

Systeme gegen Elektrostatik



ESD-Schuhe

Sicherheitsklassen im Überblick	18
Einfach und schnell Ihren Schuh finden!	18
DPV Komfort	19
BIRKENSTOCK	23
ABEBA	26
JALAS	38
SIEVI	44
LUPOS	50
U-POWER	52
ELTEN	56
ATLAS	64
UVEX	70
PUMA	74
ALBATROS	76
LEMAITRE	78
STEITZ SECURA	80
FTG Safety Shoes	82
BATA	85
BAAK	88
Orthopädische Einlegesohlen	92
Socken ESD	93
Schuhpflege-Produkte	94
Überziehschuhe und Fersenbänder	95
Sohlenreinigung	98

ESD-Kleidung

EPAwear® Arbeitsmäntel	100
Berufsbekleidung	108
Ausweishüllen ESD	130
Handschuhe ESD	131

ESD-Schutz

Personenerdungssysteme	140
Arbeitsplatzsets	145
Tisch- und Regalbeläge ESD	147
Bodenbelag ESD	150
Bodenbeschichtung ESD	160
Reinigung	161
Transparente ESD-Kunststoffmaterialien	170
Arbeitsplatzzubehör ESD	171
ESD-Kennzeichnungen	184
Klebebänder ESD	187
EPA-Absperrsystem für ESD-Schutz zonen	190

Messen und Prüfen

Personen-Teststationen	192
EPA-Zutrittskontrollsystem	198
Permanentüberwachung	200
Hochohmmeter	204
Oberflächenmessgeräte	208
Messelektroden / Zubehör	209
Temperatur- / Luftfeuchtemessgerät	211
Detektorsysteme	211
Elektrofeldmeter	212
Charged-Plate-Monitore	214
Walking-Test-Kits	215
LCR-Multimeter / LED-Tester	216
Ionisiergeräte	217

ESD-Stühle

Drehstühle EPAChair®	224
Viasit Drehstühle	232
Treston Drehstühle	233
bimos Drehstühle	234
Drehstühle sonstige	245
Fußstützen und Steighilfen	249

ESD-Arbeitsplatzsysteme

Tischsysteme ESD	250
Schubladenblöcke ESD	261
Mobile Arbeitsstation ESD	263
Schränke ESD	264

Reinraum

Reinraum-Reinigungsstäbchen / Swabs	265
Reinraum-Büromaterial	265
Reinraumtücher	266
Reinraumhandschuhe	266
Reinraumkleidung	267
Spezialschuhe Reinraum	268
Überziehschuhe	269
Staubbindematten	269
Reinraum-Drehstühle	270

ESD-Schuhe

Sicherheitsklassen im Überblick

Berufs- und Sicherheitsschuhe müssen den täglichen Anforderungen in verschiedenen Arbeitsfeldern gewachsen sein. Um einheitliche Sicherheitsstandards zu gewährleisten, dienen die Normen EN ISO 20347 für Berufsschuhe und EN ISO 20345 für Sicherheitsschuhe. Die Auswahl der geeigneten Schuhe erfolgt auf Grundlage der Risiken im jeweiligen Einsatzbereich. Informationen dazu erhalten Sie von den Sicherheitsbeauftragten in Ihrem Unternehmen und den entsprechenden Berufsgenossenschaften.

EN ISO 20347 für Berufsschuhe

Die Norm EN ISO 20347 legt die Grund- und Zusatzanforderungen an Berufsschuhe fest, für die keine mechanischen Risiken (durch Stoss- oder Druckeinwirkung) bestehen. Berufsschuhe nach EN ISO 20347 werden in der Regel ohne Zehenschutzkappe produziert.

- OB** Alle Grundanforderungen
- O1** Zusätzlich zu OB: geschlossener Fersenbereich, antistatisch, Energieaufnahmevermögen im Fersenbereich
- O2** Zusätzlich zu O1: Wasserdurchtritt, Wasseraufnahme

EN ISO 20345 für Sicherheitsschuhe

Sicherheitsschuhe werden gemäß der Norm EN ISO 20345 gefertigt und bieten dem Träger dadurch den höchstmöglichen Schutz. Die verarbeiteten Zehen- und Fersenschutzkappen sind für hohe Belastungen mit einer Stoß- und Druckwirkung von 200 Joule zertifiziert.

- SB** Alle Grundanforderungen
- S1** Zusätzlich zu SB: geschlossener Fersenbereich, antistatisch, Energieaufnahmevermögen im Fersenbereich, Kraftstoffbeständigkeit
- S1P** Zusätzlich zu S1P: durchtrittsichere Zwischensohle
- S2** Zusätzlich zu S1: Wasserdurchtritt, Wasseraufnahme
- S3** Zusätzlich zu S2: durchtrittsichere Zwischensohle, profilierte Laufsohle

DGUV-Regel 112-191 - Orthopädische Einlagen für Sicherheitsschuhe

In der **DGUV-Regel 112-191 (bisher BGR 191)** ist die Nutzung von orthopädischen Einlagen in Sicherheitsschuhen und die individuelle Zurichtung von Sicherheitsschuhen seit Januar 2007 eindeutig geregelt. Demnach dürfen nur noch Veränderungen am Sicherheitsschuh vorgenommen werden, die von einer zertifizierten Prüfstelle abgenommen sind und durch ein EG-Baumusterprüfbescheinigung belegt werden.

Insbesondere bei Schuhen, die der ESD-Norm EN 61340-5-1 entsprechen müssen, ist die Verwendung zertifizierter orthopädischer Einlegesohlen sehr wichtig, da nur durch diese die notwendige Kontaktierung sichergestellt ist und damit insgesamt der geforderte ESD-Schutz gewährleistet ist.

-  Alle Schuhe mit diesem Icon wurden vom jeweiligen Hersteller gemäß DGUV Regel 121-191 zertifiziert.

Einfach und schnell Ihren Schuh finden!

- Finden Sie mit unserem **Schuhfilter** schnell den passenden Schuh in unserem **Webshop**
- **Einfache Suche** im kompletten Sortiment der Berufs- und Sicherheitsschuhe
- **Viele Filterkriterien** zur optimalen Auswahl



Nutzen Sie online unseren Schuhfilter - mit wenigen Klicks zum passenden Schuh!

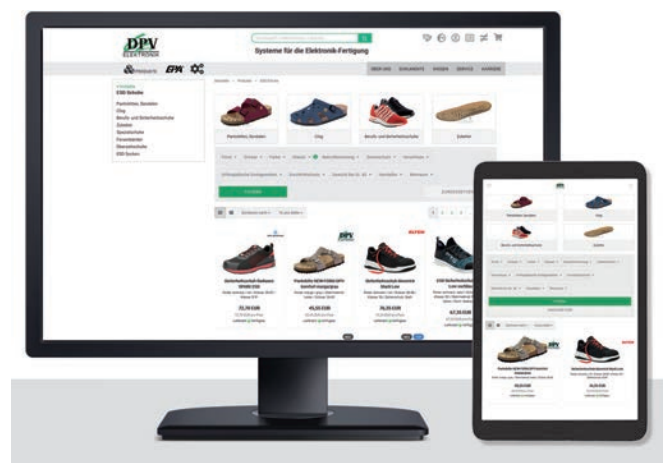

Filtern Sie unser Schuhsortiment entsprechend Ihren Anforderungen:



- Hersteller
- Schuhgröße
- Farbe
- Schuhform
- Berufs-/Sicherheitsklasse
- Rutschhemmung
- Durchtrittschutz
- Eignung für orthopädische Einlegesohlen

Informationen zu den Anforderungen finden Sie direkt im Filter.

Jetzt filtern und den passenden Schuh finden...

Zuverlässig geprüft!

Mit dem EPApro® ESD-Personnel-Tester 1000 lassen sich Ihre Sicherheitsschuhe zuverlässig, einfach und in weniger als 2 Sekunden vor dem Betreten in die ESD-Schutzzone testen.

Weitere Informationen zum EPApro® 1000 finden Sie im **Katalog unter "Messen und Prüfen"** oder **online mit dem dplink 21010**



DPV-komfort

für besten Tragekomfort

DPV-Berufsschuhe sind antistatisch und bieten höchsten Tragekomfort für die tägliche Arbeit.

Bei der Verarbeitung werden hochwertige natürliche Materialien eingesetzt, wodurch höchste Qualität und Umweltverträglichkeit garantiert sind.

Für das Obermaterial wird Nubuk- oder Glattleder verwendet. Das Fußbett der DPV-Berufsschuhe ist aus Kork, Jute und Naturlatex gefertigt und hat ein Luftpolsterkissen im Fersenbereich. Durch die spezielle Verarbeitung ist das Fußbett leicht und flexibel. Es passt sich daher an die natürlichen Bewegungsabläufe des Fußes an und sorgt für ein weiches Auftreten. Alle Berufsschuhe haben eine volumenleitfähige, rutsch- und abriebfeste PU-Laufsohle und eine Innensohle aus Veloursleder mit einvulkanisierten leitfähigen Kontaktstellen.

Entspricht der ESD-Norm DIN EN 61340-5-1 

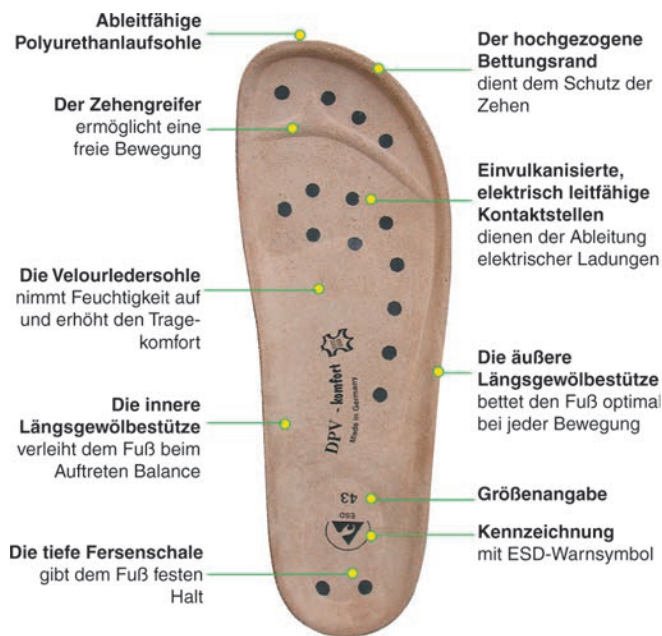

 **ESD-geprüfte Schuhe**
nach EN 61340

 **100% metallfreier Schuh**

 **Berufsschuhe OB**
nach EN ISO 20347

 **Auswechselbare Einlegesohle**

Pantoletten, Sandalen

Pantolette STYLE DPV-komfort



Pantolette, verstellbare Schnalle am Rist; Luftpolster-Korkfußbett; DIN EN ISO 20347.



dpvlink 22591

Artikel	Farbe	Obermaterial	Größe
2505.026.K966	schwarz / croco	Nubukleder / Leder	36-42



Damen-Pantolette, Dreischnaller DPV-komfort



Damen-Pantolette, Dreischnaller; Luftpolster-Korkfußbett; DIN EN ISO 20347.

.K982



.K975



.K956



dpvlink 13042

Artikel	Farbe	Obermaterial	Größe
2505.021.K982	kupfer metallic	Lackleder	36-42
2505.021.K975	marga / grau	Nubukleder	36-42
2505.021.K956	marga / schwarz	Nubukleder	36-42



Damen-Pantolette mit Keilabsatz DPV-komfort



Dreischnaller mit Keilabsatz, Nubukleder, Luftpolster-Korkfußbett; DIN EN ISO 20347.



dpvlink 16751

Artikel	Farbe	Obermaterial	Größe
2505.025.K56	schwarz	Nubukleder	36-42



Pantolette DPV-komfort



Damen- und Herren-Pantolette mit Klettverschluss; metallfrei; Luftpolster-Korkfußbett; DIN EN ISO 20347.

metallfrei

.K56



.K59



.51



dpvlink 9723

Artikel	Farbe	Obermaterial	Größe
2505.030.K56	schwarz	Nubukleder	36-41
2505.030.K59	marine	Nubukleder	36-41
2505.030.51	navy	Nubukleder	36-41
2505.030-1.51	navy	Nubukleder	42-48



Damen-Pantolette mit Klettverschluss DPV-komfort



Damen-Pantolette, verstellbarer Klettverschluss, Nubukleder, metallfrei, Keilabsatz, Luftpolster-Korkfußbett; DIN EN ISO 20347.

metallfrei



dpvlink 16748

Artikel	Farbe	Obermaterial	Größe
2505.122.K56	schwarz	Nubukleder	35-42
2505.122.K59	marine	Nubukleder	35-42



Damen-Sandale DPV-komfort



Damen-Sandale mit Klettverschluss; Nubukleder; metallfrei; Luftpolster-Korkfußbett; DIN EN ISO 20347.

.K56



metallfrei

.K59



dpvlink 7211

Artikel	Farbe	Obermaterial	Größe
2505.126.K56	schwarz	Nubukleder	35-41
2505.126.K59	marine	Nubukleder	35-41



Damen Pantolette mit Keilabsatz DPV-komfort



Damen-Pantolette mit Keilabsatz, Zweischnaller; Luftpolster-Korkfußbett; DIN EN ISO 20347.



dpvlink 012

Artikel	Farbe	Obermaterial	Größe
2505.012.K717	lila	Nubukleder	36-42
2505.012.16	schwarz	Leder	36-42
2505.012.51	navy	Nubukleder	36-42
2505.012.00	weiß	Leder	36-42



Pantolette DPV-komfort



Damen- und Herren-Pantolette, Zweischnaller; mit Luftpolster-Korkfußbett; DIN EN ISO 20347.



dpvlink 005

Artikel	Farbe	Obermaterial	Größe
2505.011.51	navy	Nubukleder	35-41
2505.011-1.51	navy	Nubukleder	42-48
2505.011.K722	beere	Nubukleder	35-41
2505.011.K725	steingrau	Nubukleder	35-41
2505.011-1.K725	steingrau	Nubukleder	42-48
2505.011.00	weiß	Leder	35-41
2505.011-1.00	weiß	Leder	42-48
2505.011.11	blau	Leder	35-41
2505.011-1.11	blau	Leder	42-48
2505.011.16	schwarz	Leder	35-41
2505.011-1.16	schwarz	Leder	42-48



Sandale mit Fersenriemen DPV-komfort 

Damen- und Herren-Sandale mit Fersenriemen, Zweischnaller; Luftpolster- Korkfußbett. DIN EN ISO 20347.



dpvlink 018

Artikel	Farbe	Obermaterial	Größe
2505.101.16	schwarz	Leder	35-41
2505.101-1.16	schwarz	Leder	42-48
2505.101.11	blau	Leder	35-41
2505.101-1.11	blau	Leder	42-48
2505.101.00	weiß	Leder	35-41
2505.101-1.00	weiß	Leder	42-48
2505.101.51	navy	Nubukleder	35-41
2505.101-1.51	navy	Nubukleder	42-48



Herren-Pantolette/Sandale DPV-komfort 

Herren-Pantolette/Sandale, Obermaterial Nubukleder, verstellbarer Klettverschluss, robuste PU-Formlaufsohle, auswechselbares Korkfußbett/Luftpolster komfort. DIN EN ISO 20347.



dpvlink 002

Artikel	Farbe	Größe	Verschluss	Obermaterial
2505.075-1.57	asphalt	40-46		Nubukleder
2505.175-1.57	asphalt	40-46	mit Fersenriemen	Nubukleder



Herren-Pantolette/Sandale DPV-komfort 

Herren-Pantolette/Sandale, Obermaterial Nubukleder, mit robuster PU-Formlaufsohle und auswechselbarem Korkfußbett/Luftpolster komfort. DIN EN ISO 20347.



dpvlink 163

Artikel	Farbe	Größe	Verschluss	Obermaterial
2505.065-1.51	navy	40-46		Nubukleder
2505.166-1.51	navy	40-46	mit Fersenriemen	Nubukleder



Clogs

Damen-Clog AIR DPV-komfort 

Damen-Clog mit Blattlochung, klappbarer Fersenriemen; Luftpolster-Korkfußbett. DIN EN ISO 20347.



dpvlink 13047

Artikel	Farbe	Obermaterial	Größe
2505.271.K722	beere	Nubukleder	36-42
2505.271.K718	pink	Nubukleder	36-42
2505.271.K719	türkis	Nubukleder	36-42
2505.271.K725	steingrau	Nubukleder	36-42
2505.271.K717	lila	Nubukleder	36-42
2505.271.K713	apfel	Nubukleder	36-42
2505.271.K56	schwarz	Nubukleder	36-42
2505.271.K59	marine	Nubukleder	36-42
2505.271.K716	khaki	Nubukleder	36-42



Herren-Clog AIR DPV-komfort 

Herren-Clog mit Blattlochung, klappbarer Fersenriemen; Luftpolster-Korkfußbett. DIN EN ISO 20347.



dpvlink 16854

Artikel	Farbe	Obermaterial	Größe
2505.271-1.K725	steingrau	Nubukleder	43-48
2505.271-1.K56	schwarz	Nubukleder	43-48
2505.271-1.51	navy	Nubukleder	43-48
2505.271-1.K716	khaki	Nubukleder	43-48



Clog BASIC DPV-komfort



Clog Basic mit klappbarem Fersenriemen; Luftpolster-Korkfußbett. DIN EN ISO 20347.

.K722



.51



.K725



dpvlink 22586



Artikel	Farbe	Obermaterial	Größe
2505.281.K722	beere	Nubukleder	36-42
2505.281.51	navy	Nubukleder	36-42
2505.281.K725	steingrau	Nubukleder	36-42
2505.281-1.K725	steingrau	Nubukleder	43-48

Damen-Clog COLOR DPV-komfort



Damen-Clog mit Ristriemen; Luftpolster-Korkfußbett. DIN EN ISO 20347.

.K717



.K56



.K59



dpvlink 7219



Artikel	Farbe	Obermaterial	Größe
2505.201.K717	lila	Nubukleder	35-42
2505.201.K56	schwarz	Nubukleder	35-42
2505.201.K59	marine	Nubukleder	35-42

Clog DPV-komfort mit Blattlochung



Damen- und Herren-Clog mit Blattlochung; Luftpolster-Korkfußbett und Vollrindoberleder. DIN EN ISO 20347.



dpvlink 055



Artikel	Farbe	Obermaterial	Größe
2505.211.11	blau	Leder	35-41
2505.211-1.11	blau	Leder	42-48
2505.211.00	weiß	Leder	35-41
2505.211-1.00	weiß	Leder	42-48
2505.211.51	navy	Nubukleder	35-41
2505.211-1.51	navy	Nubukleder	42-48
2505.211.16	schwarz	Leder	35-41
2505.211-1.16	schwarz	Leder	42-48

Clog DPV-komfort



Damen- und Herren-Clog mit Ristriemen; Luftpolster-Korkfußbett und Vollrindoberleder. DIN EN ISO 20347.



dpvlink 033



Artikel	Farbe	Obermaterial	Größe
2505.201.11	blau	Leder	35-41
2505.201-1.11	blau	Leder	42-48
2505.201.00	weiß	Leder	35-41
2505.201-1.00	weiß	Leder	42-48
2505.201.51	navy	Nubukleder	35-41
2505.201-1.51	navy	Nubukleder	42-48
2505.201.16	schwarz	Leder	35-41
2505.201-1.16	schwarz	Leder	42-48

Clog mit Fersenriemen DPV-komfort



Damen- und Herren-Clog mit Fersenriemen; Luftpolster-Korkfußbett; Vollrindoberleder. DIN EN ISO 20347.



dpvlink 068

Artikel	Farbe	Obermaterial	Größe
2505.251.11	blau	Leder	35-41
2505.251-1.11	blau	Leder	42-48
2505.251.00	weiß	Leder	35-41
2505.251-1.00	weiß	Leder	42-48
2505.251.51	navy	Nubukleder	35-41
2505.251-1.51	navy	Nubukleder	42-48
2505.251.16	schwarz	Leder	35-41
2505.251-1.16	schwarz	Leder	42-48



Clog mit Fersenriemen DPV-komfort



Damen- und Herren-Clog mit Fersenriemen; Blattlochung; Luftpolster-Korkfußbett; Vollrindoberleder. DIN EN ISO 20347.



dpvlink 079

Artikel	Farbe	Obermaterial	Größe
2505.261.16	schwarz	Leder	35-41
2505.261-1.16	schwarz	Leder	42-48
2505.261.00	weiß	Leder	35-41
2505.261-1.00	weiß	Leder	42-48
2505.261.11	blau	Leder	35-41
2505.261-1.11	blau	Leder	42-48
2505.261.51	navy	Nubukleder	35-41
2505.261-1.51	navy	Nubukleder	42-48



BIRKENSTOCK®

PROFESSIONAL



BIRKENSTOCK steht seit vielen Jahren weltweit für herausragenden Komfort und außerordentliche Qualität, auch im ESD-Bereich. Die ESD-Schuhe bieten dank ihrer zusätzlichen ESD-Ausstattung einen zuverlässigen Schutz gegen spontane statische Entladungen und sind daher bestens für den Einsatz in EPA-Zonen geeignet. Für die Herstellung verwendet BIRKENSTOCK hochwertige Materialien aus Europa: Glattleder oder Birko-Flor für das Obermaterial, EVA oder PU für die Laufsohle. Die Laufsohlen haben eine hohe Rutsch- und Abriebfestigkeit aus und bieten eine gute Dämpfung. Das einzigartige BIRKENSTOCK-Fußbett Professional besteht aus einer Kork-Latex-Mischung und passt sich dank seiner Oberflächenstruktur hervorragend an die Fußsohle an. Dabei unterstützt es den Fuß und bietet dem Träger auch an langen Arbeitstagen besten Tragekomfort.

Entspricht der ESD-Norm DIN EN 61340-5-1 

Optimale Paßform durch zwei Weiten



- **Fersenkissen aus Latex:** wirkt schockabsorbierend bei jedem Auftritt
- **Bezug aus Veloursleder:** schmiegt sich angenehm weich an die Fußsohle an
- **Bettungskern aus Alpro®-Schaum:** Millionen mikroskopisch kleine Luftpolster bieten beste Dämpfung

 **ESD-geprüfte Schuhe**
nach EN 61340

 **Zehenschutzkappe Stahl**

 **Berufsschuhe OB**
nach EN ISO 20347

 **Rutschhemmung SRC**
nach EN 13287

 **Berufsschuhe O2**
nach EN ISO 20347

 **Durchtrittschutz metallfrei**

 **Sicherheitsschuhe S3**
nach EN ISO 20345

 **Auswechselbare Einlegesohle**

BIRKENSTOCK

Pantoletten, Sandalen, Clogs

Bilbao ESD Birko-Flor



Pantolette Bilbao ESD; Zweischnaller mit Soft-Fußbett; Laufsohle rutschhemmend, öl- und fettbeständig, nicht abfärbend; Fußbett aus stark dämpfendem Alpro-Schaum, sehr flexibles, elastisches Fersenpolster; Obermaterial Birko-Flor [BF]. DIN EN ISO 20347.



dpwlink 17504

Artikel	Farbe	Standardweite	Größe
Bilbao ESD Birko-Flor			
520840	schwarz	normal	39-46
520848	schwarz	schmal	36-42



Kano ESD Birko-Flor



Sandale Kano ESD; Zweischnaller mit Fersenriemen und Soft-Fußbett; Laufsohle rutschhemmend, öl- und fettbeständig, nicht abfärbend; Fußbett aus stark dämpfendem Alpro-Schaum, sehr flexibel, elastisches Fersenpolster; Obermaterial Birko-Flor [BF]. DIN EN ISO 20347.



dpwlink 17507

Artikel	Farbe	Standardweite	Größe
Kano ESD Birko-Flor			
500580	schwarz	normal	39-46
500588	schwarz	schmal	36-42



Arizona ESD Birko-Flor



Pantolette Arizona ESD, Zweischnaller; Original BIRKENSTOCK-Fußbett mit durchgängig leitfähiger Bettung; Obermaterial Birko-Flor [BF]. DIN EN ISO 20347.



dpwlink 24885

Artikel	Farbe	Standardweite	Größe
Arizona ESD Birko-Flor			
1021411	rosé / flower	schmal	35-43
1021400	türkis / flower	schmal	35-43



Milano ESD Birko-Flor



Sandale Milano ESD, Zweischnaller mit Fersenriemen; Original BIRKENSTOCK-Fußbett mit durchgängig leitfähiger Bettung; Obermaterial Birko-Flor [BF]. DIN EN ISO 20347.



dpwlink 17544

Artikel	Farbe	Standardweite	Größe
Milano ESD Birko-Flor			
634790	schwarz	normal	35-46
634790-1	schwarz	normal	47-48
634798	schwarz	schmal	35-46
634798-1	schwarz	schmal	47-48



Arizona ESD Birko-Flor



Pantolette Arizona ESD, Zweischnaller; BIRKENSTOCK-Fußbett mit durchgängig leitfähiger Bettung, Obermaterial Birko-Flor [BF]. DIN EN ISO 20347.



dpwlink 17527

Artikel	Farbe	Standardweite	Größe
Arizona ESD Birko-Flor			
089430	blau	normal	35-46
089430-1	blau	normal	47-48
089438	blau	schmal	35-46
089438-1	blau	schmal	47-48
089410	weiß	normal	36-46
089410-1	weiß	normal	47-48
089418	weiß	schmal	35-46
089418-1	weiß	schmal	47-48
089420	schwarz	normal	35-46
089420-1	schwarz	normal	47-48
089428	schwarz	schmal	35-46
089428-1	schwarz	schmal	47-48



Kay ESD Birko-Flor



Clog ESD, Ristriemen mit Schnalle, klappbarer Fersenriemen; Original BIRKENSTOCK-Fußbett mit durchgängig leitfähiger Bettung; Obermaterial Birko-Flor [BF].
DIN EN ISO 20347.



dpvlink 24888 

Artikel	Farbe	Standardweite	Größe
Kay ESD Birko-Flor			
1020876	türkis / flower	schmal	35-43
1020945	rosé / flower	schmal	35-43

Boston ESD Leder



Clog Boston ESD, Ristriemen mit Schnalle; Original BIRKENSTOCK-Fußbett mit durchgängig leitfähiger Bettung; Obermaterial Echt-Leder, atmungsaktiv.
DIN EN ISO 20347.



dpvlink 17557 

Artikel	Farbe	Standardweite	Größe
Boston ESD Leder			
061380	blau	normal	39-46
061380-1	blau	normal	47-48
061388	blau	schmal	36-42
061370	weiß	normal	39-46
061370-1	weiß	normal	47-48
061378	weiß	schmal	36-42
061360	schwarz	normal	39-46
061360-1	schwarz	normal	47-48
061368	schwarz	schmal	36-42

Tokio ESD Leder



Clog Tokio ESD, Ristriemen mit Schnalle; Fersenriemen; Original BIRKENSTOCK-Fußbett mit durchgängig leitfähiger Bettung; Obermaterial Echt-Leder, atmungsaktiv.
DIN EN ISO 20347.



dpvlink 17564 

Artikel	Farbe	Standardweite	Größe
Tokio ESD Leder			
061400	schwarz	normal	39-46
061400-1	schwarz	normal	47-48
061408	schwarz	schmal	36-42

dpvlink 17564 

Artikel	Farbe	Standardweite	Größe
Tokio ESD Leder			
061390	blau	normal	39-46
061390-1	blau	normal	47-48
061398	blau	schmal	36-42
061410	weiß	normal	39-46
061410-1	weiß	normal	47-48
061418	weiß	schmal	36-42

Linz ESD Leder



Clog Linz ESD, geschlossener Fersenbereich / Klettverschluss; Original BIRKENSTOCK-Fußbett mit durchgängig leitfähiger Bettung; Obermaterial Leder, atmungsaktiv.
DIN EN ISO 20347.



dpvlink 17576 

Artikel	Farbe	Standardweite	Größe
Linz ESD Leder			
583160	schwarz	normal	39-46
583168	schwarz	schmal	36-42
583150	weiß	normal	39-46
583158	weiß	schmal	36-42

Berufs- und Sicherheitsschuhe

Sneaker Q0 / QS 500 ESD



Sneaker Q0 500 ESD 02; Original BIRKENSTOCK-Fußbett mit durchgängig leitfähiger Bettung, Obermaterial Leder; Nitril-Gummi-Laufsohle, öl- und benzinbeständig, rutschhemmend (SRC).

Variante Sicherheitsschuh QS 500 ESD S3 zusätzlich mit Stahlkappe; kratzfester Spitzenschutz; Durchtrittschutz (metallfrei)



dpvlink 21174 

Artikel	Farbe	Größe	Klasse	Zehenschutz
Sneaker Q0 / QS 500 ESD				
1011365	schwarz	35-46	O2	ohne
1011365-1	schwarz	47-48	O2	ohne
1011366	weiß	35-46	O2	ohne
1011366-1	weiß	47-48	O2	ohne
1011363	schwarz	35-46	S3	Stahl
1011363-1	schwarz	47-48	S3	Stahl
1011364	weiß	35-46	S3	Stahl
1011364-1	weiß	47-48	S3	Stahl

abeba

ABEBA ist einer der größten und modernsten Schuhhersteller in Europa. Das Unternehmen legt Wert auf höchste Qualität und stellt daher auch hohe Ansprüche an die eingesetzten Materialien und deren Verarbeitung. Seine Berufs- und Sicherheitsschuhe vereinen eine optimale Schutzfunktion, ein gesundes Fußklima und maximalen Tragekomfort. ABEBA's Portfolio an ESD-Schuhen umfasst eine Vielzahl verschiedener Schuhmodelle. Von der Pantolette bis hin zum Sicherheitstiefel haben alle Schuhe eine rutschhemmende Laufsohle und bieten einen sicheren ESD-Schutz.

Entspricht der ESD-Norm DIN EN 61340-5-1



- ESD-geprüfte Schuhe**
nach EN 61340
- Berufsschuhe OB**
nach EN ISO 20347
- Berufsschuhe O1**
nach EN ISO 20347
- Berufsschuhe O2**
nach EN ISO 20347
- Sicherheitsschuhe SB**
nach EN ISO 20345
- Sicherheitsschuhe S1**
nach EN ISO 20345
- Sicherheitsschuhe S1P**
nach EN ISO 20345
- Sicherheitsschuhe S2**
nach EN ISO 20345
- Sicherheitsschuhe S3**
nach EN ISO 20345
- Zehenschutzkappe Stahl**
- Zehenschutzkappe metallfrei**
- Rutschhemmung SRA**
nach EN 13287
- Rutschhemmung SRB**
nach EN 13287
- Rutschhemmung SRC**
nach EN 13287
- Durchtrittschutz Stahl**
- Durchtrittschutz metallfrei**
- 100% metallfreier Schuh**
- Waschbarer Schuh**
- Auswechselbare Einlegesohle**
- DGVU Regel 112-191**
Geeignet für orthopädische Einlegesohlen nach DGVU-Regel 112-191
- Geeignet zur Dampfsterilisierung**
Autoklavierbar (bis 135°C)
- Hazard Analysis Critical Control Points**
- Atmungsaktiv**
(Atmungsaktives Innenfutter)
- Sohlenerhöhung möglich**

Pantoletten, Sandalen, Clogs

Pantolette / Sandale NATURE



Pantolette mit zwei verstellbaren Ristriemen mit Klettverschluss. Obermaterial Leder; metallfrei; futterlos; Korkfußbett, lederbezogen; öl- und benzinbeständige, säure- und laugenbeständige Spezialgummi-Laufsohle, rutschhemmend (SRC).

NATURE



dpvlink 1003

Artikel	Farbe	Größe	Klasse	Form
Pantolette / Sandale NATURE				
AB-4085	schwarz	34-48	OB	Pantolette
AB-4080	weiß	34-48	OB	Pantolette
AB-4090	weiß	34-48	OB	Sandale



Pantolette / Sandale NATURE



Pantolette / Sandale mit zwei verstellbaren Ristriemen. Obermaterial Nubuk-Leder; metallfrei; futterlos; Korkfußbett, lederbezogen; öl- und benzinbeständige, säure- und laugenbeständige Spezialgummi-Laufsohle, rutschhemmend (SRC).

NATURE



dpvlink 15893

Artikel	Farbe	Größe	Klasse	Form
Pantolette / Sandale NATURE				
AB-4086	blau	34-48	OB	Pantolette
AB-4096	blau	34-48	OB	Sandale



Damen-Pantolette Reflexor



Damen-Pantolette. Obermaterial und Innenfutter Leder; Handnaht; extrem leichte PU-Laufsohle, kraftstoffbeständig; fest eingearbeitetes Reflexor® Massagefußbett, rutschhemmend.

Reflexor



dpvlink 14360

Artikel	Farbe	Größe
Damen-Pantolette Reflexor		
AB-31092	schwarz	36-42



Damen-Pantolette Reflexor



Damen-Pantolette mit drei verstellbaren Ristriemen mit Klettverschluss. Obermaterial Glattleder und Innenfutter Leder; Handnaht; extrem leichte PU-Laufsohle, kraftstoffbeständig, rutschhemmend (SRC).



Reflexor



dpvlink 964



Artikel	Farbe	Größe	Klasse
Damen-Pantolette Reflexor			
AB-36912	schwarz	36-42	OB
AB-36902	weiß	36-42	OB

Clog mit Fersenriemen x-light



Clog mit verstell- und klappbarem Fersenriemen. Ristbereich mit Gummizug; Obermaterial Glattleder; Innenfutter mit Silberionen; sanitized behandelt; öl- und benzinbeständige PU-Sohle, rutschhemmend (SRC).



x-light



dpvlink 22608



Artikel	Farbe	Größe	Klasse
Clog mit Fersenriemen x-light			
AB-7131141	weiß	35-48	OB
AB-7131142	schwarz	35-48	OB

Clog mit Fersenriemen DYNAMIC



Clog mit feststehendem Fersenriemen; Obermaterial gestricktes Textil; wasserabweisend; atmungsaktives Innenfutter; öl- und benzinbeständige TPU-Laufsohle, rutschhemmend (SRC).



DYNAMIC



dpvlink 22850



Artikel	Farbe	Größe	Klasse
Clog mit Fersenriemen DYNAMIC			
AB-37326	hellblau / weiß	35-48	OB
AB-37328	anthrazit / weiß	35-48	OB
AB-37329	weiß	35-48	OB

Clog mit Fersenriemen DYNAMIC



Clog mit verstellbarem klappbarem Fersenriemen; Obermaterial Glattleder; feuchtigkeitsabsorbierendes Blattfutter; funktioneller Gelenkstabilisator; öl- und benzinbeständige Laufsohle, ABEBA Spezialprofil, rutschhemmend (SRC).



DYNAMIC



dpvlink 16640



Artikel	Farbe	Größe	Klasse
Clog mit Fersenriemen DYNAMIC			
AB-37310	weiß	35-48	OB
AB-37312	weiß / blau	35-48	OB
AB-37313	weiß / rot	35-48	OB
AB-37315	schwarz / braun	35-48	OB

Clog mit Fersenriemen DYNAMIC



Clog mit Polsterung im Ristbereich; verstellbarer feststehender Fersenriemen; Obermaterial A-micro (Mikrofaser); HACCP-gerecht; feuchtigkeitsabsorbierendes Blattfutter; funktioneller Gelenkstabilisator; öl- und benzinbeständige Laufsohle, ABEBA Spezialprofil, rutschhemmend (SRC).



DYNAMIC



dpvlink 16629



Artikel	Farbe	Größe	Klasse
Clog mit Fersenriemen DYNAMIC			
AB-37331	schwarz / blau	35-48	OB
AB-37332	schwarz / rot	35-48	OB
AB-37335	weiß / schwarz	35-48	OB

Clog mit Fersenriemen DYNAMIC



Clog mit Polsterung im Ristbereich; verstellbarer feststehender Fersenriemen; Obermaterial A-micro (Mikrofaser); **atmungsaktiver Textileinsatz**; feuchtigkeitsabsorbierendes Blattfutter; funktioneller Gelenkstabilisator; öl- und benzinbeständige Laufsohle, ABEBA Spezialprofil, rutschhemmend (SRC).

DYNAMIC



dpvlink 16635



Artikel	Farbe	Größe	Klasse
Clog mit Fersenriemen DYNAMIC			
AB-37341	schwarz / blau	35-48	OB
AB-37345	weiß / schwarz	35-48	OB
AB-37343	schwarz / gelb	35-48	OB

Clog mit Fersenriemen DYNAMIC



Clog mit verstellbarem feststehendem Fersenriemen; Obermaterial A-micro (Mikrofaser); HACCP-gerecht; feuchtigkeitsabsorbierendes Blattfutter; funktioneller Gelenkstabilisator; öl- und benzinbeständige Laufsohle, ABEBA Spezialprofil, rutschhemmend (SRC).

DYNAMIC



dpvlink 16647



Artikel	Farbe	Größe	Klasse
Clog mit Fersenriemen DYNAMIC			
AB-37361	schwarz	35-48	OB
AB-37360	weiß	35-48	OB

Clog mit Fersenriemen easy



Clog mit verstellbarem klappbarem Fersenriemen; Obermaterial Glattleder, perforiert; öl- und benzinbeständige Laufsohle, ABEBA Spezialprofil, rutschhemmend (SRC).

easy



dpvlink 16655



Artikel	Farbe	Größe	Klasse
Clog mit Fersenriemen easy			
AB-37630	weiß	35-48	OB
AB-37631	schwarz	35-48	OB

Clog mit Fersenriemen the ORIGINAL



Clog mit Deckfleck Mikrofaser; verstellbarer klappbarer Fersenriemen; Obermaterial A-micro (Mikrofaser); TPU-Laufsohle, rutschhemmend (SRC).

the ORIGINAL



dpvlink 17413



Artikel	Farbe	Größe	Klasse	Obermaterial
Clog mit Fersenriemen the ORIGINAL				
AB-37530	schwarz	36-42	OB	Mikrofaser / perforiert
AB-37520	weiß	36-42	OB	Mikrofaser / perforiert
AB-37531	schwarz	36-42	OB	Mikrofaser
AB-37521	weiß	36-42	OB	Mikrofaser

Clog mit Fersenriemen rubber



Clog mit verstell- und klappbarem Fersenriemen. Obermaterial Glattleder, perforiert; Deckfleck Leder; öl- und benzinbeständige, säure- und laugenbeständige Gummi-Laufsohle, rutschhemmend (SRC).

rubber



dpvlink 137



Artikel	Farbe	Größe	Klasse
Clog mit Fersenriemen rubber			
AB-5310	schwarz	36-47	OB
AB-5300	weiß	36-47	OB

Clog mit Fersenriemen Arrow



Clog mit Deckfleck Mikrofaser; verstellbarer klappbarer Fersenriemen; Obermaterial A-micro (Mikrofaser), perforiert; abriebfeste PU-Laufsohle, rutschhemmend (SRA).

Arrow



dpvlink 17419



Artikel	Farbe	Größe	Klasse
Clog mit Fersenriemen Arrow			
AB-38330	schwarz	36-47	OB

Clog mit Fersenriemen Arrow



Clog mit feststehendem Fersenriemen mit Klettverschluss. Obermaterial Glattleder, perforiert; Ristbereich gepolstert mit Gummizug; Innenfutter Leder; Deckfleck Mikrofaser; dämpfungsaktive PU-Zwischensohle; abriebfeste, öl- und benzinbeständige PU-Kompaktaufsohle, rutschhemmend (SRC).



Arrow



dpvlink 161



Artikel	Farbe	Größe	Klasse
Clog mit Fersenriemen Arrow			
AB-38600	weiß	36-47	OB
AB-38602	weiß	48-51	OB

Clog mit Fersenriemen Arrow



Clog mit verstellbarem und klappbarem Fersenriemen. Obermaterial Glattleder; Innenfutter Mikrofaser; Deckfleck Mikrofaser; dämpfungsaktive PU-Zwischensohle; abriebfeste, öl- und benzinbeständige PU-Laufsohle, rutschhemmend (SRA).



Arrow



dpvlink 976



Artikel	Farbe	Größe	Klasse	Obermaterial
Clog mit Fersenriemen Arrow				
AB-38200	weiß	36-47	OB	Leder
AB-38202	weiß	48-51	OB	Leder
AB-38210	schwarz	36-47	OB	Leder
AB-38212	schwarz	48-51	OB	Leder
AB-35600	weiß	36-47	OB	Leder / perforiert

Damen-Clog mit Fersenriemen Reflexor



Damen-Clog mit verstell- und klappbarem Fersenriemen. Ristbereich mit Gummizug; Obermaterial Glattleder und Innenfutter Mikrofaser; Handnaht; extrem leichte PU-Laufsohle, kraftstoffbeständig, rutschhemmend (SRC).



Reflexor



dpvlink 967



Artikel	Farbe	Größe	Klasse
Damen-Clog mit Fersenriemen Reflexor			
AB-36903	weiß	36-42	OB

Clog mit Fersenriemen NATURE



Clog mit verstellbarem Ristriemen und feststehendem Fersenriemen. Obermaterial Leder; futterlos; Korkfußbett, lederbezogen; öl- und benzinbeständige, säure- und laugenbeständige Spezialgummi-Laufsohle, rutschhemmend (SRC).



NATURE



dpvlink 983



Artikel	Farbe	Obermaterial	Größe
Clog mit Fersenriemen NATURE			
AB-4055	schwarz	Leder	34-48
AB-4040	weiß	Leder	34-48
AB-4045	marine	Leder / perforiert	34-48
AB-4050	weiß	Leder / perforiert	34-48

Damen-Modelle extraweit

Damen-Sandale XXL



Damen-Sandale mit verstellbarem Fersenriemen; Gummizug im Ristbereich; Obermaterial Glattleder; Innenfutter Mikrofaser; Handnaht; extrem leichte PU-Laufsohle, kraftstoffbeständig, rutschhemmend (SRB).



Reflexor



dpvlink 14417



Artikel	Farbe	Größe	Klasse	Obermaterial
Damen-Sandale XXL				
AB-36872	schwarz	36-43	OB	Nubukleder
AB-36874	weiß	36-43	OB	Leder

Damen-Clog XXL



Damen-Clog. Verstellbarer, klappbarer Fersenriemen; Gummizug im Ristbereich; Obermaterial Glattleder; Innenfutter Mikrofaser; Handnaht; extrem leichte PU-Laufsohle, kraftstoffbeständig, rutschhemmend (SRB).



Reflexor



dpvlink 14420



Artikel	Farbe	Größe	Klasse
Damen-Clog XXL			
AB-36813	schwarz	36-43	OB

Berufs- und Sicherheitsschuhe

Slipper uni6



Slipper mit Obermaterial A-micro (Mikrofaser); Ristbereich mit Gummizug; Innenfutter mit Silberionen; HACCP-gerecht; waschbar bei 30°C; Zwischensohle Soft-PU; öl- und benzinbeständige TPU-Laufsohle mit Flexzonen, rutschhemmend (SRC).



uni6



dpvlink 18469



Artikel	Farbe	Größe	Klasse
Slipper uni6			
AB-36741	schwarz	35-48	02
AB-36740	weiß	35-48	02

Halbschuh uni6



Schnürschuh. Obermaterial Textil (atmungsaktiv); Innenfutter mit Silberionen (feuchtigkeitsabsorbierend); öl- und benzinbeständige TPU-Laufsohle mit Flexzonen, rutschhemmend (SRC).



uni6



dpvlink 21249



Artikel	Farbe	Größe	Klasse	Zehenschutz
Halbschuh uni6				
AB-36728	schwarz	35-48	02	ohne
AB-36729	weiß	35-48	02	ohne
AB-31628	schwarz	35-48	S3	Stahl
AB-31629	weiß	35-48	S3	Stahl

Halbschuh uni6



Schnürschuh. Obermaterial Glattleder/Velours; atmungsaktive Textileinsätze; Reflektorstreifen; Innenfutter Silberionen; Schafttrandpolsterung und Hinterkappe; funktioneller Gelenkstabilisator; Soft-PU Zwischensohle, öl- und benzinbeständige TPU-Laufsohle mit Flexzonen, rutschhemmend (SRC).



uni6



dpvlink 16704



Artikel	Farbe	Größe	Klasse	Zehenschutz
Halbschuh uni6				
AB-36721	schwarz	35-48	01	ohne
AB-31721	schwarz	35-48	S1	Stahl

Halbschuh uni6



Schnürschuh. Obermaterial gestricktes Textil (atmungsaktiv); Innenfutter mit Silberionen (feuchtigkeitsabsorbierend); Vorderkappenschutz; Zwischensohle Soft-PU; öl- und benzinbeständige TPU-Laufsohle mit Flexzonen, rutschhemmend (SRC).

Variante Sicherheitsschuh S2 und S3 zusätzlich mit Stahlkappe



uni6



dpvlink 21251



Artikel	Farbe	Größe	Klasse	Zehenschutz
Halbschuh uni6				
AB-36774	orange	35-48	02	ohne
AB-36772	weiß	35-48	02	ohne
AB-36773	blau	35-48	02	ohne
AB-36775	anthrazit	35-48	02	ohne
AB-36776	schwarz	35-48	02	ohne
AB-31772	weiß	35-48	S2	Stahl
AB-31773	blau	35-48	S2	Stahl
AB-31775	anthrazit	35-48	S2	Stahl
AB-31676	schwarz	35-48	S3	Stahl

Halbschuh uni6



Schnürschuhe. Obermaterial Funktionsleder in Wabendesign (wasserabweisend und kratzfest); Innenfutter mit Silberionen (feuchtigkeitsabsorbierend); formstabile Schafttrandpolsterung und Hinterkappe; Zwischensohle Soft-PU; öl- und benzinbeständige TPU-Laufsohle mit Flexzonen, rutschhemmend (SRC).

Variante Sicherheitsschuh S1 und S2 zusätzlich mit Stahlkappe



uni6



dpvlink 16713



Artikel	Farbe	Größe	Klasse	Zehenschutz
Halbschuh uni6				
AB-36760	weiß	35-48	01	ohne
AB-36761	schwarz	35-48	02	ohne
AB-31760	weiß	35-48	S1	Stahl
AB-31761	schwarz	35-48	S2	Stahl

Sandale uni6



Sandale mit Klettverschluss; verstellbarer Ristriemen; Mikrofaser; feuchtigkeitsabsorbierendes und atmungsaktives Mikrofaser-Innenfutter; Soft-PU Zwischensohle, öl- und benzinbeständige TPU-Laufsohle mit Flexzonen, rutschhemmend (SRC).

Variante Sicherheitsschuh S1 zusätzlich mit Stahlkappe



uni6



dpvlink 18472

Artikel	Farbe	Größe	Klasse	Zehenschutz
Sandale uni6				
AB-31795	weiß	35-48	S1	Stahl



Halbschuh air cushion



Schnürschuh. Obermaterial Glattleder, Innenfutter Leder; extrem leichte, öl- und benzinbeständige PU-Luftpolstersohle, rutschhemmend (SRA).



cushion



dpvlink 1026

Artikel	Farbe	Größe	Klasse
Halbschuh air cushion			
AB-32600	weiß	35-47	02
AB-32610	schwarz	39-47	02



Slipper air cushion



Slipper. Obermaterial Glattleder, perforiert; extrem leichte, öl- und benzinbeständige PU-Luftpolstersohle, rutschhemmend (SRA)



cushion



dpvlink 1034

Artikel	Farbe	Größe	Klasse
Slipper air cushion			
AB-32310	schwarz	39-47	01
AB-32300	weiß	35-47	01



Slipper dynamic flow



Slipper. Obermaterial gestricktes Textil (atmungsaktiv); Verschluss mit doppeltem Gummiband, elastischer Einstieg; öl- und benzinbeständige TPU-Laufsohle, rutschhemmend (SRC).



DYNAMIC flow



dpvlink 24572

Artikel	Farbe	Größe	Klasse	Zehenschutz
Slipper dynamic flow				
AB-37374	rot / weiß	35-48	01	ohne
AB-37375	anthrazit / weiß	35-48	01	ohne
AB-37376	schwarz / hellblau	35-48	01	ohne



Clog Classic



Sicherheitsclog mit verstellbarem Rist- und feststehendem Fersenriemen. Obermaterial und Deckfleck Leder, Innenfutter genarbt Leder; Stahlkappe; extrem leichte, dämpfungsaktive, öl- und benzinbeständige Mono-PU-Sohle, rutschhemmend (SRC).



Classic



dpvlink 322

Artikel	Farbe	Größe	Klasse	Zehenschutz
Clog Classic				
AB-31000	weiß	36-46	SB	Stahl
AB-31010	schwarz	36-46	SB	Stahl



Clog Classic



Sicherheitsclog mit verstellbarem Rist- und feststehendem Fersenriemen. Obermaterial A-micro; Stahlkappe; extrem leichte, dämpfungsaktive, öl- und benzinbeständige Mono PU-Sohle, rutschhemmend (SRC).



Classic



dpvlink 15929

Artikel	Farbe	Größe	Klasse	Zehenschutz
Clog Classic				
AB-31011	schwarz	36-46	SB	Stahl
AB-31001	weiß	36-46	SB	Stahl



Clog x-light



Sicherheitsclog mit verstell- und klappbarem Fersenriemen. Ristbereich mit Gummizug; Obermaterial Glattleder; Innenfutter mit Silberionen; Stahlkappe; extrem leichte, dämpfungsaktive, öl- und benzinbeständige PU-Laufsohle rutschhemmend (SRC).



x-light



dpvlink 22620

Artikel	Farbe	Größe	Klasse	Zehenschutz
Clog x-light				
AB-7131042	schwarz	35-48	SB	Stahl
AB-7131041	weiß	35-48	SB	Stahl



Clog x-light



Sicherheitsclog mit Klett-Schnellverschluss. Obermaterial Glattleder, Gummizug im Ristbereich; Innenfutter mit Silberionen; Stahlkappe; extrem leichte, dämpfungsaktive, öl- und benzinbeständige PU-Laufsohle rutschhemmend (SRC).



x-light



dpvlink 22623

Artikel	Farbe	Größe	Klasse	Zehenschutz
Clog x-light				
AB-7131035	schwarz	35-48	SB	Stahl
AB-7131030	weiß	35-48	SB	Stahl



Sandale x-light



Sandale mit atmungsaktiven Air-Mesh Textileinsätzen. Doppelklettverschluss; Obermaterial Glattleder; Innenfutter mit Silberionen; extra leichte, öl- und benzinbeständige PU-Laufsohle, rutschhemmend (SRC).



x-light



dpvlink 22626

Artikel	Farbe	Größe	Klasse	Zehenschutz
Sandale x-light				
AB-7131136	schwarz	35-48	01	ohne
AB-7131131	weiß	35-48	01	ohne
AB-7131036	schwarz	35-48	S1	Stahl
AB-7131031	weiß	35-48	S1	Stahl



Slipper x-light



Slipper mit Gummizug im Ristbereich; Obermaterial Mikrofaser, atmungsaktiv; Innenfutter mit Silberionen; extrem leichte, dämpfungsaktive, öl- und benzinbeständige PU-Laufsohle, rutschhemmend (SRC).



x-light



dpvlink 22730

Artikel	Farbe	Größe	Klasse
Slipper x-light			
AB-7131128	weiß	35-48	02



Slipper x-light



Sicherheitsslipper mit Gummizug im Ristbereich. Obermaterial Glattleder; Innenfutter mit Silberionen; extra leichte, öl- und benzinbeständige PU-Laufsohle, rutschhemmend (SRC).



x-light



dpvlink 22629

Artikel	Farbe	Größe	Klasse	Zehenschutz
Slipper x-light				
AB-7131137	schwarz	35-48	02	ohne
AB-7131132	weiß	35-48	02	ohne
AB-7131037	schwarz	35-48	S2	Stahl
AB-7131032	weiß	35-48	S2	Stahl



Sicherheitsslipper x-light



Sicherheitsslipper, Ristbereich mit Gummizug; Obermaterial Mikrofaser, atmungsaktiv; Innenfutter mit Silberionen; Stahlkappe; extrem leichte, öl- und benzinbeständige PU-Laufsohle rutschhemmend, dämpfungsfähig. EN ISO 20345:2012, S2, SRC



x-light



dpvlink 22740

Artikel	Farbe	Größe	Klasse	Zehenschutz
Sicherheitsslipper x-light				
AB-7131028	weiß	35-48	S2	Stahl
AB-7131029	schwarz	35-48	S2	Stahl

Halbschuh x-light



Schnürschuh mit atmungsaktiven Air-Mesh Textileinsätzen; Obermaterial Gattleder; Innenfutter mit Silberionen; extrem leichte, dämpfungsfähige, öl- und benzinbeständige PU-Laufsohle, rutschhemmend (SRC).



x-light



dpvlink 23724

Artikel	Farbe	Größe	Klasse	Zehenschutz
Halbschuh x-light				
AB-7131058	weiß	35-48	S1	Stahl

Halbschuh x-light



Schnürschuh mit Reflektorstreifen. Obermaterial Gattleder; Innenfutter mit Silberionen; extra leichte, öl- und benzinbeständige PU-Laufsohle, rutschhemmend (SRC).

Variante Sicherheitsschuh S2 und S3 zusätzlich mit Stahlkappe



x-light



dpvlink 22636

Artikel	Farbe	Größe	Klasse	Zehenschutz
Halbschuh x-light				
AB-7131133	weiß	35-48	02	ohne
AB-7131138	schwarz	35-48	02	ohne
AB-7131033	weiß	35-48	S2	Stahl
AB-7131038	schwarz	35-48	S2	Stahl
AB-7131874	schwarz	35-48	S3	Stahl

Halbschuh x-light



Schnürschuh. Obermaterial Mikrofaser, atmungsaktiv; Innenfutter mit Silberionen; extra leichte, öl- und benzinbeständige PU-Laufsohle, rutschhemmend (SRC).

Variante Sicherheitsschuh S2 zusätzlich mit Stahlkappe



x-light



dpvlink 22743

Artikel	Farbe	Größe	Klasse	Zehenschutz
Halbschuh x-light				
AB-7131127	schwarz	35-48	02	ohne
AB-7131126	weiß	35-48	02	ohne
AB-7131027	schwarz	35-48	S2	Stahl
AB-7131026	weiß	35-48	S2	Stahl

Schnürschuh x-light



Schnürschuh; Obermaterial Mikrofaser; atmungsaktives Innenfutter mit Silberionen; reflektierende Streifen; PU-Laufsohle, rutschhemmend (SRC).



x-light



dpvlink 24652

Artikel	Farbe	Größe	Klasse	Zehenschutz
Schnürschuh x-light				
AB-7131050	schwarz / orange	35-48	S1	Stahl

Schnürschuh x-light



Schnürschuh; Obermaterial Mikrofaser; atmungsaktives Innenfutter mit Silberionen; reflektierende Streifen; PU-Laufsohle, rutschhemmend (SRC).



x-light



dpvlink 25208

Artikel	Farbe	Größe	Klasse	Zehenschutz
Schnürschuh x-light				
AB-7131860	schwarz / neongelb	35-48	S3	Stahl

Sicherheitsschuh x-light



Sicherheitsschnürschuh mit atmungsaktiven Air-Mesh Textileinsätzen. Reflektorstreifen; Obermaterial Glattleder; Innenfutter mit Silberionen; Stahlkappe; extrem leichte, dämpfungssaktive, öl- und benzinbeständige PU-Laufsohle, rutschhemmend (SRC).



x-light



dpvlink 23722

Artikel	Farbe	Größe	Klasse	Zehenschutz
Sicherheitsschuh x-light				
AB-7131056	schwarz / rot	35-48	S1	Stahl

Sicherheitsschuh x-light



Sicherheitsschuh mit zwei Klettverschlüssen. Überkappe mit kratzfester Beschichtung; Obermaterial Glattleder; Innenfutter mit Silberionen; Stahlkappe; extrem leichte, dämpfungssaktive, öl- und benzinbeständige PU-Laufsohle, rutschhemmend (SRC).



x-light



dpvlink 23736

Artikel	Farbe	Größe	Klasse	Zehenschutz
Sicherheitsschuh x-light				
AB-7131047	weiß	35-48	S2	Stahl

Clog ANATOM



Sicherheitsclog mit verstellbarem Ristbereich. Fersenriemen feststehend, verstellbar; Obermaterial A-micro, atmungsaktiv, waschbar bei 30°C; antibakterielles Innenfutter mit Silberionen; Stahlkappe; Zweischicht-PU-Sohle mit Umknickschutz, Flexzone, Stoßdämpfung, asymmetrische Ferse und Torsionsgelenk aus TPU, rutschhemmend (SRC)



anatom



dpvlink 8754

Artikel	Farbe	Größe	Klasse	Zehenschutz
Clog ANATOM				
AB-32120	weiß	36-48	SB	Stahl
AB-32120-1	weiß	49-52	SB	Stahl
AB-32125	schwarz	36-48	SB	Stahl
AB-32125-1	schwarz	49-52	SB	Stahl

Sicherheits sandale ANATOM



Sicherheits sandale mit Doppelklettverschluss. Reflektorstreifen; Obermaterial A-micro, atmungsaktiv, waschbar bei 30°C; feuchtigkeitsabsorbierendes, antibakterielles Spezialfutter; Stahlkappe; Zweischicht-PU-Sohle mit Umknickschutz, Flexzone, Stoßdämpfung, asymmetrische Ferse und Torsionsgelenk aus TPU, rutschhemmend (SRC).



anatom



dpvlink 13785

Artikel	Farbe	Größe	Klasse	Zehenschutz
Sicherheits sandale ANATOM				
AB-2616	weiß	36-48	S1	Stahl
AB-2616-1	weiß	49-50	S1	Stahl

Sicherheits sandale ANATOM



Sicherheits sandale mit verstellbarem Ristbereich. Reflektorstreifen; Obermaterial Velours/Textil; Stahlkappe; Zweischicht-PU-Sohle mit Umknickschutz, Flexzone, Stoßdämpfung, asymmetrische Ferse und Torsionsgelenk aus TPU, rutschhemmend (SRC).



anatom



dpvlink 8766

Artikel	Farbe	Größe	Klasse	Zehenschutz
Sicherheits sandale ANATOM				
AB-32189	schwarz	36-48	S1	Stahl
AB-32189-1	schwarz	49-52	S1	Stahl

Sicherheitsschuh ANATOM



Sicherheitsschnürschuh mit kratzfester Beschichtung im Fersenbereich. Obermaterial Nubuk/Textil; Reflektorstreifen; feuchtigkeitsabsorbierendes und antibakterielles Spezialfutter; Stahlkappe; zweischichtige PU-Sohle mit Umknickschutz, Flexzone, Stoßdämpfung, asymmetrische Ferse und Torsionsgelenk aus TPU, rutschhemmend (SRC).



anatom



dpvlink 8757

Artikel	Farbe	Größe	Klasse	Zehenschutz
Sicherheitsschuh ANATOM				
AB-32147	schwarz / marine	36-48	S1	Stahl
AB-32147-1	schwarz / marine	49-50	S1	Stahl
AB-32247	schwarz / marine	36-48	S1P	Stahl

Sicherheitsschuh ROAD



Sicherheitsschuh; Obermaterial Veloursleder; Innenfutter technisches Gewebe, erhöhte Atmungsaktivität; Komposit-Zehenschutzkappe; Kappenschutz; metallfreier Durchtrittschutz; antibakterielle Einlegesohle; PU/PU-Laufsohle; rutschhemmend (SRC).



dpwlink 25433 

Artikel	Farbe	Größe	Klasse	Zehenschutz	Form
---------	-------	-------	--------	-------------	------

Sicherheitsschuh ROAD					
AB-5005847	grün	38-48	S1P	Komposit	Sandale
AB-5005848	grün	38-48	S3	Komposit	Halbschuh
AB-5005849	grün	38-48	S3	Komposit	Stiefel
AB-5015847	schwarz	38-48	S1P	Komposit	Sandale
AB-5015848	schwarz	38-48	S3	Komposit	Halbschuh
AB-5015849	schwarz	38-48	S3	Komposit	Stiefel

Sicherheitsschuh TRAX Automotive



Sicherheitsschuh; Obermaterial Glattleder; Innenfutter technisches Gewebe, erhöhte Atmungsaktivität; Komposit-Zehenschutzkappe; metallfreier Durchtrittschutz; antibakterielle Einlegesohle; PU/PU-Laufsohle; rutschhemmend (SRC).



dpwlink 25417 

Artikel	Farbe	Größe	Klasse	Zehenschutz	Form
---------	-------	-------	--------	-------------	------

Sicherheitsschuh TRAX Automotive					
AB-5005840	schwarz	38-48	S1P	Komposit	Sandale
AB-5005841	schwarz	38-48	S3	Komposit	Halbschuh
AB-5005842	schwarz	38-48	S3	Komposit	Stiefel

Sicherheitsschuh TRAX



Sicherheitsschuh; Obermaterial Veloursleder; Innenfutter technisches Gewebe, erhöhte Atmungsaktivität; Komposit-Zehenschutzkappe; metallfreier Durchtrittschutz; antibakterielle Einlegesohle; PU/PU-Laufsohle; rutschhemmend (SRC).



dpwlink 25421 

Artikel	Farbe	Größe	Klasse	Zehenschutz	Form
---------	-------	-------	--------	-------------	------

Sicherheitsschuh TRAX					
AB-5045840	blau	38-48	S1P	Komposit	Sandale
AB-5045841	blau	38-48	S3	Komposit	Halbschuh
AB-5045842	blau	38-48	S3	Komposit	Stiefel
AB-5025840	grau	38-48	S1P	Komposit	Sandale
AB-5025841	grau	38-48	S3	Komposit	Halbschuh
AB-5025842	grau	38-48	S3	Komposit	Stiefel
AB-5015840	schwarz	38-48	S1P	Komposit	Sandale
AB-5015841	schwarz	38-48	S3	Komposit	Halbschuh
AB-5015842	schwarz	38-48	S3	Komposit	Stiefel

Managerschuh



Managerschuh; Obermaterial Kalbleder; atmungsaktives und feuchtigkeitsabsorbierendes Mikrofaser-Innenfutter; Decksohle Leder; Lederlaufsohle mit ESD-gerechten Einsätzen.



MANAGER



dpwlink 10042 

Artikel	Farbe	Größe
---------	-------	-------

Managerschuh		
AB-3120	schwarz	39-46

Sicherheitsschuh BusinessMen



Sicherheitsschnürschuh. Obermaterial Leder; Innenfutter Mikrofaser; Stahlkappe; öl- und benzinbeständige Gummi-Laufsohle, rutschhemmend (SRA).



BUSINESS MEN



dpvlink 13801

Artikel	Farbe	Größe	Klasse	Zehenschutz
Sicherheitsschuh BusinessMen				
AB-33240	schwarz	36-48	S2	Stahl



Sicherheitsschuh BusinessMen



Sicherheitsschnürschuh. Obermaterial Leder; Innenfutter Mikrofaser; Stahlkappe; öl- und benzinbeständige Gummi-Laufsohle, rutschhemmend (SRA).



BUSINESS MEN



dpvlink 10062

Artikel	Farbe	Größe	Klasse	Zehenschutz
Sicherheitsschuh BusinessMen				
AB-33230	schwarz	36-48	S2	Stahl



Herren-Schnürschuh BusinessMen



Herren-Schnürschuh. Obermaterial Rindleder; atmungsaktives und feuchtigkeitsabsorbierendes Mikrofaser-Innenfutter; Lederdecksohle; abriebfeste, öl- und benzinbeständige TPU-Laufsohle, rutschhemmend (SRA).



BUSINESS MEN



dpvlink 14374

Artikel	Farbe	Größe	Klasse
Herren-Schnürschuh BusinessMen			
AB-32450	schwarz	40-47	01



Herren-Schnürschuh Reflexor



Herren-Schnürschuh. Obermaterial Glattleder; Innenfutter Mikrofaser; Handnaht; extrem leichte PU-Laufsohle, rutschhemmend, kraftstoffbeständig. 01, SRC; EN ISO 20347:2007



Reflexor



dpvlink 6720

Artikel	Farbe	Größe	Klasse
Herren-Schnürschuh Reflexor			
AB-35700	weiß	40-46	01
AB-35710	schwarz	40-46	01



Spezialschuhe Reinraum

Spezialclog



Spezialclog aus autoklavierbarem, sterilisierbarem Spezialmaterial mit klappbarem Fersenriemen. Bequeme Passform; **autoklavierbar bei 135°C**; waschbar bei 60°C; reinraumgeeignet; Laufsohle rutschhemmend (SRC).



dpvlink 10057

Artikel	Farbe	Größe	Klasse
Spezialclog			
AB-39600	weiß	35-46	0B
AB-39630	orange	36-46	0B
AB-39620	grün	35-46	0B
AB-39610	blau	35-46	0B



Reinraumslipper



Reinraumslipper mit eingearbeitetem Fußbett. Obermaterial A-micro, atmungsaktiv; Gummizug im Ristbereich; bis zu 30 mal dekontaminierbar; waschbar bis 60°C; extrem leichte, öl- und benzinbeständige PU-Luftpolstersohle, rutschhemmend (SRA).



cushion



dpvlink 8771

Artikel	Farbe	Größe	Klasse
Reinraumslipper			
AB-32370	weiß	35-47	01



Reinraumstiefel



Reinraumstiefel. Obermaterial Mikrofaser; waschbar bei 30°C (Material muss kontrolliert werden, da es seine Funktion verlieren kann); öl- und benzinbeständige PU-Laufsohle, rutschhemmend (SRA).

Mindestbestellmenge erforderlich!



OB

dpvlink 14481

Artikel	Farbe	Größe	Klasse
Reinraumstiefel			
AB-3620	weiß	35-47	OB

Reinraumschuh mit Gamasche



Reinraumschuh mit Gamasche. Obermaterial Leder, perforiert; Gamasche; Reinraumtextil nach Wunsch; öl- und benzinbeständige PU-Laufsohle, rutschhemmend (SRA).

Mindestbestellmenge erforderlich!



dpvlink 14483

Artikel	Farbe	Größe
Reinraumschuh mit Gamasche		
AB-1144	weiß	35-48

Einlegesohlen

Einlegesohle für Modelle Reflexor



Massage Aktiv

- Noppenfußbett
- Stimulation der Fußreflexzonen
- Durchblutungsfördernd
- Orthopädische Bettung



Komfort

- Lederbezogen
- Komfortabel
- Flach und glatt

dpvlink 16006

Artikel	Ausführung	Größe
Einlegesohle für Modelle Reflexor		
AB-3565	Massage Aktiv	36-42
AB-3566	Massage Aktiv	40-46
AB-3572	Massage Aktiv XXL	36-43
AB-3567	Komfort weiß	36-42
AB-3569	Komfort weiß	40-46
AB-3568	Komfort anthrazit	36-42
AB-3570	Komfort anthrazit	40-46

Einlegesohle für Modelle StaticControl



- Sofortige Schockabsorption
- Gleichmäßige flächige Druckverteilung
- Luftzirkulation unter der gesamten Fußfläche
- Stützung des Vorfußes

dpvlink 16002

Artikel	Ausführung	Größe
Einlegesohle für Modelle StaticControl		
AB-3553	acc Wave StaticControl	36-47

ESD Active Comfort Einlegesohle



- ESD Active Comfort Einlegesohle
- Geruchshemmende Aktivkohle
- Zusätzliche Unterstützung des Mittelfußes
- Antibakteriell
- Feuchtigkeitsabgabe nach außen
- Besonders leicht

dpvlink 22746

Artikel	Ausführung	Größe
ESD Active Comfort Einlegesohle		
AB-351920	für Crawler Alu / Stahl Sicherheitsschuhe	36-48
AB-352020	für Crawler Alu Sicherheitsschuhe offen	36-48
AB-352710	für Easy Berufsschuhe	35-48
AB-352320	für geschlossene Anatom Modelle	36-52
AB-352420	für offene Anatom Modelle	36-52
AB-352510	für uni6 Berufsschuhe	35-48
AB-352520	für uni6 Sicherheitsschuhe	35-48
AB-352610	für Dynamic Sicherheitsschuhe	35-48
AB-351710	für offene x-light Berufsschuhe	35-48
AB-351610	für geschlossene x-light Berufsschuhe	35-48
AB-351720	für offene x-light Sicherheitsschuhe	35-48
AB-351620	für geschlossene x-light Sicherheitsschuhe	35-48

ESD Active MedFit Einlegesohle für Modelle Dynamic flow



dpvlink 24582

Artikel	Ausführung	Größe
ESD Active MedFit Einlegesohle für Modelle Dynamic flow		
AB-352630	für Dynamic flow Berufsschuhe	35-48



Die Anforderungen an Sicherheitsschuhe sind heute sehr hoch und vielfältig. J alas® Sicherheitsschuhe sind ideal für den Einsatz in EPA-Zonen, da sie optimal auf die Anforderungen in der Elektronikfertigung abgestimmt werden. Sie sind angenehm zu tragen, leicht und pflegeleicht. Schuhe mit antistatischen Eigenschaften bieten zudem einen sicheren ESD-Schutz. Außerdem verfügen viele J alas®-Modelle über eine stoßdämpfende und atmungsfähige Innensohle. Entspricht der ESD-Norm DIN EN 61340-5-1



- ESD-geprüfte Schuhe**
nach EN 61340
- Berufsschuhe OB**
nach EN ISO 20347
- Berufsschuhe 01**
nach EN ISO 20347
- Berufsschuhe 02**
nach EN ISO 20347
- Sicherheitsschuhe S1**
nach EN ISO 20345
- Sicherheitsschuhe S1P**
nach EN ISO 20345
- Sicherheitsschuhe S2**
nach EN ISO 20345
- Sicherheitsschuhe S3**
nach EN ISO 20345
- Zehenschutzkappe Stahl**
- Zehenschutzkappe Aluminium**
- Zehenschutzkappe metallfrei**
- Rutschhemmung SRA**
nach EN 13287
- Rutschhemmung SRB**
nach EN 13287
- Rutschhemmung SRC**
nach EN 13287
- Durchtrittschutz metallfrei**
- Überkappe**
Zehenkappenverschleißschutz
- Auswechselbare Einlegesohle**
- DGVU Regel 112-191**
Geeignet für orthopädische Einlegesohlen nach DGVU-Regel 112-191
- BOA® Drehverschlussystem**
für müheloses Verschließen des Schuhs
- Ergothen**
(verhindert Rücken- u. Fußschmerzen)
- Stabilisator**
(Schutz vor Verdrehen, Umknicken)
- Wasserabweisend**

Clogs

Clog mit Fersenriemen SARITA

Clog aus angenehm zu tragender Mikrofaser; fester, verstellbarer Fersenriemen; Stoßdämpfungszone aus Poron® XRD®; ölbeständige PU-Laufsohle, antistatisch. EN ISO 20347 OB SRC



-
-
-
-

dpvlink 15527

Artikel	Farbe	Größe	Klasse
Clog mit Fersenriemen SARITA			
JA-2942	schwarz / silber	34-42	OB

Berufs- und Sicherheitsschuhe

Sandale CARE

Sandale CARE mit Klettverschluss; verstellbarer Fersen- und Ristriemen; Stoßdämpfungszone aus Poron® XRD®; ölbeständige PU-Laufsohle, antistatisch. EN ISO 20347 01 SRC



-
-
-
-

dpvlink 13497

Artikel	Farbe	Größe	Klasse
Sandale CARE			
JA-5042	schwarz	36-47	01

Halbschuh SPOC

Sportlicher Halbschuh; Obermaterial Leder; Polyester-Futter; Stoßdämpfungszone aus Poron® XRD®; ölbeständige EVA/Gummi-Laufsohle, antistatisch. EN ISO 20347 02 SRC



-
-
-
-
-
-

dpvlink 21361

Artikel	Farbe	Größe	Klasse
Halbschuh SPOC			
JA-5342	schwarz	35-48	02
JA-5352	schwarz	35-48	02

Halbschuh SPOC

Leichter Halbschuh mit Schnürverschluss und Schnellverschluss BOA®; sockenartiges Obermaterial aus Mesh; Polyester-Futter; Stoßdämpfungszone aus Poron® XRD®; EVA/Gummi-Laufsohle, rutschhemmend; EN ISO 20347 01 SRC



dpvlink 26097

Artikel	Farbe	Größe	Klasse
Halbschuh SPOC			
JA-5392	schwarz	35-48	01
JA-5492	weiß	35-48	01

Halbschuh SPOC Boa®

Leichter Halbschuh mit Schnellverschluss BOA®; Obermaterial Textil; Polyester-Futter; Stoßdämpfungszone aus Poron® XRD®; EVA/Gummi-Laufsohle, rutschhemmend; EN ISO 20347 01 SRC



dpvlink 23435

Artikel	Farbe	Größe	Klasse
Halbschuh SPOC Boa®			
JA-5362	schwarz / orange	35-48	01
JA-5462	weiß	35-48	01
JA-5382	schwarz	35-48	01

RESPIRO

Die Sicherheitsschuhe der Jalas **Respiro®-Serie** sind mit einem einzigartigen, dreischichtigen IQ TEX® Laminat ausgerüstet. Besonders **atmungsaktive Oberseite** und **belüftetes Stoßabsorptionsmaterial** in der Einlegesohle halten Ihre Füße trocken. Die Temperatur im **Schuh wird reguliert**. So entstehen weder Schweiß noch unangenehme Gerüche.

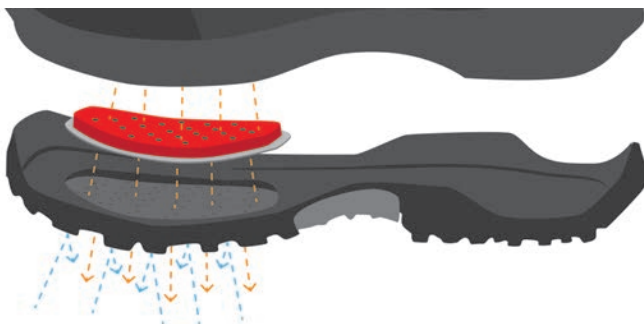

Sicherheitssandale 3800R / 3820R RESPIRO

Atmungsaktive Sicherheitssandale mit Klettverschluss; ultrahohe Luftdurchlässigkeit; ventilierende Belüftungslöcher, gepolsterte Schaftkante; Aluminium-Zehenschutzkappe; Stoßdämpfungszone aus Poron® XRD®; ölbeständige TPU-Laufsohle, antistatisch. 3800R RESPIRO JA-3800R: Obermaterial Mikrofaser; EN ISO 20345 S1 SRB 3820R RESPIRO JA-3820R: Obermaterial Nubukleder/Textil; EN ISO 20345 S1 SRB



dpvlink 20142

Artikel	Farbe	Größe	Klasse	Verschluss	Obermaterial
Sicherheitssandale 3800R / 3820R RESPIRO					
JA-3800R	schwarz / blau	36-47	S1	Klettverschluss	Mikrofaser
JA-3820R	schwarz / blau	36-47	S1	Klettverschluss	Nubukleder / Textil

Sicherheitssandale 3510R RESPIRO

Sportlicher Sicherheitsschuh; Obermaterial PU-beschichtetes Leder/Textil; ultrahohe Luftdurchlässigkeit; Aluminium-Zehenschutzkappe; Stoßdämpfungszone aus Poron® XRD®; ölbeständige TPU-Laufsohle, antistatisch. EN ISO 20345 S1 SRB



dpvlink 20148

Artikel	Farbe	Größe	Klasse
Sicherheitssandale 3510R RESPIRO			
JA-3510R	weiß	36-47	S1

Sicherheitsschuh 3700R RESPIRO

Sportlicher Sicherheitsschuh; Obermaterial PU-beschichtetes Leder/Textil; ultrahohe Luftdurchlässigkeit; Aluminium-Zehenschutzkappe; Stoßdämpfungszone aus Poron® XRD®; ölbeständige TPU-Laufsohle, antistatisch. EN ISO 20345 S2 SRB



dpvlink 20144

Artikel	Farbe	Größe	Klasse
Sicherheitsschuh 3700R RESPIRO			
JA-3700R	schwarz / blau	36-47	S2



POWER TO MOVE ZENIT EVO COLLECTION

Die Zenit EVO Einlegesohle

Mehrere Schichten für ultimative Ergonomie und Komfort



1. Textilschicht
2. **Neo Foam Schicht** - schützt den gesamten Fußbereich vor Stößen
3. **Weiche EVA-Grundsicht** - bietet Struktur, Stabilität und Komfort
4. **Harte EVA Schicht** - bewahrt Form und Funktionalität der Einlegesohle, bietet Unterstützung und Stabilität
5. **PORON® XRD™** - bietet einzigartige stoßdämpfende Eigenschaften
6. **Stabilisierungsspanne** - verbessert die Stabilität des Schuhs

Sicherheitsschuh ZENIT EVO Boa®

Sicherheitsschuh, Obermaterial Textil; mit Boa® Schnellverschluss; nahtlos verarbeitet; Futter Polyester/Polyamid; Zehenschutzkappe aus Aluminium; flexibler, ultra-dünner Durchtrittschutz; zweifache Stoßdämpfungszone aus Poron XRD. EN ISO 20345 S1P SRC



dpvlink 21358

Artikel	Farbe	Größe	Klasse	Verschluss
Sicherheitsschuh ZENIT EVO Boa®				
JA-7158	blau / schwarz	35-48	S1P	Boa® / Schnellverschluss
JA-7118	grau / schwarz	35-48	S1P	Boa® / Schnellverschluss
JA-7108	schwarz / rot	35-48	S1P	Boa® / Schnellverschluss

Sicherheitsschuh ZENIT EVO

Sicherheitsschuh, Obermaterial Textil; nahtlos verarbeitet; Futter Polyester/Polyamid; Zehenschutzkappe aus Aluminium; zweifache Stoßdämpfungszone aus Poron XRD. EN ISO 20345 S1 / S1P SRC



dpvlink 21354

Artikel	Farbe	Größe	Klasse	Verschluss
Sicherheitsschuh ZENIT EVO				
JA-7128	grau / schwarz	35-48	S1P	Schnürverschluss
JA-7100	schwarz / rot	35-48	S1	Schnürverschluss

Sicherheitsschuh 1635 / 1645 / 1655 E-Sport

Bequemer Sicherheitsschuh; Obermaterial Leder/Textil; Aluminium-Zehenschutzkappe; Stoßdämpfungszone aus Ergothan; ölbeständige PU-Laufsohle, antistatisch. EN ISO 20345 S1 / S1P SRC



dpvlink 25263

Artikel	Farbe	Größe	Klasse	Form
Sicherheitsschuh 1635 / 1645 / 1655 E-Sport				
JA-1635	schwarz / blau	36-47	S1	Halbschuh
JA-1645	schwarz / blau	36-47	S1P	Halbschuh
JA-1655	schwarz / blau	36-47	S1P	Stiefel

Sicherheitssandale 1605 E-Sport

Sicherheitssandale, Obermaterial PU-beschichtetes Leder mit Klettverschluss; Aluminium-Zehenschutzkappe; metallfreier Durchtrittschutz; stoßdämpfend; ölbeständige PU-Laufsohle, antistatisch. EN ISO 20345 S1P SRC



dpvlink 18481

Artikel	Farbe	Größe	Klasse
Sicherheitssandale 1605 E-Sport			
JA-1605	schwarz / grau	36-47	S1P

Sicherheitsschuh 1615 E-Sport

ESD Sicherheitsschuh; Obermaterial PU-beschichtetes Leder; Aluminium-Zehenschutzkappe; metallfreier Durchtrittschutz; stoßdämpfend; ölbeständige PU-Laufsohle, antistatisch. EN ISO 20345 S3 SRC



dpvlink 18482

Artikel	Farbe	Größe	Klasse	
Sicherheitsschuh 1615 E-Sport				
JA-1615	schwarz / rot	36-47	S3	

Sicherheitsstiefel E-Sport

ESD Sicherheitsstiefel; Obermaterial PU-beschichtetes Leder; Aluminium-Zehenschutzkappe; metallfreier Durchtrittschutz; stoßdämpfend; ölbeständige PU-Laufsohle, antistatisch. EN ISO 20345 S3 HI CI SRC



dpvlink 26618

Artikel	Farbe	Größe	Klasse	
Sicherheitsstiefel E-Sport				
JA-1625	schwarz / rot	36-47	S3	

Sicherheitsschuh BLACK

Zeitloser Sicherheitsschuh; Obermaterial Leder; Aluminium-Zehenschutzkappe; metallfreier Durchtrittschutz; Stoßdämpfungszone aus Poron® XRD®; ölbeständige Gummi-Laufsohle, antistatisch. EN ISO 20345 S3 SRB



dpvlink 20150

Artikel	Farbe	Größe	Klasse	
Sicherheitsschuh BLACK				
JA-1335	schwarz	36-47	S3	

Sicherheitsschuh EXALTER

Sportlicher Sicherheitsschuh; Zehenschutzkappe aus Aluminium; zweifache Stoßdämpfungszone aus Poron XRD; EN ISO 20345 S1P / S3 SRC



dpvlink 25204

Artikel	Farbe	Größe	Klasse	Form	
Sicherheitsschuh EXALTER					
JA-9915	schwarz / grün	34-47	S1P	Halbschuh	
JA-9955	schwarz / rot	34-47	S3	Halbschuh	
JA-9975	schwarz / rot	34-47	S3	Stiefel	

Sicherheitsschuh EXALTER Boa®

Bequemer Sicherheitsschuh mit Schnellverschluss BOA®; Obermaterial Mikrofaser/Textil; Polyester-Futter; Aluminium-Zehenschutzkappe; metallfreier Durchtrittschutz; Stoßdämpfungszone aus Poron® XRD®; Gummi-Laufsohle, rutschhemmend.

JA-9925 und JA-9945 EN ISO 20345 S1P SRC

JA-9965 und JA-9985 sind zusätzlich wasserabweisend EN ISO 20345 S3 SRC



dpvlink 23448

Artikel	Farbe	Größe	Klasse	Form	
Sicherheitsschuh EXALTER Boa®					
JA-9965	schwarz / rot	34-47	S3	Halbschuh	
JA-9925	schwarz / grün	34-47	S1P	Halbschuh	
JA-9985	schwarz / rot	34-47	S3	Stiefel	
JA-9945	schwarz / grün	34-47	S1P	Stiefel	

Sicherheitsschuh ZENIT-EASYROLL 

Sicherheitsschuh mit innovativem Stoßdämpfungssystem; BOA-Verschlussystem; Alu-kappe; ProNose Überkappe; Stoßdämpfungszonen aus Poron XRD und Zwischen-schicht aus Merinowolle; stoßdämpfende RPU-Laufsohle mit Stabilisatorgelenk, rutschhemmend. EN ISO 20345 S1P S3 SRC



dpvlink 18071

Artikel	Farbe	Größe	Klasse	Form
Sicherheitsschuh ZENIT-EASYROLL				
JA-1708	schwarz / rot	36-47	S1P	Sandale
JA-1738	schwarz / rot	36-47	S3	Halbschuh

Sicherheitsschuh FORTY-FIVE 

Bequemer Sicherheitsschuh; Obermaterial Leder; Aluminium-Zehenschutzkappe; metallfreier Durchtrittschutz; Stoßdämpfungszone aus Poron® XRD®; ölbeständige RPU-Laufsohle, antistatisch. EN ISO 20345 S3 SRC



dpvlink 17479

Artikel	Farbe	Größe	Klasse	Form
Sicherheitsschuh FORTY-FIVE				
JA-3045	schwarz / gelb	36-47	S3	Halbschuh
JA-3055	schwarz / gelb	36-47	S3	Stiefel

Sicherheitssandale BIO 

Sicherheitssandale mit Klettverschluss; Obermaterial Mikrofaser/Textil; Komposit-Zehenschutzkappe; metallfreier Durchtrittschutz; ProNose Zehenkappenverschleißschutz; Stoßdämpfungszone aus Poron® XRD®; ölbeständige PU-Laufsohle, antistatisch. EN ISO 20345 S1P SRC



dpvlink 16087

Artikel	Farbe	Größe	Klasse
Sicherheitssandale BIO			
JA-6418	schwarz	36-47	S1P

Sicherheitsschuh EKO 

Bequemer Sicherheitsschuh; Obermaterial Mikrofaser/Textil; Komposit-Zehenschutzkappe; metallfreier Durchtrittschutz; ProNose Zehenkappenverschleißschutz; Stoßdämpfungszone aus Poron® XRD®; ölbeständige PU-Laufsohle, antistatisch. EN ISO 20345 S3 SRC



dpvlink 13494

Artikel	Farbe	Größe	Klasse
Sicherheitsschuh EKO			
JA-6468	schwarz	36-47	S3

Sicherheitssandale Pro 3100 

Leichte Sicherheitssandale mit Klettverschluss; Obermaterial PU-beschichtetes Leder; Aluminium-Zehenschutzkappe; Stoßdämpfungszone aus Poron® XRD®; ölbeständige TPU-Laufsohle, antistatisch. EN ISO 20345 S1 SRB



dpvlink 16283

Artikel	Farbe	Größe	Klasse
Sicherheitssandale Pro 3100			
JA-3100	schwarz / gelb	36-47	S1

Sicherheitsschuh Pro 3110 

Leichter Sicherheitsschuh; Obermaterial Leder/Textil; Aluminium-Zehenschutzkappe; Stoßdämpfungszone aus Poron® XRD®; ölbeständige Gummi-Laufsohle, antistatisch. EN ISO 20345 S2 SRB









dpvlink 16278

Artikel	Farbe	Größe	Klasse
Sicherheitsschuh Pro 3110			
JA-3110	schwarz / gelb	36-47	S2

Sicherheitssandale ZENIT 3020 

Sicherheitssandale mit Klettverschluss; wattierter Schafttrand aus Memory Foam; Aluminium-Zehenschutzkappe; Stoßdämpfungszone aus Poron® XRD®; ölbeständige RPU-Laufsohle, antistatisch. EN ISO 20345 S1 SRC









dpvlink 14515 

Artikel	Farbe	Größe	Klasse
JA-3020	Sicherheitssandale ZENIT 3020 schwarz / rot	36-47	S1

Sicherheitsschuh ZENIT 3030 

Sicherheitsschuh; Obermaterial Nubukleder/Textil; wattierter Schafttrand aus Memory Foam; Aluminium-Zehenschutzkappe; Stoßdämpfungszone aus Poron® XRD®; ölbeständige RPU-Laufsohle, antistatisch. EN ISO 20345 S2 SRC







dpvlink 14516 

Artikel	Farbe	Größe	Klasse
JA-3030	Sicherheitsschuh ZENIT 3030 schwarz / rot	36-47	S2

Herrenschuhe VIP 

Eleganter Herrenschuh aus Leder; Stoßdämpfungszone aus Poron® XRD®; ölbeständige PU-Laufsohle, antistatisch. EN ISO 20347 O2 SRA



dpvlink 10110 

Artikel	Farbe	Größe	Klasse	Form
Herrenschuhe VIP				
JA-2112	schwarz	39-47	O2	Halbschuh
JA-2102	schwarz	39-47	O2	Slipper
JA-2142	braun	39-47	O2	Halbschuh

Einlegesohlen

FX2 Pro -Einlegesohle ESD 

passend für alle J alas Halbschuhe und Sicherheitsschuhe



- Atmungsaktiv
- Zweifache Stoßdämpfung durch Poron XRD unter Vorderfuß und Ferse
- Aus Textil mit weichem EVA Material
- ESD-gerecht 

dpvlink 15575 

Artikel	Ausführung	Größe
JA-8102	FX2 Pro	35-48

FX3 Supreme -Einlegesohle ESD 

passend für alle J alas Halbschuhe und Sicherheitsschuhe



- Besonders bequem
- Optimierte Stoßdämpfung
- Luftdurchlässig
- ESD-gerecht 

dpvlink 24966 

Artikel	Ausführung	Größe
JA-8303	FX 3 Supreme	34-47

FX2 Supreme ESD 

passend für alle J alas Halbschuhe und Sicherheitsschuhe



- luftdurchlässig
- besonders bequem
- zweifache Stoßdämpfung durch Poron XRD unter Vorderfuß und Ferse
- Zwischensohle aus Merinowolle
- ESD-gerecht 

dpvlink 25715 

Artikel	Ausführung	Größe
JA-8202	FX 2 Supreme	35-50

Anatomic -Einlegesohle ESD 

passend für alle J alas Halbschuhe und Sicherheitsschuhe



- zweifache Stoßdämpfungszone aus Poron® XRD™
- ausgeprägte Fersenschale
- perforierter Vorfuß
- ESD-gerecht 

dpvlink 16947 

Artikel	Ausführung	Größe	Farbe
Anatomic -Einlegesohle ESD			
JA-8709H	für hohes Fußgewölbe	34-50	blau
JA-8710M	für normales Fußgewölbe	34-50	grün
JA-8711L	für flaches Fußgewölbe	34-50	orange

Systeme gegen Elektrostatik



Mit einer Erfahrung von über 70 Jahren ist Sievi Spezialist für Sicherheitsschuhe, auch im ESD-Bereich, und der größte Schuhhersteller in Nordeuropa. Sievis Qualitätsansprüche an seine Berufs- und Sicherheitsschuhe sind von einem sehr hohen Maß an Arbeitssicherheit, Passform und Tragekomfort geprägt. Eine kontinuierliche Entwicklung von hochwertigen Arbeitsschuhen, die Anwendung von neuester Technologie und die Verwendung der besten Materialien und Eigenschaften gehören ebenfalls zu Philosophie von Sievi.

Entspricht der ESD-Norm DIN EN 61340-5-1 ⚡



ESD-geprüfte Schuhe nach EN 61340

OB Berufsschuhe OB nach EN ISO 20347

01 Berufsschuhe 01 nach EN ISO 20347

02 Berufsschuhe 02 nach EN ISO 20347

SB Sicherheitsschuhe SB nach EN ISO 20345

S1 Sicherheitsschuhe S1 nach EN ISO 20345

S1P Sicherheitsschuhe S1P nach EN ISO 20345

S2 Sicherheitsschuhe S2 nach EN ISO 20345

S3 Sicherheitsschuhe S3 nach EN ISO 20345

STEEL Zehenschutzkappe Stahl

ALU Zehenschutzkappe Aluminium

METAL FREE Zehenschutzkappe metallfrei

SRC Rutschhemmung SRC nach EN 13287

STEEL Durchtrittschutz Stahl

METAL FREE Durchtrittschutz metallfrei

100% METAL FREE 100% metallfreier Schuh

DryStep Auswechselbare Einlegesohle

DGVV 112-191 DGVV Regel 112-191
Geeignet für orthopädische Einlegesohlen nach DGVV-Regel 112-191

BOA BOA® Drehverschlussystem für müheloses Verschließen des Schuhs

Wasserabstossend

XL Leisten

DUAL DUAL-Einlegesohle

Passt sich dem Fuß an, polstert das Gelenk und schützt es

DryStep Einlegesohlen (lässt Feuchtigkeit entweichen)

3D-dry-Futter 3D-dry-Futter (leitet Feuchtigkeit vom Fuß)

flex step Mikrofaser-Sohlenmaterial (ausgezeichnete Stoßdämpfung und Elastizität auch bei Frost)

SieviBalance SieviBalance (sicherer Schritt und mehr Trittfestigkeit)

FLEX ENERGY Elastisches Fersenelement in der Sohle für maximale Stoßdämpfung und bequemen Sitz bei jedem Schritt, aus TPU Infinergy®

Pantoletten, Sandalen, Clogs

Sandale Ion Black 2



Komfortable Sandale mit Klettverschluss; Obermaterial Nubukleder; 3D-dry®-Futter; bei 40°C maschinenwaschbare Einlegesohle; stoßdämpfende FlexStep®-PU-Sohle, öl- und chemikalienbeständig, antistatisch. EN ISO 20347 OB A E FO



dpvlink 21148

Artikel	Farbe	Größe	Klasse
SI-12156	Sandale Ion Black 2 schwarz	36-42	OB



Pantolette Art 2 / Rom 2



Bequeme Pantolette mit Klettverschluss, teils mit verstellbarem Fersenriemen; Obermaterial Nubukleder; 3D-dry®-Futter; bei 40°C maschinenwaschbare Einlegesohle; stoßdämpfende FlexStep®-PU-Laufsohle, öl- und chemikalienbeständig, antistatisch. EN ISO 20347 OB A E FO



dpvlink 21150

Artikel	Farbe	Größe	Klasse	Form	Verschluss
SI-12146	Sandale Art 2 / Rom 2 schwarz	39-47	OB	Pantolette	Klettverschluss
SI-12157	Sandale Art 2 / Rom 2 schwarz	39-47	OB	Sandale	Klettverschluss



Sandale Active



Komfortable Sandale mit durch Klettverschluss verstellbaren Rist- und Fersenriemen; Obermaterial Mikrofaser (waschbar); 3D-dry®-Futter; stoßdämpfende FlexStep®-PU-Sohle, öl- und chemikalienbeständig, antistatisch. EN ISO 20347 OB SRC A E FO



dpvlink 21156

Artikel	Farbe	Größe	Klasse
SI-12225	Sandale Active schwarz	35-47	OB



Clog File



Clog File schwarz besteht aus haltbarem PU-Leder; Obermaterial Clog File White besteht aus Mikrofasergewebe, das häufiges Waschen gut verträgt; klappbarer Fersenriemen mit Gummizug, erhöhter Absatz; stoßdämpfende FlexStep®-PU-Sohle, öl- und chemikalienbeständig. EN ISO 20347 OB SRC A E FO



dpvlink 17183

Artikel	Farbe	Größe	Klasse
Clog File			
SI-12327M	schwarz	35-47	OB
SI-12327W	weiß	35-47	OB



Clog Monica 2



Clog mit dreh- und verstellbarem Fersenriemen. Obermaterial PU-beschichtetes, atmungsaktives Leder; 3D-dry®-Futter; Laufsohle aus PU, öl- und chemikalienbeständig, antistatisch. EN ISO 20347 OB SRC A E FO



dpvlink 25970

Artikel	Farbe	Größe	Klasse	Form
Clog Monica 2				
SI-12203	schwarz	35-43	OB	Clog



Berufs- und Sicherheitsschuhe

Sicherheitsclog Riff



Modischer Sicherheitsclog mit Fersenriemen, Obermaterial PU-beschichtetes Leder bzw. Mikrofaser, Stahlkappe; stoßdämpfende FlexStep®-PU-Sohle, öl- und chemikalienbeständig, antistatisch; EN ISO 20345 SB SRC A E FO



dpvlink 15470

Artikel	Farbe	Größe	Obermaterial	Klasse
Sicherheitsclog Riff				
SI-52933M	schwarz	35-48	Leder	SB
SI-52933W	weiß	35-47	Mikrofaser	SB



Halbschuh Ballerina 2



Halbschuh mit Klettverschluss; Obermaterial Narbenleder; 3D-dry®-Futter; Laufsohle aus PU; Hinterkappe aus Lederfaser; öl- und chemikalienbeständig, antistatisch. EN ISO 20347 01 SRC FO



dpvlink 25974

Artikel	Farbe	Größe	Klasse	Form
Halbschuh Ballerina 2				
SI-12202	schwarz	35-43	01	Sandale



Herren-Slipper Key



Herren-Slipper, Obermaterial Narbenleder; stoßdämpfende FlexStep®-PU-Sohle, öl- und chemikalienbeständig, antistatisch; EN ISO 20347 02 SRC FO



dpvlink 17208

Artikel	Farbe	Größe	Klasse
Herren-Slipper Key			
SI-12109	schwarz	39-48	02



Herren-Schnürschuh Street



Modischer Herren-Schnürschuh mit farbigen Applikationen, Obermaterial Narbenleder; stoßdämpfende FlexStep-Sohle; hoher Tragekomfort durch Comfort-Einlegesohle; öl- und chemikalienbeständig, antistatisch; EN ISO 20347 : 02 SRC FO



dpvlink 19492

Artikel	Farbe	Größe	Klasse
Herren-Schnürschuh Street			
SI-12194	schwarz / braun	39-48	02



Herren-Halbschuh Mark



Herren-Halbschuh, Obermaterial Narbenleder; stoßdämpfende FlexStep®-PU-Sohle, öl- und chemikalienbeständig, antistatisch



dpvlink 15460

Artikel	Farbe	Größe	Klasse
SI-12010	Herren-Halbschuh Mark schwarz	40-48	OB



Halbschuh Fly



Sportlicher Halbschuh mit atmungsaktivem Textil-Obermaterial; 3D-dry-Futter; elastisches FlexEnergy-Element; stoßdämpfende FlexStep®-PU-Laufsohle, öl- und chemikalienbeständig, antistatisch. EN ISO 20347 02 SRC FO



dpvlink 22442

Artikel	Farbe	Größe	Klasse	Verschluss
SI-12192	schwarz / weiß	35-47	02	Schnürverschluss
SI-12190	blau	35-47	02	Boa® / Schnellverschluss
SI-12196	schwarz	35-47	02	Schnürverschluss



Sicherheitsschuh Planar Red /1/3 **NEU**



Sicherheitsschuhe der neuen Generation, Zehenschutzkappe und Durchtrittschutz aus Stahl; äußerst robuste FlexStep-Sohle für sicheren Halt bei rutschigen Böden, 3D-dry-Futter; öl- und chemikalienbeständig, wasserabweisend. EN ISO 20345 S3 SRC



dpvlink 19430

Artikel	Farbe	Größe	Klasse	Form
SI-52175R	rot	35-42	S3	Halbschuh
SI-52173	schwarz / weiß	35-48	S3	Halbschuh
SI-52135	schwarz / weiß	35-48	S3	Stiefel



Sicherheitsschuh Terrain



Sicherheitsschuh. Obermaterial Nubukleder; Aluminium-Zehenschutz; Stahldurchtrittschutz; 3D-dry-Futter; elastisches FlexEnergy-Element für maximale Stoßdämpfung; einzelschichtige PU-Sohle mit stoßdämpfender FlexStep®-Zwischenschicht, öl- und chemikalienbeständig, antistatisch. EN ISO 20345 S3 SRC



dpvlink 22436

Artikel	Farbe	Größe	Klasse	Form
SI-52357	Sicherheitsschuh Terrain braun	39-47	S3	Halbschuh



Sicherheitsschuh Rival



Sportlicher Sicherheitsschuh; Obermaterial PU-beschichtetes Spaltleder; Schutzkappe aus Aluminium; 3D-dry-Futter; geeignet für die Einlagenversorgung; PU-Laufsohle mit stoßdämpfender FlexStep®-Sohle, öl- und chemikalienbeständig, antistatisch. EN ISO 20345 S2 SRC



dpvlink 17222

Artikel	Farbe	Größe	Klasse	Zehenschutz
SI-52190	Sicherheitsschuh Rival schwarz / grau	36-47	S2	Aluminium



Sicherheitsschuh Racer Free Roller



Sicherheitsschuh, Obermaterial PU-beschichtetes Leder/Textil, atmungsaktiver Netzeinsatz, mit BOA®-Schnellverschluss; Aluminium-Zehenschutz; Stahldurchtrittschutz; 3D-dry-Futter; elastisches FlexEnergy-Element für maximale Stoßdämpfung; doppelschichtigen ActionPro-Sohle mit stoßdämpfender FlexStep®-Zwischenschicht, öl- und chemikalienbeständig, antistatisch. EN ISO 20345 S1P SRC



dpvlink 22434

Artikel	Farbe	Größe	Klasse	Zehenschutz
SI-52363	Sicherheitsschuh Racer Free Roller schwarz / orange	34-47	S1P	Aluminium



Sicherheitsschuh TR Racer



Sportlicher Sicherheitsschuh; Obermaterial PU-beschichtetes Leder/Textil; Aluminium-Zehenschutzkappe; 3D-dry-Futter; elastisches FlexEnergy-Element für maximale Stoßdämpfung; doppelschichtige ActionPro-Sohle mit stoßdämpfender FlexStep®-Zwischenschicht, öl- und chemikalienbeständig, antistatisch. EN ISO 20345 S3 SRC



dpvlink 21043

Artikel	Farbe	Größe	Klasse	Verschluss	Zehenschutz
Sicherheitsschuh TR Racer					
SI-52343	schwarz / orange	34-48	S3	Boa®	Aluminium
SI-52342	schwarz / orange	35-48	S2	Schnürverschluss	Aluminium

Sicherheitssandale SieviAir Galaxy



Sicherheitssandale mit Komposit-Zehenschutz; Obermaterial Mikrofaser; gebürstetes PU-Leder an der Schuhspitze; 3D-dry-Futter; stoßdämpfende FlexStep-Sohle, öl- und chemikalienbeständig; EN ISO 20345 S1 SRC



dpvlink 19488

Artikel	Farbe	Größe	Klasse	Form	Standardweite
Sicherheitssandale SieviAir Galaxy					
SI-52520	schwarz / orange	36-38	S1	Sandale	11
SI-52520-XL	schwarz / orange	39-47	S1	Sandale	12
SI-52704	schwarz / orange	36-38	S1	Halbschuh	11
SI-52704-XL	schwarz / orange	39-47	S1	Halbschuh	12

Sicherheitssandale SieviAir Roller



Sicherheitssandale mit BOA®-Schnellverschlussystem, Kunststoff-Zehenschutz; durchtrittsichere Sohle, Obermaterial geschliffenes Spaltleder; 3D-dry-Futter; stoßdämpfende FlexStep-Sohle, öl- und chemikalienbeständig, antistatisch; EN ISO 20345 S1 / S1P SRC



dpvlink 20063

Artikel	Farbe	Größe	Klasse	Standardweite
Sicherheitssandale SieviAir Roller				
SI-52524	schwarz / türkis	36-38	S1	11
SI-52524-XL	schwarz / türkis	39-47	S1	12
SI-52523	schwarz / orange	36-38	S1P	11
SI-52523-XL	schwarz / orange	39-47	S1P	12

Sicherheitsschuh SieviAir R1 / R2



Sicherheitsschuh, Obermaterial Mikrofaser; Aluminium-Zehenschutz, 3D-dry-Futter; elastisches FlexEnergy-Element, atmungsaktive SieviAir® PU-Sohle, öl- und chemikalienbeständig, antistatisch; EN ISO 20345: S1 SRC



dpvlink 23310

Artikel	Farbe	Größe	Klasse	Form
Sicherheitsschuh SieviAir R1 / R2				
SI-52374	schwarz / grün	34-48	S1	Sandale
SI-52378	schwarz / grün	35-48	S1	Halbschuh

Sicherheitsschuh SieviAir R3 / R5H / R4



Sicherheitsschuh. Obermaterial Mikrofaser; Aluminium-Zehenschutz, Nageldurchtrittschutz Stahl, 3D-dry-Futter; elastisches FlexEnergy-Element, atmungsaktive SieviAir® PU-Sohle, öl- und chemikalienbeständig, antistatisch; EN ISO 20345: S1P S3 SRC



dpvlink 23313

Artikel	Farbe	Größe	Klasse	Form
Sicherheitsschuh SieviAir R3 / R5H / R4				
SI-52375	schwarz / grün	35-48	S3	Halbschuh
SI-52385	schwarz / grün	35-48	S1P	Sandale
SI-52371	schwarz / grün	35-48	S1P	Stiefel

Sicherheitsschuh Viper 1+



Sicherheitsschuh, Obermaterial Spaltleder, Kompositzehenkappe, optimal strapazierfähig und flexibel, Lüftungsöffnung, 3D-dry-Futter; zweischichtige Laufsohle aus PU/TPU mit stoßdämpfender FlexStep®-Zwischenschicht, öl-/chemikalienbeständig, antistatisch. EN ISO 20345 S1 SRC



dpwlink 18497

Artikel	Farbe	Größe	Klasse
Sicherheitsschuh Viper 1+			
SI-52124	schwarz / grün	35-47	S1

Sicherheitsschuh Viper 2+ / Viper Roller+



Sicherheitsschuh; Obermaterial Spaltleder, Zehenkappe aus Komposit-Material, durchtrittsichere Sohle; 3D-dry-Futter; zweischichtige Laufsohle aus PU/TPU mit stoßdämpfender FlexStep®-Zwischenschicht, öl- und chemikalienbeständig. EN ISO 20345 S3 SRC



dpwlink 18499

Artikel	Farbe	Größe	Klasse	Verschluss
Sicherheitsschuh Viper 2+ / Viper Roller+				
SI-52125	schwarz / grün	35-47	S3	Boa®
SI-52137	schwarz / grün	35-47	S3	Schnürverschluss

Sicherheitsschuh Cobra 1 Roller+



Sicherheitsschuh; Obermaterial Mikrofaser; Komposit-Zehenschutz; Stahldurchtrittschutz; 3D-dry®-Futter; zweischichtige Laufsohle aus PU/RU und FlexEnergy aus BASF entwickeltem TPU Infinergy®, öl- und chemikalienbeständig, antistatisch. EN ISO 20345 S1P SRC



dpwlink 25968

Artikel	Farbe	Größe	Klasse
Sicherheitsschuh Cobra 1 Roller+			
SI-52305	schwarz / grau	35-48	S1P

Sicherheitsschuh Zone 2+



Sicherheitsschuh; Obermaterial PU-beschichtetes Leder und Mikrofaser; metallfrei; Kunststoff-Zehenschutz; Nageldurchtrittschutz aus Komposit-Textilmaterial; 3D-dry-Futter; zweischichtige Laufsohle aus PU/TPU mit stoßdämpfender FlexStep®-Zwischenschicht, öl- und chemikalienbeständig, antistatisch. EN ISO 20345 S3 SRC



dpwlink 25888

Artikel	Farbe	Größe	Klasse
Sicherheitsschuh Zone 2+			
SI-52102	schwarz	36-47	S3

Sicherheitsschuh Roller+



Sicherheitsschuh mit BOA®-Schnellverschlussystem; Obermaterial PU-beschichtetes Leder, teilweise Mikrofaser; Kunststoff-Zehenschutzkappe; 3D-dry-Futter; Nageldurchtrittschutz; PU/TPU-Laufsohle, Roller XL+ S3 mit PU Laufsohle, mit stoßdämpfender FlexStep®-Zwischenschicht; öl- und chemikalienbeständig. EN ISO 20345 S3 SRC



dpwlink 17197

Artikel	Farbe	Größe	Klasse	Form	Standardweite
Sicherheitsschuh Roller+					
SI-52156-113	schwarz / gelb	39-47	S3	Halbschuh	11
SI-52156-153	schwarz / orange	39-47	S3	Halbschuh	12
SI-52184	schwarz / pink	35-42	S3	Halbschuh	11
SI-52157	schwarz / orange	39-47	S3	Stiefel	12
SI-52185	schwarz / gelb	36-42	S3	Stiefel	11

Sicherheitssandale Relax S1



Klassische Sicherheitssandale mit Klettverschluss, geschlossene Fersenkappe; 3D-dry-Futter; stoßdämpfende FlexStep®-PU-Laufsohle, öl- und chemikalienbeständig, antistatisch. EN ISO 20345:S1 SRC



dpvlink 14311 

Artikel	Farbe	Größe	Klasse	Standardweite
Sicherheitssandale Relax S1				
SI-52236	schwarz	35-39	S1	10,5
SI-52236-XL	schwarz	40-47	S1	12

Sicherheitsschuh Elixir XL / Elixir High XL+



Sicherheitsschuh; Obermaterial PU-beschichtetes Leder/Spaltleder; metallfrei; geschlossene Fersenkappe; Kunststoff-Zehenschutz; 3D-dry-Futter; PU-Laufsohle mit stoßdämpfender FlexStep®-Zwischenschicht, öl- und chemikalienbeständig, antistatisch. EN ISO 20345 S3 SRC



dpvlink 20066 

Artikel	Farbe	Größe	Klasse	Form	Standardweite
Sicherheitsschuh Elixir XL / Elixir High XL+					
SI-52772-XL	anthrazit / türkis	39-47	S3	Halbschuh	12
SI-52774-XL	anthrazit / türkis	39-47	S3	Stiefel	12

Einlegesohlen

DryStep -Einlegesohle



passend für Sievi-Sandalen Ion Black 2, Art 2, Rom 2

- Lässt Feuchtigkeit effektiv entweichen und hält so die Füße trocken
- Maschinenwaschbar bei 40°C

dpvlink 15569 

Artikel	Ausführung	Größe
DryStep -Einlegesohle		
SI-99610	passend für Sievi-Sandalen Ion Black 2, Art 2, Rom 2	36-47

Comfort-Einlegesohle



passend für alle Sievi Schuhe mit auswechselbarer Sohle

- Atmungsfähig
- Maschinenwaschbar bei 40°C

dpvlink 15566 

Artikel	Ausführung	Größe
Comfort-Einlegesohle		
SI-99520	Comfort standard	35-48
SI-99522-XL	Comfort XL	39-50

Dual Comfort-Einlegesohle



passend für alle Sievi Schuhe mit auswechselbarer Sohle



- Stoßdämpfende PORON®-Polsterung im Fersen- und Ballenbereich
- Weiches Obermaterial
- Atmungsfähige und feuchtigkeitsabsorbierende Zwischenschicht
- Leichte und stoßdämpfende EVA-Unterschicht

dpvlink 15567 

Artikel	Ausführung	Größe
Dual Comfort-Einlegesohle		
SI-99525	Dual Comfort standard	34-48
SI-99527-XL	Dual Comfort XL	39-50

Dual Comfort Plus -Einlegesohle



passend für alle Sievi Schuhe mit auswechselbarer Sohle



+Neutral Arch+ flaches / normales Fußgewölbe

+High Arch+ hohes Fußgewölbe

- Sievi Balance-Fußgewölbestütze
- Stoßdämpfende PORON®-Polsterung im Fersen- und Ballenbereich
- Weiches Obermaterial
- Atmungsfähige und feuchtigkeitsabsorbierende Zwischenschicht
- Leichte und stoßdämpfende EVA-Unterschicht

dpvlink 15568 

Artikel	Ausführung	Größe
Dual Comfort Plus -Einlegesohle		
SI-99530	Dual Comfort Plus +Neutral Arch+	35-48
SI-99532-XL	Dual Comfort Plus XL +Neutral Arch+	39-48
SI-99534	Dual Comfort Plus +High Arch+	35-48
SI-99536-XL	Dual Comfort Plus XL +High Arch+	39-48

LUPOS

The king is back

PRODUKTE FÜR JEDE NOTWENDIGKEIT

LUPOS® bietet eine Kollektion von Sicherheitsschuhen an, die nach den Gebrauchsbedürfnissen unterteilt ist. Die Eigenschaften, die aber alle Schuhe vereinen, sind die Robustheit und die Technologie der Materialien.

Neben den Modellen aus Pull – Up Leder und Veloursleder ist die Verarbeitung von PUTEK PLUS der große Vorteil von Lupos. PUTEK PLUS ist ein hochresistentes und abriebfestes Garn, welches direkt ins Gewebe eingearbeitet wird. Dieses Gewebe garantiert die Herstellung von ultraleichten und sehr atmungsaktiven Produkten. Anti-Rutsch- und Anti-Perforation-System; innovative und extrem bequeme Sohle, die dem Benutzer den ganzen Tag ein Wohlbefinden garantiert.

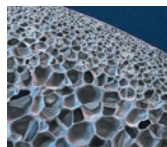

Leichtigkeit und Flexibilität in nur einem Produkt.

Infinergy® von BASF entwickelt ist das erste expandierte thermoplastische Polyurethan. Es gibt Ihnen Energie zurück. Eine Konzentration von Technologie, welche die traditionelle Dämpfung in eine dynamische Dämpfung weiterentwickelt.

Die entstehende Energie beim Auftreten auf den Boden wird aufgenommen, beim weiteren Gehvorgang direkt zurückgefedert und unterstützt Sie so beim Gehen. Auch bei ständiger Belastung ausgezeichnet langlebig. Im Gegensatz zu anderen traditionellen Schäumen, bleibt Infinergy® hochelastisch, auch bei Temperaturspannen von warmen + 40°C bis zu kalten -20 °C

Bei der Herstellung aller LUPOS® Arbeitsschuhe wird die CapLight-Technologie verwendet

Die perforierte Sicherheitskappe 200J mit atmungsaktiver Membran, die 50% weniger Gewicht als ein traditionelles Modell hat. Athermisch, antimagnetisch und korrosionsbeständig!

- ESD-geprüfte Schuhe**
nach EN 61340
- Durchtrittschutz metallfrei**
- Berufsschuhe 02**
nach EN ISO 20347
- Veganer Schuh**
- Sicherheitsschuhe S1P**
nach EN ISO 20345
- Auswechselbare Einlegesohle**
- Sicherheitsschuhe S3**
nach EN ISO 20345
- DGVU Regel 112-191**
Geeignet für orthopädische Einlegesohlen nach DGVU-Regel 112-191
- Zehenschutzkappe Aluminium**
- Dämpfungssystem Infinergy®**
by BASF. Hervorragende Dämpfungseigenschaften. Dauerhaft gelenkschonend
- Rutschhemmung SRC**
nach EN 13287

Sicherheitsschuhe

Sicherheitsschuh Warner / Nichols / Quimby **NEU**

Leichter Sicherheitsschuh; Obermaterial aus atmungsaktiven Nylon mit abriebfestem Überkappenschutz; dünne, gelochte Aluminium-Zehenschutzkappe; metallfreier Durchtrittschutz; Wingtex Futter mit Belüftungskanäle; PU-Laufsohle; öl-, säure- und benzinbeständig; rutschhemmend; antistatisch. EN ISO 20345:2011 S1P SRC



dpwlink 26497

Artikel	Farbe	Größe	Klasse	Form
Sicherheitsschuh Warner / Nichols / Quimby				
LU-20026LV	schwarz / grau	35-48	S3	Halbschuh
LU-20056LV	schwarz / rosa	35-42	S1P	Halbschuh
LU-20036LV	schwarz / orange	35-48	S1P	Halbschuh

Sicherheitsschuh Marra / Fibra

Sicherheitsschuh; Obermaterial weiches Pull-Up-Leder; mit integriertem Leitband; dünne, gelochte Aluminium-Zehenschutzkappe; metallfreier Durchtrittschutz; sehr atmungsaktives, absorbierendes Futter; Infinergy®-Zwischensohle; Laufsohle aus PU; öl-, säure- und benzinbeständig; rutschhemmend; antistatisch. EN ISO 20345:2011 S3 SRC



dpwlink 23342

Artikel	Farbe	Größe	Klasse	Form
Sicherheitsschuh Marra / Fibra				
LU-20044	schwarz	35-48	S3	Halbschuh
LU-10044	schwarz	38-48	S3	Stiefel

Sicherheitssandale Jake

Sicherheitsschuh; Obermaterial weiches Pull-Up-Leder; mit integriertem Leitband; dünne, gelochte Aluminium-Zehenschutzkappe; metallfreier Durchtrittschutz; superatmungsaktives, absorbierendes Futter; Infinergy®-Zwischensohle; PU-Laufsohle mit leichtem Absatz; öl-, säure- und benzinbeständig; rutschhemmend; antistatisch. EN ISO 20345:2011 S1P SRC



dpwlink 23345

Artikel	Farbe	Größe	Klasse	Obermaterial
Sicherheitssandale Jake				
LU-30076	schwarz	38-48	S1P	Leder

Sicherheitsschuh Park / Bank



Sicherheitsschuh; Obermaterial Veloursleder; mit integriertem Leitband; dünne, gelochte Aluminium-Zehenschutzkappe; metallfreier Durchtrittschutz; superatmungsaktives, absorbierendes Futter; Infinergy®-Zwischensohle; PU-Laufsohle mit leichtem Absatz; öl-, säure- und benzinbeständig; rutschhemmend; antistatisch.
EN ISO 20345:2011 S1P SRC



dpvlink 23488

Artikel	Farbe	Größe	Klasse	Form
Sicherheitsschuh Park / Bank				
LU-20056	grau	35-48	S1P	Halbschuh
LU-10056	grau	35-48	S1P	Stiefel



Sicherheitsschuh Emis / Lil



Sicherheitsschuh; Obermaterial Mikrofaser; mit integriertem Leitband; dünne, gelochte Aluminium-Zehenschutzkappe; metallfreier Durchtrittschutz; superatmungsaktives, absorbierendes Futter; Infinergy®-Zwischensohle; PU-Laufsohle mit leichtem Absatz; öl-, säure- und benzinbeständig; rutschhemmend; antistatisch. 100% vegan
Emis LU-20166 EN ISO 20345:2011 S1P SRC
Lil LU-20374 EN ISO 20345:2011 S3 CI SRC



dpvlink 23516

Artikel	Farbe	Größe	Klasse	Form
Sicherheitsschuh Emis / Lil				
LU-20166	weiß / grau	35-47	S1P	Halbschuh
LU-20374	weiß / blau	35-47	S3	Halbschuh



Halbschuh Entics / Entics Pro / Nach



Sicherheitsschuh; Obermaterial Putek® PLUS; mit integriertem Leitband; sehr atmungsaktives, absorbierendes Futter; Infinergy®-Zwischensohle; PU-Laufsohle; öl-, säure- und benzinbeständig; rutschhemmend (SRC).

Variante Sicherheitsschuh S3 zusätzlich mit Aluminium-Zehenschutzkappe und metallfreier Durchtrittschutz



dpvlink 23489

Artikel	Farbe	Größe	Klasse	Zehenschutz	Form
Halbschuh Entics / Entics Pro / Nach					
LU-20477	schwarz	38-48	02	ohne	Halbschuh
LU-20174	schwarz	35-48	S3	Aluminium	Halbschuh
LU-10174	schwarz	35-48	S3	Aluminium	Stiefel



Sicherheitsschuh Sylvia



Sicherheitsschuh; Obermaterial Putek® PLUS; mit integriertem Leitband; superatmungsaktives, absorbierendes Futter; Infinergy®-Zwischensohle; Zehenschutzkappe; PU-Laufsohle mit leichtem Absatz; öl-, säure- und benzinbeständig; 100% vegan; rutschhemmend (SRC).



dpvlink 23519

Artikel	Farbe	Größe	Klasse	Zehenschutz
Sicherheitsschuh Sylvia				
LU-20384	schwarz / rosa	35-42	S3	Aluminium



Halbschuh Dex / Dex Pro



Sicherheitsschuh; Obermaterial extrem atmungsaktives Nylon mit Veloursleder; mit integriertem Leitband; superatmungsaktives, absorbierendes Futter; Infinergy®-Zwischensohle; PU-Laufsohle mit leichtem Absatz; öl-, säure- und benzinbeständig; rutschhemmend (SRC).



dpvlink 23513

Artikel	Farbe	Größe	Klasse	Form
Halbschuh Dex / Dex Pro				
LU-20366	schwarz	38-47	S1P	Halbschuh





Die kontinuierliche Forschung und Entwicklung von U-POWER überrascht mit einer innovativen Einlegesohle. Beste Technologien werden kombiniert, um jedem ein Erlebnis von absolutem Komfort zu bieten!

Das Ergebnis ist ein sofortiges Wohlgefühl beim ersten Tragen des Schuhs, was sich in eine geringe tägliche Ermüdung während des Arbeitstages niederschlägt.

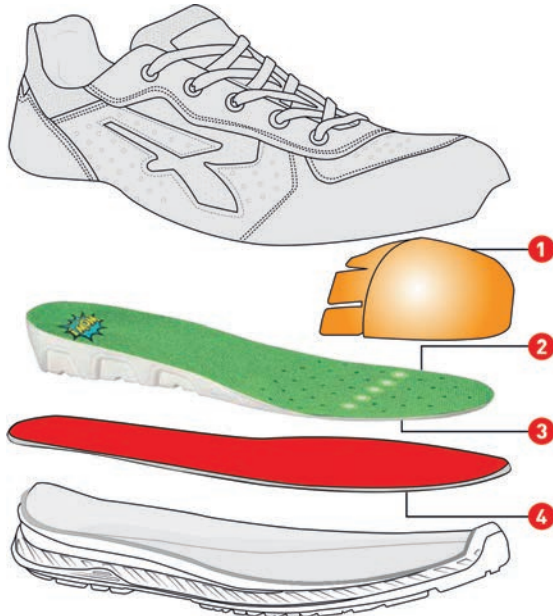

1. **AirToe**
Zehenschutzkappe 200J
2. **WOW & BASF**
Anatomische, weiche Einlegesohle für optimalen Halt und perfekte Dämpfung, kombiniert mit einem Antiermüdungseinsatz und Luftzirkulationskanälen
3. **Seamless**
Neue nahtlose Technologie der Antistatik zur Erhöhung des Komforts. Keine Druckstellen und kein Reiben an der Fußsohle
4. **Save & FLEX plus**
Durchtrittssichere "no metal"-Brandsohle. 100%iger Schutz der Fußfläche

- ESD-geprüfte Schuhe**
nach EN 61340
- 100% metallfreier Schuh**
- Berufsschuhe 01**
nach EN ISO 20347
- Auswechselbare Einlegesohle**
- Sicherheitsschuhe S1P**
nach EN ISO 20345
- DGUV Regel 112-191**
Geeignet für orthopädische Einlegesohlen nach DGUV-Regel 112-191
- Sicherheitsschuhe S3**
nach EN ISO 20345
- Dämpfungssystem Infinergy®**
by BASF. Hervorragende Dämpfungseigenschaften. Dauerhaft gelenkschonend
- Zehenschutzkappe Aluminium**
- Zehenkappe Airtoe Composite**
200J Sicherheitskappe aus Kunststoff
- Zehenschutzkappe metallfrei**
- Durchtrittssichere Brandsohle Save&Flex plus**
Metallfrei. 100%iger Schutz der Fussfläche
- Rutschhemmung SRC**
nach EN 13287
- Anatomische, weiche Einlegesohle**
für optimalen Halt und perfekte Dämpfung
- Durchtrittschutz metallfrei**

Sicherheitsschuhe

Berufsschuh Caeli RED PRO



Berufsschuh; Obermaterial aus atmungsaktivem Nylon und weichem Veloursleder; WingTex Futter; Fußbett WOW Gel; PU-Zwischensohle; PU/PU und Infinergy Laufsohle; ölbeständig; rutschhemmend; antistatisch. EN ISO 20345:2011 01 FO SRC



dpvlink 26469

Artikel	Farbe	Größe	Klasse	Form
Berufsschuh Caeli RED PRO				
UP-20059	schwarz / pink	35-42	01	Halbschuh Damen



Sicherheitsschuh Scott / Adam / Mike / Bradley / Robin / Frank RED LEVE



Ultraleichte Sicherheitsschuhe; Obermaterial aus atmungsaktivem Nylon mit abriebfestem Überkappenschutz; WingTex® Futter; gelochte Aluminium-Zehenschutzkappe; Laufsohle aus einer PU-Mischung mit Infinergy; ölbeständig; rutschhemmend; antistatisch. EN ISO 20345:2011 S1P SRC.



dpvlink 26489

Artikel	Farbe	Größe	Klasse	Form
Sicherheitsschuh Scott / Adam / Mike / Bradley / Robin / Frank RED LEVE				
UP-20116RL	schwarz	35-48	S1P	Halbschuh
UP-20076RL	schwarz / grau	35-48	S1P	Halbschuh
UP-20066RL	schwarz / grün	35-48	S1P	Halbschuh
UP-20144RL	schwarz / orange	35-48	S1P	Halbschuh
UP-20096RL	schwarz / grün	35-48	S1P	Halbschuh
UP-20036RL	schwarz	35-48	S1P	Halbschuh



Sicherheitsschuh Michelle RED LEVE



Leichter Sicherheitsschuh; Obermaterial aus atmungsaktivem Nylon mit abriebfestem Überkappenschutz; WingTex® Futter; Laufsohle aus einer PU.Mischung mit Infinergy; ölbeständig; rutschhemmend; antistatisch. EN ISO 20345:2011 S1P SRC.



dpwlink 26487



Artikel	Farbe	Größe	Klasse	Form
Sicherheitsschuh Michelle RED LEVE				
UP-20086RL	schwarz / rosa	35-42	S1P	Halbschuh Damen

Sicherheitsschuh Negan / Sniper / Ryder / Gang / Saber 360



Sicherheitsschuh; Obermaterial Veloursleder, atmungsaktive Nyloneinsätze; gelochte Aluminium-Zehenschutzkappe; metallfreier Durchtrittschutz; atmungsaktives Futter; Fußbett mit Sohlenkern aus Infinergy® von BASF; PU/PU-Laufsohle; ölbeständig; rutschhemmend; antistatisch. EN ISO 20345:2011 S1P SRC



dpwlink 25770



Artikel	Farbe	Größe	Klasse	Form
Sicherheitsschuh Negan / Sniper / Ryder / Gang / Saber 360				
UP-20026	grau / grün	35-48	S1P	Halbschuh
UP-20056	grau / gelb	35-48	S1P	Halbschuh
UP-20016	grau / orange	35-48	S1P	Halbschuh
UP-20076	blau / orange	35-48	S1P	Halbschuh
UP-20046	grau	35-48	S1P	Halbschuh

Sicherheitsschuhe Blaster / Mason 360



Sicherheitsschuhe; Obermaterial Veloursleder, gelochte Aluminium-Zehenschutzkappe; metallfreier Durchtrittschutz; atmungsaktives Futter; Fußbett mit Sohlenkern aus Infinergy® von BASF; PU/PU-Laufsohle; ölbeständig; rutschhemmend; antistatisch. EN ISO 20345:2011 S1P SRC



dpwlink 25784



Artikel	Farbe	Größe	Klasse	Form
Sicherheitsschuhe Blaster / Mason 360				
UP-20106	blau / schwarz	35-48	S1P	Halbschuh
UP-10106	blau / schwarz	35-48	S1P	Stiefel

Sicherheitsschuh Kate 360



Sicherheitsschuh; Obermaterial Veloursleder, atmungsaktive Nyloneinsätze; gelochte Aluminium-Zehenschutzkappe; metallfreier Durchtrittschutz; atmungsaktives Futter; Fußbett mit Sohlenkern aus Infinergy® von BASF; PU/PU-Laufsohle; ölbeständig; rutschhemmend; antistatisch. EN ISO 20345:2011 S1P SRC



dpwlink 25778



Artikel	Farbe	Größe	Klasse	Form
Sicherheitsschuh Kate 360				
UP-20176	grau / rosa	35-42	S1P	Halbschuh

Sicherheitsschuh Aron 360



Sicherheitsschuh; Obermaterial Veloursleder, gelochte Aluminium-Zehenschutzkappe; metallfreier Durchtrittschutz; atmungsaktives Futter; Fußbett mit Sohlenkern aus Infinergy® von BASF; PU/PU-Laufsohle; ölbeständig; rutschhemmend; antistatisch. EN ISO 20345:2011 S1P SRC



dpwlink 25782



Artikel	Farbe	Größe	Klasse	Form
Sicherheitsschuh Aron 360				
UP-20096	grau	35-48	S1P	Halbschuh

Sicherheitsschuh Specter 360



Sicherheitsschuh; Obermaterial Veloursleder, ultraatmungsaktive Nyloneinsätze; gelochte Aluminium-Zehenschutzkappe; metallfreier Durchtrittschutz; atmungsaktives Futter; Fußbett mit Sohlenkern aus Infinergy® von BASF; PU/PU-Laufsohle; ölbeständig; rutschhemmend; antistatisch. EN ISO 20345:2011 S1P SRC



dpwlink 25780



Artikel	Farbe	Größe	Klasse	Form
Sicherheitsschuh Specter 360				
UP-20036	grau / grün	35-48	S1P	Halbschuh

Sicherheitsschuhe Strong / Kindle / Raptor / Monster / Hard LION **NEU** **U-POWER** 

Sicherheitsschuhe; Obermaterial Putek®, gelochte Aluminium-Zehenschutzkappe; metallfreier Durchtrittschutz; atmungsaktives Futter; Fußbett mit Sohlenkern aus Infinergy® von BASF; PU/PU-Laufsohle; ölbeständig; rutschhemmend; antistatisch. EN ISO 20345:2011 S3 CI SRC



dpvlink 25787 

Artikel	Farbe	Größe	Klasse	Verschluss	Form
Sicherheitsschuhe Strong / Kindle / Raptor / Monster / Hard LION					
UP-20366	schwarz / grün	38-48	S3	Boa®	Halbschuh
UP-20404	schwarz / orange	35-48	S3	Schnürverschluss	Halbschuh
UP-20376	schwarz / grau	35-48	S3	Schnürverschluss	Halbschuh
UP-20356	schwarz / grün	38-48	S3	Schnürverschluss	Halbschuh
UP-10356	schwarz / grün	38-48	S3	Schnürverschluss	Stiefel

Sicherheitsschuh Cody LION **NEU** **U-POWER** 

Sicherheitsschuh; Obermaterial aus weichem gelochtes Veloursleder; WingTex® Futter; Fußbett WOW; PU-Zwischensohle; PU und Infinergy® Laufsohle; ölbeständig; rutschhemmend; antistatisch. EN ISO 20345:2011 S1P SRC



dpvlink 26503 

Artikel	Farbe	Größe	Klasse	Form
Sicherheitsschuh Cody LION				
UP-30316	schwarz / rot	35-48	S1P	Halbschuh Unisex

Sicherheitsschuh Shanghai INDUSTRY **U-POWER** 

Sicherheitsschuh; Obermaterial abriebfestes Mikrofaser, atmungsaktive Nyloneinsätze; gelochte Komposit-Zehenschutzkappe; metallfreier Durchtrittschutz; atmungsaktives Mikrofaserfutter; Fußbett mit Antiermüdungseinsatz; PU-Zwischensohle; abriebfeste PU/PU-Laufsohle; ölbeständig; rutschhemmend; antistatisch. EN ISO 20345:2011 S1P SRC



dpvlink 24829 

Artikel	Farbe	Größe	Klasse	Form
Sicherheitsschuh Shanghai INDUSTRY				
UP-21226	schwarz / grau	35-48	S1P	Halbschuh

Sicherheitsschuh Denver / Vortex / Tokyo INDUSTRY **U-POWER** 

Sicherheitsschuh; Obermaterial gelochtes Veloursleder, atmungsaktive Mesheinsätze; gelochte Komposit-Zehenschutzkappe; metallfreier Durchtrittschutz; atmungsaktives Mikrofaserfutter; Fußbett mit Antiermüdungseinsatz; PU-Zwischensohle; abriebfeste PU/PU-Laufsohle; ölbeständig; rutschhemmend; antistatisch. EN ISO 20345:2011 S1P SRC



dpvlink 24821 

Artikel	Farbe	Größe	Klasse	Form
Sicherheitsschuh Denver / Vortex / Tokyo INDUSTRY				
UP-21086	grau / grün	35-48	S1P	Halbschuh Unisex
UP-20666	schwarz / gelb	35-47	S1P	Halbschuh Unisex
UP-21076	grau / pink	35-42	S1P	Halbschuh Damen

Sicherheitsschuh Marsiglia / Nairobi / Demon INDUSTRY **U-POWER** 

Sicherheitsschuh; Obermaterial gelochtes Veloursleder, atmungsaktive Nyloneinsätze; gelochte Komposit-Zehenschutzkappe; metallfreier Durchtrittschutz; atmungsaktives Mikrofaserfutter; Fußbett mit Antiermüdungseinsatz; PU-Zwischensohle; abriebfeste PU/PU-Laufsohle; ölbeständig; rutschhemmend; antistatisch. EN ISO 20345:2011 S1P SRC



dpvlink 24825 

Artikel	Farbe	Größe	Klasse	Form
Sicherheitsschuh Marsiglia / Nairobi / Demon INDUSTRY				
UP-21106	schwarz / gelb	35-48	S1P	Halbschuh
UP-21096	schwarz / orange	35-48	S1P	Halbschuh
UP-20066	grau / rot	38-47	S1P	Halbschuh

Maximaler Schutz und Komfort kombiniert mit Umweltbewusstsein

Alle Modelle der Serie INDUSTRY Green werden unter Einsatz von erneuerbaren Rohstoffe und recycelten Materialien hergestellt.



Durch den Einsatz von Materialien mit geringer Umweltbelastung und den Ausgleich von Restemissionen wird eine Netto-CO2-Emission von Null erreicht.

Sohle und Fussbett:

aus PU von BASF zu 100% aus erneuerbaren Quellen

Schaft und Durchtrittsicherheit:

mit einem großen Prozentsatz an recyceltem Material



Sicherheitsschuh Canyon INDUSTRY Green



Nachhaltiger Sicherheitsschuh aus CO2-emissionsneutraler Produktion; Obermaterial weiches Mikrofaser, atmungsaktive Einsätze; gelochte Aluminium-Zehenschutzkappe; 100% metallfrei; atmungsaktives Futter mit hohem Recyclinganteil; Fußbett und PU/PU-Laufsohle aus 100% erneuerbaren Rohstoffen; ölbeständig; rutschhemmend; antistatisch. EN ISO 20345:2011 S1P SRC



Artikel	Farbe	Größe	Klasse	Form
Sicherheitsschuh Canyon INDUSTRY Green				
UP-20346	schwarz / grün	35-48	S1P	Halbschuh

Sicherheitsschuh Island INDUSTRY Green



Nachhaltiger Sicherheitsschuh aus CO2-emissionsneutraler Produktion; Obermaterial Putek®; leichte Komposit-Zehenschutzkappe; 100% metallfrei; atmungsaktives Futter mit hohem Recyclinganteil; Fußbett und PU/PU-Laufsohle aus 100% erneuerbaren Rohstoffen; ölbeständig; rutschhemmend; antistatisch. EN ISO 20345:2011 S3 SRC



Artikel	Farbe	Größe	Klasse	Form
Sicherheitsschuh Island INDUSTRY Green				
UP-20334	schwarz / grün	35-48	S3	Halbschuh

Einlegesohlen

Einlegesohle WOW



passend für alle U-Power und Lupos Schuhe mit auswechselbarer Innensohle.



- Atmungsfähig
- Anatomische Elastopan-Struktur von BASF verteilt das Körpergewicht gleichmäßig

Artikel	Ausführung	Größe
Einlegesohle WOW		
UP-00604	Einlegesohle WOW	35-48

Einlegesohle WOW2



passend für die INDUSTRY Schuhe und alle Lupos Schuhe mit auswechselbarer Innensohle.



- Atmungsfähig
- Anatomische Elastopan-Struktur von BASF verteilt das Körpergewicht gleichmäßig
- Antiermüdungseinsatz

Artikel	Ausführung	Größe
Einlegesohle WOW2		
UP-00605	Einlegesohle WOW2	35-48

ELTEN

Take a walk on the safe side

Elten gehört heute zu den führenden Herstellern von Sicherheitsschuhen. Für Elten stehen bei der Produktion seiner Sicherheitsschuhe das Wohl und die Sicherheit des Trägers an erster Stelle. Die Schuhe zeichnen sich durch eine hohe Qualität aus und haben eine gute Passform. Um auch ein hohes Maß an Tragekomfort und Sicherheit zu gewährleisten, verwendet Elten bei der Herstellung seiner Sicherheitsschuhe innovative Technologien.

Entspricht der ESD-Norm DIN EN 61340-5-1



- ESD-geprüfte Schuhe**
nach EN 61340
- Berufsschuhe OB**
nach EN ISO 20347
- Berufsschuhe O1**
nach EN ISO 20347
- Berufsschuhe O2**
nach EN ISO 20347
- Sicherheitsschuhe S1**
nach EN ISO 20345
- Sicherheitsschuhe S1P**
nach EN ISO 20345
- Sicherheitsschuhe S2**
nach EN ISO 20345
- Sicherheitsschuhe S3**
nach EN ISO 20345
- Zehenschutzkappe Stahl**
- Zehenschutzkappe Aluminium**
- Zehenschutzkappe metallfrei**
- Rutschhemmung SRA**
nach EN 13287
- Rutschhemmung SRB**
nach EN 13287
- Rutschhemmung SRC**
nach EN 13287
- Durchtrittschutz metallfrei**
- 100% metallfreier Schuh**
- Veganer Schuh**
- Auswechselbare Einlegesohle**
- DGVU Regel 112-191**
Geeignet für orthopädische Einlegesohlen nach DGVU-Regel 112-191
- Dämpfungssystem Infinergy®**
by BASF. Hervorragende Dämpfungseigenschaften. Dauerhaft gelenkschonend
- BOA® Drehverschlussystem**
für müheloses Verschließen des Schuhs
- GORE-TEX® Membran**
Wasserdichtes und zugleich atmungsaktives Futtermaterial
- Reflektierende Materialien**
erhöhen die Sicherheit bei Dämmerlicht und Dunkelheit

Clogs

Berufsclog MICHEL / MIA



Clog; Obermaterial Mikrofaser; Fersenriemen zur individuellen Anpassung an den Fuß; Ristbereich anpassbar durch Klettverschluss; atmungsaktives Textilfutter; metall- und lederfreie Ausstattung; MONO-PU Sohle C-FIT, öl- und chemikalienbeständig; Rutschhemmung, EN ISO 20347 OB SRC



dpvlink 22543



Artikel	Farbe	Größe	
Berufsclog MICHEL / MIA			
EL-972430	schwarz	40-48	Herren
EL-972440	weiß	40-48	Herren
EL-974430	schwarz	35-42	Damen
EL-974440	weiß	35-42	Damen

Berufs- und Sicherheitsschuhe

Sneaker MAROON



Sportlicher Sneaker; Obermaterial Rindleder; Lederfutter; gepolsterte Lasche; Stahlkappe; TPU/PU-Sohle L10, öl- und chemikalienbeständig; Rutschhemmung SRC



dpvlink 22564



Artikel	Farbe	Größe	Klasse	Zehenschutz
Sneaker MAROON				
EL-72110	braun	37-47	S2	Stahl

Sicherheitsschuh BREEZER



Sicherheitsschuh; Nubukleder; Reflexmaterial neongelb; gepolsterte Lasche; Stahlkappe; atmungsaktives Textilfutter; TPU/PU-Sohle; optimales Dämpfungsverhalten; Laufsohle: öl- und chemikalienbeständig, antistatisch; Rutschhemmung, EN ISO 20345 S1P SRC



dpvlink 19066



Artikel	Farbe	Größe	Klasse	Form
Sicherheitsschuh BREEZER				
EL-72109	grau / gelb	37-47	S1	Sneaker

Sicherheitsschuh SENSATION



Sicherheitsschuh; hydrophobiertes Textilmaterial in Jeans-Optik und hydrophobiertes Nubukleder, gepolsterte Lasche; Stahlkappe; Textilfutter Bioactive; TPU/PU-Sohle; optimales Dämpfungsverhalten; Laufsohle: öl- und chemikalienbeständig, antistatisch; Rutschhemmung, EN ISO 20345 S2 SRC



dpwlink 19058

Artikel	Farbe	Größe	Klasse	Form
Sicherheitsschuh SENSATION				
EL-72106	schwarz	37-47	S2	Sneaker
EL-74106	schwarz	35-42	S2	Sneaker Damen
EL-76106	schwarz	37-47	S2	Stiefel



Halbschuh MARAIS



Sportlicher Berufsschuh; Obermaterial Mesh; gepolsterte Lasche; atmungsaktives Textilfutter; ganzflächige ESD-Einlegesohle; Gummi/TPU/EVA-Sohle TRANSFOAMERS, öl- und chemikalienbeständig, antistatisch; rutschhemmend.



dpwlink 25985

Artikel	Farbe	Größe	Klasse	Obermaterial
Halbschuh MARAIS				
EL-972020	schwarz / blau	36-48	01	Mesh
EL-972010	schwarz / rot	36-48	01	Mesh
EL-972070	blau	36-48	01	Mesh
EL-972060	rot	36-48	01	Mesh
EL-972080	schwarz	36-48	01	Mesh



Sicherheitsschuh VINTAGE



Sicherheitsschuh; Rindleder waxy im Vintage-Design, gepolsterte Lasche; Stahlkappe; Textilfutter Bioactive; metallfreier Durchtrittschutz; TPU/PU-Sohle; optimales Dämpfungsverhalten; Laufsohle: öl- und chemikalienbeständig, antistatisch; Rutschhemmung, EN ISO 20345 S3 SRC



dpwlink 19064

Artikel	Farbe	Größe	Klasse	Form
Sicherheitsschuh VINTAGE				
EL-74101	grau	35-42	S3	Sneaker
EL-721071	grau	37-48	S3	Sneaker
EL-74201	grau	35-42	S3	Stiefel



Sicherheitsschuh LIVAS



Sportlicher Sicherheitsschuh; Obermaterial Mesh; gepolsterte Lasche; Kunststoffzehenkappe, atmungsaktives Textilfutter; ganzflächige ESD-Einlegesohle; Gummi/TPU/EVA Sohle TRANSFOAMERS, öl- und chemikalienbeständig, antistatisch; rutschhemmend.



dpwlink 25991

Artikel	Farbe	Größe	Klasse	Zehenschutz
Sicherheitsschuh LIVAS				
EL-720831	schwarz / rot	36-48	S1P	Kunststoff
EL-720821	schwarz / blau	36-48	S1P	Kunststoff



Sicherheitsschuh JOURNEY



Sicherheitsschuh; gepolsterte Lasche; Stahlkappe; teilweise metallfreier Durchtrittschutz; atmungsaktives Textilfutter; TPU/PU Sohle; optimales Dämpfungsverhalten; Laufsohle: öl- und chemikalienbeständig, antistatisch; Rutschhemmung. EN ISO 20345 SRC



dpwlink 21132

Artikel	Farbe	Größe	Klasse
Sicherheitsschuh JOURNEY			
EL-729621	schwarz / blau	40-48	S1P
EL-729630	grau	40-48	S1



Sicherheitsschuh MAVERICK / LAKERS



Sicherheitsschuh, Obermaterial Mikrofaser mit Textileinsatz; gepolsterte Lasche; lederfreie Ausstattung; Zehenschutzkappe; metallfreier Durchtrittschutz; atmungsaktives Textilfutter; PU/PU-Sohle FUN; Laufsohle öl- und chemikalienbeständig, antistatisch; Rutschhemmung, EN ISO 20345 S1P SRC



dpwlink 21447

Artikel	Farbe	Größe	Klasse	Zehenschutz
Sicherheitsschuh MAVERICK / LAKERS				
EL-723351	blau	38-48	S1P	Stahl
EL-724451	schwarz	35-49	S1P	Kunststoff



WELLMAXX ELTEN Wellmaxx - die ergonomische Laufsohle

Die Sohle der Wellmaxx-Kollektion verfügt über einen Kern aus Infinergy® von BASF. Bisher wurde dies nur für Sportschuhe verwendet. Es handelt sich hierbei um das weltweit erste expandierte thermoplastische Polyurethan. Es eignet sich hervorragend für Bereiche mit harten Böden. Durch den sogenannten Rebound-Effekt entlastet Infinergy® den Träger. Der Träger muss beim Gehen weniger Kraft aufwenden und gewinnt Energie zurück. Der Schuh ist leichter, aber trotzdem dauerhaft belastbar und behält auch bei Temperaturen von minus 20 Grad eine hohe Elastizität.

MAXXIMALE EFFEKTIVITÄT

Bei jedem Schritt absorbiert die Infinergy®-Sohle enorm viel Energie und schont so Ihren Fuß bei jedem Schritt.

MAXXIMALES WOHLGEFÜHL

Ihre Füße bleiben mit Infinergy® länger fit und ermüden weit weniger schnell.

MAXXIMALE LANGLEBIGKEIT

Infinergy® bleibt dauerhaft elastisch und springt immer wieder in seine Ursprungsform zurück.

MAXXIMALE SPRUNGFRAKT

Infinergy® gibt Ihnen mehr Energie für den extra Schwung bei der Arbeit

MAXXIMALE GELENKSCHONUNG

Die hervorragenden Dämpfungseigenschaften von Infinergy® schonen dauerhaft Ihre Gelenke.

MAXXIMALE TEMPERATURBESTÄNDIGKEIT

Auch bei Klimabedingungen zwischen -20 und +40 Grad behält Infinergy® die volle Funktionsfähigkeit.

Sicherheitsschuh MARTEN / MARTY ELTEN

Sicherheitsschuh; gepolsterte Lasche; Stahlkappe; atmungsaktives Textilfutter; TPU/PU-Sohle WELLMAXX mit Sohlenkern aus Infinergy® von BASF für optimales Dämpfungsverhalten; rutschhemmend, EN ISO 20345 S1P / S3
Modell MARTEN (EL-728121 und EL-768121) mit Obermaterial Mikrofaser/Mesh
Modell Marty Low (EL-728181) mit Obermaterial hydrophobiertes Textil Cordura®



dpvlink 24975

Artikel	Farbe	Größe	Klasse	Form	Obermaterial
---------	-------	-------	--------	------	--------------

Sicherheitsschuh MARTEN / MARTY

EL-728121	blau	35-48	S1P	Halbschuh	Mikrofaser / Mesh Unisex
EL-728181	schwarz / blau	40-48	S3	Halbschuh	Textil / Cordura® Herren
EL-768121	blau	35-48	S1P	Stiefel	Mikrofaser / Textil Unisex

Sicherheitsschuh LARKIN



Sportlicher Sicherheitsschuh; Obermaterial nahtloses Mesh; gepolsterte Lasche; Stahlkappe; atmungsaktives Textilfutter; lederfreie Ausstattung; TPU/PU-Sohle WELLMAXX SPORTS mit Sohlenkern aus Infinergy® von BASF für optimales Dämpfungsverhalten; rutschhemmend, EN ISO 20345 S1 / S1P



dpvlink 24971

Artikel	Farbe	Größe	Klasse	Obermaterial
---------	-------	-------	--------	--------------

Sicherheitsschuh LARKIN

EL-728111	schwarz / grau	35-48	S1P	Mesh
EL-728101	blau	35-48	S1P	Mesh
EL-728110	schwarz / blau	35-48	S1	Mesh

Sicherheitsschuh LAKERS XXT ELTEN



Sportlich leichter Sicherheitsschuh; Obermaterial Mesh/Mikrofaser; metall- und lederfrei; gepolsterte Lasche; atmungsaktives Textilfutter; Kunststoffkappe; metallfreie Durchtrittshemmung; PU/PU-Sohle WELLMAXX TRAINERS mit Sohlenkern aus Infinergy® von BASF für ein optimales Dämpfungsverhalten, öl- und chemikalienbeständig, antistatisch; Rutschhemmung, EN ISO 20345 S1P SRC



dpvlink 22497

Artikel	Farbe	Größe	Klasse	Form
---------	-------	-------	--------	------

Sicherheitsschuh LAKERS XXT

EL-729711	schwarz / rot	36-48	S1P	Halbschuh
EL-769711	schwarz / rot	36-48	S1P	Stiefel

Sicherheitsschuh IMPULSE XXT **ELTEN** 

Bequemer und luftiger Sicherheitsschuh; Obermaterial Mikrofaser; atmungsaktives Textilfutter; Kunststoffkappe; PU/PU-Sohle WELLMAXX TRAINERS mit Sohlenkern aus Infinergy® von BASF für ein optimales Dämpfungsverhalten, öl- und chemikalienbeständig, antistatisch; Rutschhemmung, EN ISO 20345 S1 SRC



WELLMAXX



dpvlink 23181

Artikel	Farbe	Größe	Klasse	Form
Sicherheitsschuh IMPULSE XXT				
EL-719755	schwarz / blau	36-48	S1	Sandale
EL-729755	schwarz / blau	36-48	S1	Halbschuh



Sicherheitsschuh IMPULSE Lady XXTL **ELTEN** 

Bequemer und luftiger Sicherheitsschuh; Obermaterial Mikrofaser; atmungsaktives Textilfutter; Stahlkappe; metallfreier Durchtrittschutz; PU/PU-Sohle WELLMAXX TRAINERS LADY mit Sohlenkern aus Infinergy® von BASF für ein optimales Dämpfungsverhalten, öl- und chemikalienbeständig, antistatisch; Rutschhemmung. EN ISO 20345 S1P SRC



WELLMAXX



dpvlink 25224

Artikel	Farbe	Größe	Klasse	Form
Sicherheitsschuh IMPULSE Lady XXTL				
EL-742301	schwarz / blau	35-42	S1P	Halbschuh
EL-741301	schwarz / blau	35-42	S1P	Sandale



Sicherheitsschuh SENSATION XXT **ELTEN** 

Moderner Sicherheitsschuh; Obermaterial hydrophobiertes Textilmaterial in Jeans-Optik/hydrophobiertes Nubukleder; gepolsterte Lasche; Innenfutter aus Textilfutter Bioactive; Kunststoffkappe; PU/PU-Sohle WELLMAXX TRAINERS mit Sohlenkern aus Infinergy® von BASF für ein optimales Dämpfungsverhalten, öl- und chemikalienbeständig, antistatisch; Rutschhemmung, EN ISO 20345 S2 SRC



WELLMAXX



dpvlink 22500

Artikel	Farbe	Größe	Klasse	Form
Sicherheitsschuh SENSATION XXT				
EL-729720	jeans	36-48	S2	Halbschuh
EL-769720	jeans	36-48	S2	Stiefel



Sicherheits sandale SCOTT XXT **ELTEN** 

Bequemer Sicherheits sandale; Obermaterial Mikrofaser/Textilmaterial; gepolsterte Lasche; atmungsaktives Textilfutter; Kunststoffkappe; metallfreier Durchtrittschutz; PU/PU-Sohle WELLMAXX TRAINERS mit Sohlenkern aus Infinergy® von BASF für ein optimales Dämpfungsverhalten, öl- und chemikalienbeständig, antistatisch; Rutschhemmung, EN ISO 20345 S1P SRC



WELLMAXX



dpvlink 22503

Artikel	Farbe	Größe	Klasse
Sicherheits sandale SCOTT XXT			
EL-719731	schwarz	36-48	S1P



Sicherheitsschuh SENEX XXT **ELTEN** 

Sicherheitsschuh; Obermaterial hydrophobierte Mikrofaser/Textil CORDURA®; geschlossene, gepolsterte Lasche; atmungsaktives Textilfutter; Kunststoffkappe; metallfreier Durchtrittschutz; PU/PU-Sohle WELLMAXX TRAINERS mit Sohlenkern aus Infinergy® von BASF, öl- und chemikalienbeständig, antistatisch; Rutschhemmung. EN ISO 20345 S3 SRC



WELLMAXX



dpvlink 23151

Artikel	Farbe	Größe	Klasse	Verschluss
Sicherheitsschuh SENEX XXT				
EL-729731	schwarz / rot	36-48	S3	Schnürverschluss
EL-729831	schwarz / rot	36-48	S3	Boa®



Sicherheitsschuh BREEZER XX10 **ELTEN** 

Sportlicher Sicherheitsschuh; Obermaterial Nubukleder; gepolsterte Lasche; atmungsaktives Textilfutter; Stahlkappe; PU/PU-Sohle WELLMAXX L10 mit Sohlenkern aus Infinergy® von BASF, öl- und chemikalienbeständig, antistatisch; Rutschhemmung, EN ISO 20345 S1 SRC



WELLMAXX



dpvlink 23173

Artikel	Farbe	Größe	Klasse
Sicherheitsschuh BREEZER XX10			
EL-729925	schwarz / rot	36-48	S1



Sicherheitsschuh NEWTON black ELTEN

Moderner Sicherheitsschuh; Obermaterial hydrophobiertes Textilmaterial/hydrophobiertes Nubukleder; atmungsaktives Textilfutter; Stahlkappe; PU/PU-Sohle WELLMAXX L10 mit Sohlenkern aus Infinergy® von BASF für ein optimales Dämpfungsverhalten, öl- und chemikalienbeständig, antistatisch; Rutschhemmung, EN ISO 20345 S2 SRC



WELLMAXX



dpwlink 23178

Artikel	Farbe	Größe	Klasse	Form
Sicherheitsschuh NEWTON black				
EL-729910	schwarz / grau	36-48	S2	Halbschuh
EL-769910	schwarz / grau	36-48	S2	Stiefel

Sicherheitsschuh NEWTON blue ELTEN

Moderner Sicherheitsschuh; Obermaterial hydrophobiertes Textilmaterial/hydrophobiertes Nubukleder; atmungsaktives Textilfutter; Stahlkappe; PU/PU-Sohle WELLMAXX L10 mit Sohlenkern aus Infinergy® von BASF für ein optimales Dämpfungsverhalten, öl- und chemikalienbeständig, antistatisch; Rutschhemmung, EN ISO 20345 S2 SRC



WELLMAXX



dpwlink 23175

Artikel	Farbe	Größe	Klasse	Form
Sicherheitsschuh NEWTON blue				
EL-729905	blau	36-48	S2	Halbschuh
EL-769905	blau	36-48	S2	Stiefel

Sicherheitsschuhe NED / NOEL ELTEN

Sportlicher Sicherheitsschuh; gepolsterte Lasche; atmungsaktives Textilfutter; Stahlkappe; PU/PU-Sohle WELLMAXX L10 mit Sohlenkern aus Infinergy® von BASF für ein optimales Dämpfungsverhalten, öl- und chemikalienbeständig, antistatisch; Rutschhemmung, EN ISO 20345 S2 SRC



WELLMAXX



dpwlink 23189

Artikel	Farbe	Größe	Klasse	Obermaterial
Sicherheitsschuhe NED / NOEL				
EL-729915	schwarz	36-48	S2	Leder
EL-729920	schwarz / weiß	36-48	S2	Mikrofaser

Sicherheitsschuh LONNY ELTEN

Sportlicher Sicherheitsschuh; Obermaterial Mesh/Mikrofaser; lederfreie Ausstattung; gepolsterte Lasche; atmungsaktives Textilfutter; Stahlkappe; TPU/PU Sohle MAXXIMO mit Sohlenkern aus Infinergy® von BASF für ein optimales Dämpfungsverhalten, öl- und chemikalienbeständig, antistatisch; Rutschhemmung, EN ISO 20345 SRC



WELLMAXX



dpwlink 22509

Artikel	Farbe	Größe	Klasse	Form
Sicherheitsschuh LONNY				
EL-719521	schwarz / rot	35-48	S1P	Sandale
EL-729521	schwarz / rot	35-48	S1P	Halbschuh
EL-729525	schwarz / blau	35-48	S1	Halbschuh

Sicherheitsschuh LELAND GTX ELTEN

Moderner Sicherheitsschuh; Obermaterial hydrophobiertes Textilmaterial/hydrophobierte Mikrofaser; gepolsterte Lasche; Innenfutter aus GORE-TEX® Special Comfort Footwear; Stahlkappe; metallfreier Durchtrittschutz; TPU/PU Sohle MAXXIMO mit Sohlenkern aus Infinergy® von BASF für ein optimales Dämpfungsverhalten, öl- und chemikalienbeständig, antistatisch; Rutschhemmung, EN ISO 20345 S3 SRC



WELLMAXX



dpwlink 23196

Artikel	Farbe	Größe	Klasse	Form
Sicherheitsschuh LELAND GTX				
EL-729581	schwarz / grau	40-48	S3	Halbschuh

Sicherheitsschuh LANCE ELTEN

Moderner Sicherheitsschuh; Obermaterial Mikrofaser/Textil; gepolsterte Lasche; Stahlkappe; metallfreier Durchtrittschutz; TPU/PU Sohle MAXXIMO mit Sohlenkern aus Infinergy® von BASF für ein optimales Dämpfungsverhalten, öl- und chemikalienbeständig, antistatisch; Rutschhemmung, EN ISO 20345 S1P SRC



WELLMAXX



dpwlink 24271

Artikel	Farbe	Größe	Klasse	Form
Sicherheitsschuh LANCE				
EL-729695	grau	40-48	S1	Halbschuh
EL-729691	schwarz	40-48	S1P	Halbschuh

Sicherheitsschuh LANDON



Sicherheitsschuh; Obermaterial Mikrofaser/Textil; gepolsterte Lasche; atmungsaktives Textilfutter; Stahlkappe; TPU/PU Sohle MAXXIMO mit Sohlenkern aus Infinergy® von BASF für ein optimales Dämpfungsverhalten, öl- und chemikalienbeständig, antistatisch; Rutschhemmung, EN ISO 20345 S1 SRC



dpvlink 23192

Artikel	Farbe	Größe	Klasse
Sicherheitsschuh LANDON			
EL-729505	grau	40-48	S1



Halbschuh MADDOX



Sportlicher Sicherheitsschuh; Obermaterial hydrophobiertes Textilmaterial / hydrophobierte Mikrofaser / hydrophobiertes Nubukleder; gepolsterte Lasche; atmungsaktives Innenfutter; lederfreie Ausstattung; TPU/PU Sohle MAXXIMO mit Sohlenkern aus Infinergy® von BASF für ein optimales Dämpfungsverhalten, öl- und chemikalienbeständig, antistatisch; rutschhemmend.

Modell MADDOX Black Leather (EL-929563) mit Obermaterial hydrophobiertes Nubukleder

Variante Sicherheitsschuh S3 zusätzlich mit Stahlkappe und metallfreier Durchtrittschutz



dpvlink 23199

Artikel	Farbe	Größe	Klasse	Zehenschutz
Halbschuh MADDOX				
EL-929652	schwarz / rot	36-49	O2	ohne
EL-929563	schwarz	36-49	O2	ohne
EL-729561	schwarz / rot	40-48	S3	Stahl
EL-729461	schwarz / hellgrau	35-48	S3	Stahl



Halbschuh MADDOX / MADDIE



Sportlicher Berufsschuh; gepolsterte Lasche; atmungsaktives Textilfutter; TPU/PU Sohle MAXXIMO mit Sohlenkern aus Infinergy® von BASF für ein optimales Dämpfungsverhalten, öl- und chemikalienbeständig, antistatisch; rutschhemmend.

Variante Sicherheitsschuh S1P zusätzlich mit Stahlkappe und metallfreier Durchtrittschutz



dpvlink 21128

Artikel	Farbe	Größe	Klasse	Zehenschutz	Form
Halbschuh MADDOX / MADDIE					
EL-949502	grau / blau	36-42	O1	ohne	Halbschuh
EL-749501	grau / blau	35-42	S1P	Stahl	Halbschuh
EL-729551	grau / blau	40-48	S1P	Stahl	Halbschuh
EL-729571	blau	35-48	S1P	Stahl	Halbschuh
EL-749531	grau / blau	35-42	S1P	Stahl	Sandale



Halbschuh LANA



Moderner Berufsschuh; Obermaterial Textil/Mikrofaser; gepolsterte Lasche; atmungsaktives Innenfutter; TPU/PU Sohle MAXXIMO mit Sohlenkern aus Infinergy® von BASF für ein optimales Dämpfungsverhalten, öl- und chemikalienbeständig, antistatisch; Rutschhemmung, EN ISO 20345 O1 SRC



dpvlink 25227

Artikel	Farbe	Größe	Klasse	Form
Halbschuh LANA				
EL-974610	schwarz / rot	36-42	O1	Halbschuh



Sicherheitssandale ETHAN Easy ELTEN

Sicherheitssandale; Mikrofaser, gepolsterte Lasche; Kunststoffkappe; nichtmetallischer Durchtrittschutz; atmungsaktives Textilfutter; TPU/PU Sohle; optimales Dämpfungsverhalten; Laufsohle: öl- und chemikalienbeständig, antistatisch; Rutschhemmung, EN ISO 20345 S1 SRC



WELLMAX



dpvlink 21126



Artikel	Farbe	Größe	Klasse	Form
Sicherheitssandale ETHAN Easy				
EL-719460	schwarz	40-48	S1	Sandale

Sicherheitsschuh IMPULSE Aqua ELTEN

Moderner Sicherheitsschuh; Mikrofaser; gepolsterte Lasche; Stahlkappe; atmungsaktives Textilfutter; lederfreie Ausstattung; metallfreier Durchtrittschutz; PU/PU Sohle NOVA; optimales Dämpfungsverhalten; Laufsohle: öl- und chemikalienbeständig, antistatisch; Rutschhemmung, EN ISO 20345 S1P SRC



dpvlink 20188



Artikel	Farbe	Größe	Klasse	Form	Verschluss
Sicherheitsschuh IMPULSE Aqua					
EL-74801	schwarz / türkis	35-42	S1P	Sandale	Klettverschluss
EL-74811	schwarz / türkis	35-42	S1P	Halbschuh	Schnellverschluss
EL-74831	schwarz / türkis	35-42	S1P	Halbschuh	Boa®

Sicherheitsschuh IMPULSE Grey ELTEN

Leichter Sicherheitsschuh; Obermaterial Mikrofaser; gepolsterte Lasche; metall- und lederfreie Ausstattung; Kunststoffkappe; atmungsaktives Textilfutter; TPU/PU Sohle BIOMEX DYNAMICS, öl- und chemikalienbeständig, antistatisch; Rutschhemmung, EN ISO 20345 S1 SRC



dpvlink 22515



Artikel	Farbe	Größe	Klasse	Form
Sicherheitsschuh IMPULSE Grey				
EL-72245	schwarz / grau	36-47	S1	Halbschuh
EL-71245	schwarz / grau	36-47	S1	Sandale

Sicherheitsschuh IMPULSE Green ELTEN

Leichter Sicherheitsschuh; Obermaterial Mikrofaser; gepolsterte Lasche; metallfreier Durchtrittschutz; Kunststoffkappe; atmungsaktives Textilfutter; TPU/PU Sohle BIOMEX DYNAMICS, öl- und chemikalienbeständig, antistatisch; Rutschhemmung, EN ISO 20345 S1P SRC



dpvlink 22519



Artikel	Farbe	Größe	Klasse	Form
Sicherheitsschuh IMPULSE Green				
EL-712551	schwarz / grün	36-47	S1P	Sandale
EL-722551	schwarz / grün	36-47	S1P	Halbschuh
EL-762551	schwarz / grün	36-47	S1P	Stiefel

Sicherheitsschuh SENEX / SCOTT ELTEN

Sicherheitsschuh; Mikrofaser/Textil; metallfrei; gepolsterte Lasche; Kunststoffkappe; atmungsaktives Textilfutter; TPU/PU Sohle; öl- und chemikalienbeständig, antistatisch; rutschhemmend, EN ISO 20345 S1 SRC



dpvlink 20179



Artikel	Farbe	Größe	Klasse	Verschluss
Sicherheitsschuh SENEX / SCOTT				
EL-72872	schwarz / rot	35-48	S2	Schnürverschluss
EL-71872	schwarz / rot	35-48	S1	Klettverschluss

Sicherheitsschuh MOTION AIR ELTEN

Sicherheitsschuh; Meshmaterial/Mikrofaser; gepolsterte Lasche; Kunststoffkappe; atmungsaktives Textilfutter; TPU/PU Sohle; optimales Dämpfungsverhalten; Laufsohle: öl- und chemikalienbeständig, antistatisch; Rutschhemmung, EN ISO 20345 S1 SRC



dpvlink 19076



Artikel	Farbe	Größe	Klasse
Sicherheitsschuh MOTION AIR			
EL-72170	schwarz / rot	38-47	S1

Sicherheitsschuh MOTION

Sicherheitsschuh; hydrophobiertes Mikrofaser/CORDURA®; metallfrei; geschlossene, gepolsterte Lasche; Kunststoffkappe; atmungsaktives Textilfutter; TPU/PU Sohle; optimales Dämpfungsverhalten; Laufsohle: öl- und chemikalienbeständig, antistatisch; Rutschhemmung, EN ISO 20345 S2 SRC



dpvlink 19078

Artikel	Farbe	Größe	Klasse
Sicherheitsschuh MOTION			
EL-72182	schwarz / grau	38-47	S2



Sicherheitsschuh AMBITION BOA

Sicherheitsschuh mit BOA®-Verschlussystem; hydrophobiertes Nubukleder/Textilmaterial; geschlossene, gepolsterte Lasche; Stahlkappe; atmungsaktives Textilfutter; metallfreier Durchtrittschutz; TPU/PU Sohle DIMENSION PRO; optimales Dämpfungsverhalten; Laufsohle: öl- und chemikalienbeständig, antistatisch; Rutschhemmung. EN ISO 20345 S2 SRC



dpvlink 19068

Artikel	Farbe	Größe	Klasse
Sicherheitsschuh AMBITION BOA			
EL-72752	schwarz / gelb	36-48	S2



Sicherheitsschuh MILA

Sportlicher Sicherheitsschuh; gepolsterte Lasche; Stahlkappe; teilweise metallfreier Durchtrittschutz; atmungsaktives Textilfutter; PU/PU Sohle NOVA, öl- und chemikalienbeständig; Rutschhemmung, EN ISO 20345 SRC



dpvlink 22535

Artikel	Farbe	Größe	Klasse	Form
Sicherheitsschuh MILA				
EL-74710	grau / türkis	35-42	S1	Sandale
EL-74720	grau / türkis	35-42	S1	Halbschuh



Sicherheitsschuhe DIRECTOR XXB

Sicherheitsschuh im Business-Design; Obermaterial Mikrofaser; gepolsterte Lasche; atmungsaktives Textilfutter; Stahlkappe; PU/PU Sohle WELLMAXX BUSINESS mit Sohlenkern aus Infinergy® von BASF, öl- und chemikalienbeständig, antistatisch; rutschhemmend, EN ISO 20345 S1 SRC



dpvlink 23185

Artikel	Farbe	Größe	Klasse
Sicherheitsschuhe DIRECTOR XXB			
EL-729592	grau	40-48	S1
EL-729594	blau	40-48	S1



Sicherheitsschuh OFFICER / ADVISER / OFFICER LADY

Eleganter Sicherheitsschuh; Rindleder; gepolsterte Lasche; Stahlkappe; Lederfutter; PU-Sohle; optimales Dämpfungsverhalten; Laufsohle: öl- und chemikalienbeständig, antistatisch; rutschhemmend, EN ISO 20345 S2 SRC



dpvlink 19088

Artikel	Farbe	Größe	Klasse	Obermaterial
Sicherheitsschuh OFFICER / ADVISER / OFFICER LADY				
EL-71307	schwarz	40-48	S2	Leder / perforiert Herren
EL-71306	schwarz	40-48	S2	Leder Herren
EL-74304	schwarz	36-42	S2	Leder / perforiert Damen



Einlegesohlen

ESD PRO - Einlegesohle



- ESD-gerecht
- Anatomisch geformtes Fußbett
- Formstabil und dauerhaft flexibel
- Geruchsbindend dank Aktivkohleabsorber
- Hohe Feuchtigkeitsaufnahme und -abgabe
- Unisex und Damenmodell

dpvlink 19195

Artikel	Ausführung	Größe
ESD PRO - Einlegesohle		
EL-204054	ESD PRO	35-52 Unisex
EL-204056	ESD PRO LADY	35-42 Damen





Als einer der führenden Hersteller von Sicherheitsschuhen in Europa legt Atlas großen Wert auf hohe Qualität und innovative Technologien. Hochwertige Materialien wie Leder, Sportline-Textil oder Mesh sowie ein atmungsaktives Funktionsfutter zeichnen Atlas Sicherheitsschuhe aus. Weitere Aspekte sind die alu-tec® Aluminiumkappe sowie das innovative Innoflex® Sohlenkonzept. Die Sicherheitsschuhe sind zudem für orthopädische Einlegesohlen geeignet und bieten einen hervorragenden ESD-Schutz.

Entspricht der ESD-Norm DIN EN 61340-5-1 ⚡



ESD-geprüfte Schuhe
nach EN 61340

Sicherheitsschuhe SB
nach EN ISO 20345

Sicherheitsschuhe S1
nach EN ISO 20345

Sicherheitsschuhe S1P
nach EN ISO 20345

Sicherheitsschuhe S2
nach EN ISO 20345

Sicherheitsschuhe S3
nach EN ISO 20345

Zehenschutzkappe Stahl

Zehenschutzkappe Aluminium

Rutschhemmung SRC
nach EN 13287

Durchtrittschutz Stahl

Durchtrittschutz metallfrei

Auswechselbare Einlegesohle

DGUV Regel 112-191
Geeignet für orthopädische Einlegesohlen nach DGUV-Regel 112-191

BOA® Drehverschlussystem
für müheloses Verschließen des Schuhs

Dämpfende MPU® Komfort-Zwischensohle
für schonendes, ermüdungsfreies Laufen

Feuchtigkeitsregulierend
für einen trockenen Fuß

clima-stream®:
Atmungsaktiver Schuh, passt sich Umgebungstemperatur an

Sicherheitsschuhe

Sicherheitsschuhe Runner



Sicherheitsschuh; Obermaterial 100% Textil gewebt und nahtlos; sehr komfortables und elastisches Light Knit; Stahlkappe; Stahldurchtrittshemmung; aktiv-X Funktionsfutter; 3D-Dämpfungssystem, geeignet für die Einlagenversorgung; ESD-Ausstattung; Laufsohle öl-, säure- und benzinbeständig; antistatisch; EN ISO 20345 S2 / S3



dpvlink 25874

Artikel	Farbe	Größe	Klasse	Form	Verschluss
Sicherheitsschuhe Runner					
AT-83700ESD	schwarz / weiß	36-48	S1P	Halbschuh	Schnürverschluss
AT-85000ESD	blau / rosa	36-48	S1P	Halbschuh	Schnürverschluss
AT-49700ESD	grau / schwarz	36-48	S1P	Halbschuh	Schnürverschluss

Sicherheitsschuh Flash 1000 / 1005 / 1300 / 1305 / 1600 / 1605



Sicherheitsschuh; Mesh-Obermaterial, Spitzenschutz; alu-tec® Aluminiumkappe; integrierte Klima-Zone; aktiv-X Funktionsfutter; MPU® INNOFLEX SYSTEM® Sohle; 3D-Dämpfungssystem für die Einlagenversorgung, ESD-Ausstattung; Laufsohle: öl-, säure- und benzinbeständig, antistatisch; rutschhemmend.



dpvlink 21071

Artikel	Farbe	Größe	Klasse	Form	Verschluss
Sicherheitsschuh Flash 1000 / 1005 / 1300 / 1305 / 1600 / 1605					
AT-1000ESD	blau	36-48	S1	Halbschuh	Schnürverschluss
AT-1000-1ESD	blau	49	S1	Halbschuh	Schnürverschluss
AT-1005ESD	blau	36-48	S1P	Halbschuh	Schnürverschluss
AT-1005-1ESD	blau	49	S1P	Halbschuh	Schnürverschluss

AT-1300ESD	schwarz	36-48	S1	Halbschuh	Schnürverschluss
AT-1300-1ESD	schwarz	49	S1	Halbschuh	Schnürverschluss
AT-1305ESD	schwarz	36-48	S1P	Halbschuh	Schnürverschluss
AT-1305-1ESD	schwarz	49	S1P	Halbschuh	Schnürverschluss
AT-1600ESD	schwarz	36-48	S1	Sandale	Klettverschluss
AT-1600-1ESD	schwarz	49	S1	Sandale	Klettverschluss
AT-1605ESD	schwarz	36-48	S1P	Sandale	Klettverschluss
AT-1605-1ESD	schwarz	49	S1P	Sandale	Klettverschluss

Sicherheitsschuhe Flash 2000 / 2005 / 3200 / 3205 

Sicherheitsschuh; Mesh-Obermaterial, Neon-Reflexstreifen, carbonfaserverstärkter Spitzenschutz; alu-tec® Aluminiumkappe; integrierte Clima-Zone; aktiv-X Funktionsfutter; MPU® INNOFLEX SYSTEM® Sohle; 3D-Dämpfungssystem für die Einlagenversorgung, ESD-Ausstattung; Laufsohle: öl-, säure- und benzinbeständig, antistatisch; Rutschhemmung.



dpwlink 21067



Artikel	Farbe	Größe	Klasse	Verschluss
Sicherheitsschuhe Flash 2000 / 2005 / 3200 / 3205				
AT-2000ESD	schwarz	36-48	S1	Schnürverschluss
AT-2000-1ESD	schwarz	49	S1	Schnürverschluss
AT-2005ESD	schwarz	36-48	S1P	Schnürverschluss
AT-2005-1ESD	schwarz	49	S1P	Schnürverschluss
AT-3200ESD	schwarz	36-48	S1	Boa®
AT-3200-1ESD	schwarz	49	S1	Boa®
AT-3205ESD	schwarz	36-48	S1P	Boa®
AT-3205-1ESD	schwarz	49	S1P	Boa®

Sicherheitsschuh Flash 4000 / 4005 / 4600 / 4605 

Sicherheitsschuh; SPORTLINE-Obermaterial, carbonfaserverstärkter Spitzenschutz; alu-tec® Aluminiumkappe; integrierte Clima-Zone; aktiv-X Funktionsfutter; MPU® INNOFLEX SYSTEM® Sohle; 3D-Dämpfungssystem für die Einlagenversorgung, ESD-Ausstattung; Neon-Reflexstreifen; Laufsohle: öl-, säure- und benzinbeständig, antistatisch; rutschhemmend.



dpwlink 21018



Artikel	Farbe	Größe	Klasse	Form	Verschluss
Sicherheitsschuh Flash 4000 / 4005 / 4600 / 4605					
AT-4000ESD	blau / grün	36-48	S1	Halbschuh	Schnürverschluss
AT-4000-1ESD	blau / grün	49	S1	Halbschuh	Schnürverschluss
AT-4005ESD	blau / grün	36-48	S1P	Halbschuh	Schnürverschluss
AT-4005-1ESD	blau / grün	49	S1P	Halbschuh	Schnürverschluss
AT-4600ESD	blau / grün	36-48	S1	Sandale	Klettverschluss
AT-4600-1ESD	blau / grün	49	S1	Sandale	Klettverschluss
AT-4605ESD	blau / grün	36-48	S1P	Sandale	Klettverschluss
AT-4605-1ESD	blau / grün	49	S1P	Sandale	Klettverschluss

Sicherheitsschuhe Flash 2600 / 2605 XP® 

Sicherheitsschuh; Mesh-Obermaterial, Neon-Reflexstreifen, carbonfaserverstärkter Spitzenschutz; alu-tec® Aluminiumkappe; integrierte Clima-Zone; aktiv-X Funktionsfutter; MPU® INNOFLEX SYSTEM® Sohle; 3D-Dämpfungssystem für die Einlagenversorgung, ESD-Ausstattung; Laufsohle: öl-, säure- und benzinbeständig, antistatisch; rutschhemmend.



dpwlink 21069



Artikel	Farbe	Größe	Klasse
Sicherheitsschuhe Flash 2600 / 2605 XP®			
AT-2600ESD	schwarz / grün	36-48	S1
AT-2600-1ESD.49	schwarz / grün	49	S1
AT-2605ESD	schwarz / grün	36-48	S1P
AT-2605-1ESD.49	schwarz / grün	49	S1P

Sicherheitssandale SL26 2.0 / SL46 2.0 

Sicherheitssandale; SPORTLINE-Obermaterial, carbonfaserverstärkter Spitzenschutz; alu-tec® Aluminiumkappe; clima-stream® Konzept; aktiv-X Funktionsfutter; Klettverschluss; MPU® INNOFLEX SYSTEM Sohle; 3D-Dämpfungssystem, geeignet für die Einlagenversorgung; Laufsohle: öl-, säure- und benzinbeständig, antistatisch; rutschhemmend. EN ISO 20345 S1 SRC



dpwlink 17905



Artikel	Farbe	Größe	Klasse
Sicherheitssandale SL26 2.0 / SL46 2.0			
AT-SL26ESD	schwarz / grün	36-48	S1
AT-SL26-1ESD	schwarz / grün	49	S1
AT-SL46ESD	schwarz / blau	36-48	S1
AT-SL46-1ESD	schwarz / blau	49	S1

Sicherheitsschuh SL20 / SL920 2.0 GREEN



Sicherheitsschuh; perforiertes SPORTLINE-Obermaterial; carbonfaserverstärkter Spitzenschutz; alu-tec® Aluminiumkappe; clima-stream® Konzept; aktiv-X Funktionsfutter; 3D-Dämpfungssystem; geeignet für die Einlagenversorgung, MPU® INNOFLEX SYSTEM® Sohle; Laufsohle: öl-, säure- und benzinbeständig, antistatisch; rutschhemmend. EN ISO 20345 S1 SRC



dpvlink 17903

Artikel	Farbe	Größe	Klasse	Verschluss
Sicherheitsschuh SL20 / SL920 2.0 GREEN				
AT-SL920ESD	schwarz / grün	36-48	S1	Boa® / Schnellverschluss
AT-SL920-1ESD	schwarz / grün	49	S1	Boa® / Schnellverschluss
AT-SL20ESD	schwarz / grün	36-48	S1	Schnürverschluss
AT-SL20-1ESD	schwarz / grün	49	S1	Schnürverschluss

Sicherheitsschuh SL9405 2.0 XP® BOA®



Sicherheitsschuh mit Boa®-Verschlussystem; perforiertes SPORTLINE-Obermaterial; aktiv-X Funktionsfutter; XP® metallfreie Durchtrittshemmung; carbonfaserverstärkter Spitzenschutz; alu-tec® Aluminiumkappe; MPU® INNOFLEX SYSTEM® Sohle; 3D-Dämpfungssystem; geeignet für die Einlagenversorgung; Laufsohle: öl-, säure- und benzinbeständig, antistatisch; rutschhemmend. EN ISO 20345 S1P SRC



dpvlink 21609

Artikel	Farbe	Größe	Klasse
Sicherheitsschuh SL9405 2.0 XP® BOA®			
AT-SL9405ESD	schwarz / blau	36-48	S1P
AT-SL9405-1ESD.49	schwarz / blau	49	S1P

Sicherheitsschuhe SL40 / SL82 2.0 BLUE



Sicherheitsschuh; perforiertes SPORTLINE-Obermaterial; carbonfaserverstärkter Spitzenschutz; alu-tec® Aluminiumkappe; clima-stream® Konzept; aktiv-x Funktionsfutter; MPU® INNOFLEX SYSTEM Sohle; 3D-Dämpfungssystem; geeignet für die Einlagenversorgung, ESD-Ausstattung; Laufsohle: öl-, säure- und benzinbeständig, antistatisch; Rutschhemmung nach EN ISO 20345 S1 SRC



dpvlink 17907

Artikel	Farbe	Größe	Klasse	Form
Sicherheitsschuhe SL40 / SL82 2.0 BLUE				
AT-SL40ESD	schwarz / blau	36-48	S1	Halbschuh
AT-SL40-1ESD	schwarz / blau	49	S1	Halbschuh
AT-SL82ESD	schwarz / blau	36-48	S1	Stiefel

Sicherheitsschuh SL60 / SL80 2.0 BLUE



Sicherheitsschuh; SOFT-Nubukleder; carbonfaserverstärkter MPU-Spitzenschutz; alu-tec® Aluminiumkappe; aktiv-X Funktionsfutter; MPU® INNOFLEX SYSTEM Sohle; 3D-Dämpfungssystem; geeignet für die Einlagenversorgung, ESD-Ausstattung; Laufsohle: öl-, säure- und benzinbeständig, antistatisch; Rutschhemmung nach EN ISO 20345 S2 SRC



dpvlink 19044

Artikel	Farbe	Größe	Klasse	Form
Sicherheitsschuh SL60 / SL80 2.0 BLUE				
AT-SL60ESD	schwarz / blau	36-48	S2	Halbschuh
AT-SL60-1ESD	schwarz / blau	49	S2	Halbschuh
AT-SL80ESD	schwarz / blau	36-48	S2	Stiefel

Sicherheitssandale SL36 2.0 RED



Sicherheitssandale; SPORTLINE-Obermaterial; carbonfaserverstärkter Spitzenschutz; alu-tec® Aluminiumkappe; clima-stream® Konzept; aktiv-X Funktionsfutter; Klettverschluss; MPU® INNOFLEX SYSTEM Sohle; 3D-Dämpfungssystem; geeignet für die Einlagenversorgung, Laufsohle: öl-, säure- und benzinbeständig, antistatisch; Rutschhemmung nach EN ISO 20345 S1 SRC



dpvlink 19199

Artikel	Farbe	Größe	Klasse
Sicherheitssandale SL36 2.0 RED			
AT-SL36ESD	schwarz / rot	36-48	S1
AT-SL36-1ESD	schwarz / rot	49	S1

Sicherheitsschuhe SL30 2.0 /SL32 2.0 RED



Sicherheitsschuh; perforiertes SPORTLINE-Obermaterial; carbonfaserverstärkter Spitzenschutz; alu-tec® Aluminiumkappe; clima-stream® Konzept; aktiv-X Funktionsfutter; MPU® INNOFLEX SYSTEM Sohle; 3D-Dämpfungssystem; geeignet für die Einlagenversorgung; Laufsohle: öl-, säure- und benzinbeständig, antistatisch; Rutschhemmung nach EN ISO 20345 S1 SRC



dpvlink 19201

Artikel	Farbe	Größe	Klasse	Form
Sicherheitsschuhe SL30 2.0 /SL32 2.0 RED				
AT-SL30ESD	schwarz / rot	36-48	S1	Halbschuh
AT-SL30-IESD	schwarz / rot	49	S1	Halbschuh
AT-SL32ESD	schwarz / rot	36-48	S1	Stiefel



Sicherheitssandale GX350 Black



Sicherheitsschuh; SPORTLINE-Obermaterial; clima-stream® Konzept; aktiv-X Funktionsfutter; Klettverschluss; MPU® Light-Sohlentechnologie; 3D-Dämpfungssystem für die Einlagenversorgung; Laufsohle: öl-, säure- und benzinbeständig, antistatisch; rutschhemmend nach EN ISO 20345 S1 SRC



dpvlink 20118

Artikel	Farbe	Größe	Klasse
Sicherheitssandale GX350 Black			
AT-GX350ESD	schwarz / blau	35-43	S1



Sicherheitsclog GX 390 black



Sicherheitsclog; SPORTLINE-Obermaterial; Stahlkappe; clima-stream® Konzept; aktiv-X Funktionsfutter; Komfort-Fußbett; MPU® Light-Sohlentechnologie; Laufsohle: öl-, säure- und benzinbeständig, antistatisch; rutschhemmend, EN ISO 20345 SB SRC



dpvlink 19598

Artikel	Farbe	Größe	Klasse
Sicherheitsclog GX 390 black			
AT-GX390ESD	schwarz / blau	35-43	SB



Sicherheitssneaker GX100/GX160/GX240/GX260



Sicherheitsschuh; Mesh-Obermaterial mit integrierter Clima-Zone, Stahlkappe aktiv-X Funktionsfutter; Schnürverschluss; MPU® Light-Sohlentechnologie; 3D-Dämpfungssystem für die Einlagenversorgung; Laufsohle: öl-, säure- und benzinbeständig, antistatisch; rutschhemmend nach EN ISO 20345 S1 SRC



dpvlink 22605

Artikel	Farbe	Größe	Klasse	Verschluss
Sicherheitssneaker GX100/GX160/GX240/GX260				
AT-GX100ESD	blau / rosa	35-43	S1	Schnürverschluss
AT-GX160ESD	blau / rosa	35-43	S1	Klettverschluss
AT-GX240ESD	schwarz / grau	35-43	S1	Schnürverschluss
AT-GX260ESD	schwarz / grau	35-43	S1	Klettverschluss



Sicherheitsschuhe GX130/GX133



Sicherheitsschuh; SPORTLINE-Obermaterial; Stahl-Zehenschutzkappe, clima-stream® Konzept; aktiv-X Funktionsfutter; Schnürverschluss; MPU® Light-Sohlentechnologie; 3D-Dämpfungssystem für die Einlagenversorgung; Laufsohle: öl-, säure- und benzinbeständig, antistatisch; rutschhemmend nach EN ISO 20345 S1 SRC



dpvlink 20102

Artikel	Farbe	Größe	Klasse
Sicherheitsschuhe GX130/GX133			
AT-GX130ESD	schwarz / blau	35-43	S1
AT-GX133ESD	schwarz / rot	35-43	S1



Sicherheitssandale TX360 S1 ESD



Sicherheitssandale; SPORTLINE-Obermaterial; carbonfaserverstärkter MPU-Spitzen-schutz; clima-stream® Konzept; aktiv-X Funktionsfutter; Klettverschluss; MPU® Innoflex System Sohle; 3D-Dämpfungssystem für die Einlagenversorgung, ESD-Ausstattung; Laufsohle: öl-, säure- und benzinbeständig, antistatisch; Rutschhemmung nach EN ISO 20345 S1 SRC



dpwlink 20109

Artikel	Farbe	Größe	Klasse
Sicherheitssandale TX360 S1 ESD			
AT-TX360ESD	schwarz / blau	36-48	S1
AT-TX360-1ESD	schwarz / blau	49-50	S1

Sicherheitsschuh CF2



Sicherheitsschuh; Obermaterial Mikrofaser, Sicherheitsreflektoren; carbonfaserverstärkter MPU-Spitzen-schutz; Stahlkappe, clima-stream® Konzept; aktiv-X Funktionsfutter; 3D-Dämpfungssystem; geeignet für die Einlagenversorgung, ESD-Ausstattung, MPU® Innoflex System Sohlentechnologie; Laufsohle: öl-, säure- und benzinbeständig, antistatisch; EN ISO 20345 S1 SRC



dpwlink 21073

Artikel	Farbe	Größe	Klasse
Sicherheitsschuh CF2			
AT-CF2ESD	schwarz / blau	36-48	S1
AT-CF2-1ESD	schwarz / blau	49	S1

Sicherheitssneaker A240/A420



Sicherheitssneaker; Obermaterial: SPORTLINE Mikrofaser, teilweise perforiert; Stahlkappe; aktiv-X Funktionsfutter; 3D-Dämpfungssystem, geeignet für die Einlagenversorgung, ESD-Ausstattung, Sneaker-Sohlentechnologie; Sohle öl-, säure- und benzinbeständig, antistatisch; EN ISO 20345 S1



dpwlink 16922

Artikel	Farbe	Größe	Klasse
Sicherheitssneaker A240/A420			
AT-A240ESD	schwarz / grün	36-48	S1
AT-A240-1ESD	schwarz / grün	49	S1
AT-A420ESD	schwarz / blau	36-48	S1
AT-A420-1ESD	schwarz / blau	49	S1

Sicherheitssneaker A100/A515



Sicherheitssneaker; Obermaterial: weiches vollnarbiges Rindleder; Stahlkappe; metallfreie Durchtrittshemmung; aktiv-X Funktionsfutter; 3D-Dämpfungssystem, geeignet für die Einlagenversorgung, ESD-Ausstattung, Sneaker-Sohlentechnologie; Laufsohle, öl-, säure- und benzinbeständig, antistatisch; AT-515ESD zusätzlich mit XP® metallfreie Durchtrittshemmung. EN ISO 20345 S2 / S3



dpwlink 20114

Artikel	Farbe	Größe	Klasse	Form
Sicherheitssneaker A100/A515				
AT-A100ESD	braun	36-48	S2	Sneaker
AT-A515ESD	braun	36-48	S3	Stiefel

Sicherheitssneaker A280 / A585



Sicherheitssneaker; Obermaterial: weiches vollnarbiges Rindsleder; Stahlkappe; metallfreie Durchtrittshemmung; aktiv-X Funktionsfutter; 3D-Dämpfungssystem, geeignet für die Einlagenversorgung, ESD-Ausstattung, Sneaker-Sohlentechnologie; Laufsohle, öl-, säure- und benzinbeständig, antistatisch; AT-585ESD zusätzlich mit XP® metallfreie Durchtrittshemmung. EN ISO 20345 S2 / S3



dpwlink 20112

Artikel	Farbe	Größe	Klasse	Form
Sicherheitssneaker A280 / A585				
AT-A280ESD	schwarz	36-48	S2	Sneaker
AT-A280-1ESD	schwarz	49	S2	Sneaker
AT-A585ESD	schwarz	36-48	S3	Stiefel

Sicherheitsschuh CX 200 Office women



Damen-Sicherheitsschuh; Obermaterial Rindsleder; fußgerechter Damenleisten, Komfortabsatz; Stahlkappe; aktiv-X Funktionsfutter; MPU® Office Sohlentechnologie; 3D-Dämpfungssystem für die Einlagenversorgung; öl-, säure- und benzinbeständig, antistatisch; EN ISO 20345 S2



dpwlink 16921

Artikel	Farbe	Größe	Klasse
Sicherheitsschuh CX 200 Office women			
AT-CX200ESD	schwarz	35-43	S2

Sicherheitsschuh Office



Sicherheitsschuh; weiches vollnarbiges Rindleder; Stahlkappe; aktiv-X Funktionsfutter; Schnürverschluss; MPU® Light-Sohlentechnologie; 3D-Dämpfungssystem für die Einlagenversorgung, ESD-Ausstattung; Laufsohle: öl-, säure- und benzinbeständig, antistatisch; Rutschhemmung nach EN ISO 20345 S2 SRC



dpvlink 20122



Artikel	Farbe	Größe	Klasse	Form
Sicherheitsschuh Office				
AT-CX340ESD	schwarz	39-48	S2	Halbschuh
AT-CX540ESD	schwarz	39-47	S2	Stiefel
AT-CX320ESD	schwarz	39-47	S2	Halbschuh

Sicherheitsschuh CX



Sicherheitsschuh; Obermaterial atmungsaktives Mikrofaser; Stahlkappe; aktiv-X Funktionsfutter, 3D-Dämpfungssystem für die Einlagenversorgung, ESD-Ausstattung, MPU® Sohlentechnologie; Laufsohle: öl-, säure- und benzinbeständig, antistatisch; EN ISO 20345 S1 SRC



dpvlink 21076



Artikel	Farbe	Größe	Klasse	
Sicherheitsschuh CX				
AT-CX50ESD	schwarz	39-48	S1	Herren
AT-CX56ESD	grau	39-48	S1	Herren
AT-CX40ESD	schwarz	35-43	S1	Damen
AT-CX46ESD	grau	35-43	S1	Damen

Einlegesohlen

ESD Klima Komfort Einlegesohle



- passend für alle Atlas Schuhe
- ESD-gerecht

dpvlink 21672



Artikel	Farbe	Größe
ESD Klima Komfort Einlegesohle		
AT-92000	grün	36-48



EPApro® ESD Personenerdungs-Kontrollsystem:

Die innovative EPApro® Komplettlösung für Ihre ESD-geschützten Arbeitsbereiche vereint anwenderfreundliche **Präzisions-Hardware** mit einer **zukunftsweisenden Softwarelösung** zur Messung Ihrer ESD-Sicherheitsausrüstung sowie die komfortable und normgerechte Dokumentation und zentrale Verwaltung der erhobenen Daten. Multifunktionale EPApro® Schnittstellen und Steuerausgänge ermöglichen die einfache Integration in die vorhandene Infrastruktur Ihres Unternehmens.

EPApro® ESD-Personnel-Tester 1000



dpvlink 21010

Das EPApro® 1000 ist ein **kompaktes Messgerät** zur Überprüfung der Personenerdung und entspricht den Anforderungen der DIN EN ISO 61340-5-1, ANSI ESD S20.20 und der DSGVO (Datenschutzgrundverordnung). Programmierbare Schaltausgänge ermöglichen die Verwendung als

Zutrittskontrolle. Ein Privacy Modus bietet die Möglichkeit der Protokollierung und Anzeige der Messung ohne Namen. Die Messungen werden normgerecht auf dem EPApro® 1000 Gerät protokolliert und DSGVO-konform gespeichert. Messdaten können über Netzwerk abgerufen oder bei Stand-Alone-Funktion lokal am Gerät gepflegt werden.

EPApro® Control Server



dpvlink 21904

Die EPApro® Control Server **Software** ermöglicht standortübergreifend die zentrale Verarbeitung von Mess-, Geräte- und Mitarbeiterdaten, die von den ESD-Personnel-Testern erhoben und über das vorhandene Firmennetzwerk an den EPApro® Control Server über mittelt werden. Alle Daten werden DSGVO-konform zentral in einer Datenbank direkt auf Ihrem Firmenserver gespeichert. Die EPApro® 1000 Geräte können bequem zentral über den EPApro® Control Server konfiguriert werden. Änderungen der Einstellung an den Geräten werden automatisch mit dem Server synchronisiert.

Mehr erfahren

Alles Wissenswerte zum EPApro® Programm finden Sie im **Katalog** im Kapitel „Messen und Prüfen“ oder **online auf unserer Website**.

uvex

Nichts geht über die Sicherheit von Menschen bei ihrer täglichen Arbeit! Deshalb entwickelt uvex Produkte auf Basis wegweisender Technologien stetig weiter. Das Ziel: Schutz, Tragekomfort und Entlastung in jedem Produkt bestmöglich zu vereinen.

Entspricht der ESD-Norm DIN EN 61340-5-1



clima zone uvex climazone ist das innovative Klimamangement von Kopf bis Fuß. Die Kombination der uvex Kompetenz bei Forschung, Produktentwicklung und Einsatz von intelligenten Material- und Verarbeitungstechnologien führt zu einem einzigartigen klimaoptimierten Produktsystem, zum Beispiel klimaoptimierten Sicherheitsschuhen.

Heiße oder kalte Füße, Unwohlsein durch starkes Schwitzen – insbesondere im Sicherheitsschuh ist perfekte Klimaregulierung gefragt:

- Gefühlter Komfort mit uvex climazone
- Regulierung des individuellen Körperklimas
- Arbeiten mit bleibendem Wohlgefühl
- Länger anhaltende Leistungsfähigkeit
- Optimaler Tragekomfort in jeder Situation

Das uvex Klimakomfortfußbett bietet vollflächige Dämpfung des Fußes und Komfort in exponierten Belastungszonen. Es ist hochatmungsaktiv und besteht aus feuchtigkeitsabsorbierenden Materialien. Die Dämpfungszonen unterstützen den natürlichen Bewegungsablauf. Das Obermaterial ist hautverträglich und angenehm.



Das uvex xenova® System ist ein leistungsfähiges, komplett metallfreies Sicherheitssystem zum Schutz des Fußes in einem Sicherheitsschuh. Die uvex xenova® Zehenschutzkappe sitzt perfekt und ohne Druckstellen. Das garantiert besonderen Tragekomfort bei Arbeiten auf den Knien und beim Anstoßen.



ESD-geprüfte Schuhe
nach EN 61340



Berufsschuhe O1
nach EN ISO 20347



Sicherheitsschuhe S1
nach EN ISO 20345



Sicherheitsschuhe S1P
nach EN ISO 20345



Sicherheitsschuhe S2
nach EN ISO 20345



Sicherheitsschuhe S3
nach EN ISO 20345



Zehenschutzkappe Stahl



Zehenschutzkappe metallfrei



Rutschhemmung SRC
nach EN 13287



Durchtrittschutz Stahl



Durchtrittschutz metallfrei



Sehr leichter Schuh



Überkappe
Zehenkappenverschleißschutz



Auswechselbare Einlegesohle



DGVV Regel 112-191
Geeignet für orthopädische Einlegesohlen
nach DGVV-Regel 112-191



BOA® Drehverschlussystem
für müheloses Verschließen des Schuhs



Komplett metallfreie xenova® Zehenschutzkappe

Berufs- und Sicherheitsschuhe

Sicherheitsschuh uvex 1 G2 Planet **NEU uvex**

Leichter Sicherheitsschuh aus zu 25% recycelten Materialien; für Chromallergiker geeignet; Sohlenmaterial frei von Silikon; elastische Senkel; metallfreier Durchtrittschutz und Zehenschutzkappe; TPU-Überkappe; geeignet für DGUV-Einlagenverordnung; TPU-Laufsohle; öl- und benzinbeständig; sehr rutschhemmend. EN ISO 20345:2011 S1P SRC



dpvlink 25845

Artikel	Farbe	Größe	Klasse	Obermaterial
Sicherheitsschuh uvex 1 G2 Planet				
UX-68232	weiß / grün	35-52	S1P	Textil
UX-68242	schwarz / grün	35-52	S1P	Textil



Sicherheitsschuh uvex 1 G2 **NEU uvex**

Leichter Sicherheitsschuh; für Chromallergiker geeignet; Sohlenmaterial frei von Silikon; elastische Senkel; metallfreie Zehenschutzkappe; geeignet für DGUV-Einlagenverordnung; PU-Laufsohle; öl- und benzinbeständig; sehr rutschhemmend. EN ISO 20345:2011 S1 SRC



dpvlink 25848

Artikel	Farbe	Größe	Klasse	Form
Sicherheitsschuh uvex 1 G2				
UX-68298	schwarz / blau	35-52	S1	Halbschuh
UX-68318	schwarz / blau	35-52	S1	Stiefel



Sicherheitsschuh uvex 1 G2



Leichter Sicherheitsschuh; für Chromallergiker geeignet; Sohlenmaterial frei von Silikon; elastische Senkel; metallfreier Durchtrittschutz und Zehenschutzkappe; TPU-Überkappe; Damenleisten von Größe 35-40; öl- und benzinbeständig; rutschhemmend. EN ISO 20345:2011 S1P SRC



dpvlink 26115

Artikel	Farbe	Größe	Klasse	Obermaterial
Sicherheitsschuh uvex 1 G2				
UX-68342	schwarz / grau	35-52	S1P	Textil



Sicherheitssandale uvex 1 G2



Sicherheitssandale; Obermaterial Mikrovelours; gelocht; mit Klettverschluss; breite xenova® Kunststoffkappe; geeignet für DGUV-Einlagenverordnung; TPU-Laufsohle; sehr rutschhemmend.

UX-68428 und UX-68488: EN ISO 20345:2011 S1 SRC
UX-68362: EN ISO 20345:2011 S1P SRC



dpvlink 24241

Artikel	Farbe	Größe	Klasse	Form
Sicherheitssandale uvex 1 G2				
UX-68428	schwarz / gelb	35-52	S1	Sandale
UX-68488	schwarz / orange	35-52	S1	Sandale
UX-68362	schwarz / rot	35-52	S1P	Sandale



Sicherheitsschuh uvex 1 G2



Sicherheitsschuh mit Schnellverschluss; Obermaterial Mikrovelours (gelocht); Distance Mesh-Innenfutter; breite xenova® Kunststoffkappe; geeignet für DGUV-Einlagenverordnung; TPU-Laufsohle; sehr rutschhemmend.

UX-68467 und UX-68438: EN ISO 20345:2011 S1 SRC
UX-68372: EN ISO 20345:2011 S1P SRC



dpvlink 24866

Artikel	Farbe	Größe	Klasse
Sicherheitsschuh uvex 1 G2			
UX-68372	schwarz / rot	35-52	S1P
UX-68438	schwarz / gelb	35-52	S1
UX-68468	schwarz / orange	35-52	S1



Sicherheitsschuh uvex 1



Sicherheitsschuh; Obermaterial Mikrovelours, gelocht; xenova® Kunststoffkappe; geeignet für DGUV-Einlagenverordnung; PU/PU-Laufsohle; rutschhemmend. EN ISO 20345:2011 S1 SRC



dpvlink 24233

Artikel	Farbe	Größe	Klasse	Verschluss	Form
Sicherheitsschuh uvex 1					
UX-85428	schwarz / lime	35-52	S1	Klettverschluss	Sandale
UX-85438	schwarz / lime	35-52	S1	Schnellverschluss	Halbschuh
UX-65658	schwarz / lime	35-52	S1	Boa®	Halbschuh



Sicherheitsschuh uvex 1 ladies



Sicherheitsschuh; Obermaterial Mikrovelours; gelocht; breite xenova® Kunststoffkappe; geeignet für DGUV-Einlagenverordnung; PU/PU-Laufsohle; sehr rutschhemmend. EN ISO 20345:2011 S1 SRC



dpvlink 24290

Artikel	Farbe	Größe	Klasse	Verschluss	Form
Sicherheitsschuh uvex 1 ladies					
UX-85618	grau / pink	35-43	S1	Schnellverschluss	Halbschuh
UX-85608	grau / pink	35-43	S1	Klettverschluss	Sandale

Berufsschuh uvex 1 Sport nc



Berufsschuh; Obermaterial Textil; geeignet für DGUV-Einlagenverordnung; PU/PU-Laufsohle; öl- und benzinbeständig; rutschhemmend. EN ISO 20347:2012 O1 SRC FO



dpvlink 24238

Artikel	Farbe	Größe	Klasse	Obermaterial	Form
Berufsschuh uvex 1 Sport nc					
UX-65938	schwarz / grau	35-52	O1	Textil	Halbschuh
UX-65958	schwarz / weiß	35-52	O1	Textil	Halbschuh

Sicherheitsschuh uvex 1 Sport



Sicherheitsschuh; Obermaterial Textil; xenova® Kunststoffkappe; metallfreier Durchtrittschutz; geeignet für DGUV-Einlagenverordnung; PU/PU-Laufsohle; rutschhemmend. EN ISO 20345:2011 S1P SRC



dpvlink 24227

Artikel	Farbe	Größe	Klasse	Obermaterial	Form
Sicherheitsschuh uvex 1 Sport					
UX-65902	schwarz	35-52	S1P	Textil	Halbschuh

Sicherheitsschuh uvex 1 Sport



Sicherheitsschuh; Obermaterial Textil; xenova® Kunststoffkappe; geeignet für DGUV-Einlagenverordnung; PU/PU-Laufsohle; rutschhemmend. UX-65988: EN ISO 20345:2011 S1 SRC
UX-65972 und UX-65992: EN ISO 20345:2011 S1P SRC



dpvlink 24229

Artikel	Farbe	Größe	Klasse	Obermaterial	Form
Sicherheitsschuh uvex 1 Sport					
UX-65972	pink	35-43	S1P	Textil	Halbschuh
UX-65992	blau	35-52	S1P	Textil	Halbschuh
UX-65988	schwarz	35-52	S1	Textil	Halbschuh

Sicherheitsschuh uvex 2 xenova blau



Sicherheitsschuh; Obermaterial Mikrovelours, gelocht; reflektierende Applikation; breite xenova® Kunststoffkappe; geeignet für DGUV-Einlagenverordnung; PU/PU-Laufsohle; rutschhemmend. EN ISO 20345:2011 S1 SRC



dpvlink 24264

Artikel	Farbe	Größe	Klasse	Verschluss	Form
Sicherheitsschuh uvex 2 xenova blau					
UX-95548	schwarz / blau	38-52	S1	Schnürverschluss	Halbschuh
UX-95538	schwarz / blau	38-52	S1	Klettverschluss	Sandale

Sicherheitsschuh uvex 2 xenova grün 

Sicherheitsschuh; Obermaterial Mikrovelours, gelocht; reflektierende Applikation; breite xenova® Kunststoffkappe; geeignet für DGUV-Einlagenverordnung; PU/PU-Laufsohle; rutschhemmend. EN ISO 20345:2011 S1 SRC



dpvlink 24267 

Artikel	Farbe	Größe	Klasse	Verschluss	Form
Sicherheitsschuh uvex 2 xenova grün					
UX-95598	schwarz / grün	38-52	S1	Klettverschluss	Sandale
UX-95608	schwarz / grün	38-52	S1	Schnürverschluss	Halbschuh

Sicherheitsschuh uvex 2 trend schwarz/blau 

Sicherheitsschuh; Obermaterial Mikrovelours; Stahlkappe; geeignet für DGUV-Einlagenverordnung; PU/PU-Laufsohle; sehr rutschhemmend. UX-69378: EN ISO 20345:2011 S1 SRC UX-69362: EN ISO 20345:2011 S1P SRC



dpvlink 24280 

Artikel	Farbe	Größe	Klasse	Verschluss	Form
Sicherheitsschuh uvex 2 trend schwarz/blau					
UX-69362	schwarz / blau	38-52	S1P	Klettverschluss	Sandale
UX-69378	schwarz / blau	38-52	S1	Schnürverschluss	Halbschuh

Sicherheitsschuh uvex 2 trend schwarz/rot 

Sicherheitsschuh; Obermaterial Mikrovelours; Stahlkappe; geeignet für DGUV-Einlagenverordnung; PU/PU-Laufsohle; sehr rutschhemmend. UX-69078: EN ISO 20345:2011 S1 SRC UX-69062: EN ISO 20345:2011 S1P SRC



dpvlink 24281 

Artikel	Farbe	Größe	Klasse	Verschluss	Form
Sicherheitsschuh uvex 2 trend schwarz/rot					
UX-69078	schwarz / rot	38-52	S1	Schnürverschluss	Halbschuh
UX-69062	schwarz / rot	38-52	S1P	Klettverschluss	Sandale

Sicherheitsschuh uvex 2 trend schwarz/grau 

Sicherheitsschuh; Obermaterial Mikrovelours; Stahlkappe; geeignet für DGUV-Einlagenverordnung; PU/PU-Laufsohle; sehr rutschhemmend. UX-69478: EN ISO 20345:2011 S1 SRC UX-69462: EN ISO 20345:2011 S1P SRC



dpvlink 24282 

Artikel	Farbe	Größe	Klasse	Verschluss	Form
Sicherheitsschuh uvex 2 trend schwarz/grau					
UX-69462	schwarz / grau	38-52	S1P	Klettverschluss	Sandale
UX-69478	schwarz / grau	38-52	S1	Schnürverschluss	Halbschuh

Sicherheitsschuh uvex 1 Business 

Sicherheitsschuh; Obermaterial Mikrovelours; Stahlkappe; geeignet für DGUV-Einlagenverordnung; PU-Laufsohle; öl- und benzinbeständig; sehr rutschhemmend. EN ISO 20345:2011 S2 SRC



dpvlink 24244 

Artikel	Farbe	Größe	Klasse	Obermaterial	Form
Sicherheitsschuh uvex 1 Business					
UX-84698	grau	39-52	S2	Mikrovelours	Halbschuh

Sicherheitsschuh / Sicherheitsstiefel uvex 1 Business blau 

Moderner Sicherheitsschuh; Obermaterial Mikrovelours; Stahlkappe; metallfreier Durchtrittschutz; geeignet für DGUV-Einlagenverordnung; PU-Laufsohle; öl- und benzinbeständig; sehr rutschhemmend. EN ISO 20345:2011 S3 SRC



dpvlink 24246 

Artikel	Farbe	Größe	Klasse	Verschluss	Form
Sicherheitsschuh / Sicherheitsstiefel uvex 1 Business blau					
UX-84282	blau	39-52	S3	Schnürverschluss	Halbschuh
UX-84272	blau	39-52	S3	Schnürverschluss	Stiefel

Einlegesohlen

Einlegesohle ESD 1 Sport



Für uvex 1 Sport Modelle

- Vollflächige Dämpfung des Fußes
- Hochatmungsaktiv
- Feuchtigkeitsabsorbierend
- Schnell trocknend
- Antistatisch

dpvlink 24254

Artikel	Ausführung	Größe
UX-95798	Einlegesohle ESD 1 Sport	35-52



Einlegesohle ESD 1 G2



Für uvex 1 G2 Modelle

- Vollflächige Dämpfung des Fußes
- Hochatmungsaktiv
- Feuchtigkeitsabsorbierend
- Schnell trocknend
- Antistatisch
- Handwäsche bis 30°C

dpvlink 24250

Artikel	Ausführung	Größe
UX-94908	Einlegesohle ESD 1 G2	35-52



Einlegesohle ESD 1



Für uvex 1 und uvex 2 xenova Modelle

- Vollflächige Dämpfung des Fußes
- Hochatmungsaktiv
- Feuchtigkeitsabsorbierend
- Schnell trocknend
- Perforation für mehr Atmungsaktivität
- Antistatisch

dpvlink 24253

Artikel	Ausführung	Größe
UX-95348	Einlegesohle ESD 1	35-52



Einlegesohle ESD 2 trend



Für uvex 2 trend Modelle

- Vollflächige Dämpfung des Fußes
- Hochatmungsaktiv
- Feuchtigkeitsabsorbierend
- Schnell trocknend
- Antistatisch

dpvlink 24335

Artikel	Ausführung	Größe
UX-95188	Einlegesohle ESD 2 trend	38-52



Einlegesohle ESD 1 Business



Für uvex 1 Business Modelle

- Vollflächige Dämpfung des Fußes
- Hochatmungsaktiv
- Feuchtigkeitsabsorbierend
- Antistatisch

dpvlink 24252

Artikel	Ausführung	Größe
UX-95158	Einlegesohle ESD 1 Business	39-52



PUMA SAFETY Produkte werden von ISM, einem seit 1930 familiengeführten Unternehmen aus Lippstadt, entwickelt, produziert und vertrieben. Als eine der führenden Sportmarken der Welt steht PUMA mit den schnellsten Sportlern der Welt auf dem Platz. Darum basiert die Marke PUMA auf Werten, die aus Sportlern Spitzenathleten macht. Wir teilen diese Werte und entwickeln seit 2002 zusammen mit PUMA sportive High-Performance Sicherheitsschuhe unter dem Namen PUMA SAFETY.

Entspricht der ESD-Norm DIN EN 61340-5-1



ESD-geprüfte Schuhe
nach EN 61340



Veganer Schuh



Sicherheitsschuhe S1P
nach EN ISO 20345



DGUV Regel 112-191

Geeignet für orthopädische Einlegesohlen nach DGUV-Regel 112-191



Durchtrittschutz metallfrei



FAP®

Flexible Anti-Penetration: durchtrittssichere, nichtmetallische Zwischensohle



100% metallfreier Schuh



SAFETY KNIT®

Hochflexibles Textilgewebe, mit sockenähnlicher Passform



Sehr leichter Schuh



FUSE.TEC®

Schuhe mit nahtlos aufgeschweißten Verstärkungselementen

Sicherheitsschuhe

Sicherheitsschuh Xcity Grey Low



Sicherheitsschuh; SAFETY KNIT Obermaterial; Kompositkappe; flexibler FAP® Durchtrittschutz; Mikrofaser-Funktionsfutter; Gummisohle; metallfrei; Laufsohle öl-, säure- und benzinbeständig; antistatisch; EN ISO 20345 HRO S1P



S1P



dpvlink 26530

Artikel	Farbe	Größe	Klasse
PU-643860	grau / blau	39-48	S1P



Sicherheitsschuh Pace 2.0 Yellow Low **NEU**  

Sicherheitsschuh; Leder Obermaterial mit atmungsaktiven Textileinsätzen; reflektierende Elemente; Kompositkappe; flexibler FAP® Durchtrittschutz; Mikrofaser-Funktionsfutter; metallfrei; Gummisohle; Laufsohle öl-, säure- und benzinbeständig; antistatisch; EN ISO 20345 HRO S1P



dpvlink 26523

Artikel	Farbe	Größe	Klasse
PU-643800	Sicherheitsschuh Pace 2.0 Yellow Low grau / gelb	39-48	S1P



Sicherheitsschuhe Elevate Knit Green / Black Low **NEU**  

Sicherheitsschuh; SAFETY KNIT® Obermaterial; Kompositkappe; flexibler FAP® Durchtrittschutz; Mikrofaser-Funktionsfutter; metallfrei; TPU-Vorderkappen- und Fersenschutz; Laufsohle öl-, säure- und benzinbeständig; antistatisch; EN ISO 20345 HRO S1P



dpvlink 26520

Artikel	Farbe	Größe	Klasse
PU-643160	Sicherheitsschuhe Elevate Knit Green / Black Low schwarz / grau	39-47	S1P
PU-643170	blau / grün	39-47	S1P



Sicherheitsschuhe Fuse Motion 2.0 Red / Green Low **NEU**  

Sicherheitsschuh; Mesh Obermaterial; FUSE.TEC (nahtlos aufgeschweißte Verstärkungselemente); Kompositkappe; flexibler FAP® Durchtrittschutz; Mikrofaser-Funktionsfutter; metallfrei; Gummisohle; Laufsohle öl-, säure- und benzinbeständig; antistatisch; EN ISO 20345 HRO S1P



dpvlink 26525

Artikel	Farbe	Größe	Klasse
PU-643890	Sicherheitsschuhe Fuse Motion 2.0 Red / Green Low schwarz / rot	39-48	S1P
PU-643880	schwarz / grün	39-48	S1P



Sicherheitsschuh Velocity 2.0 Blue Low **NEU**  

Sicherheitsschuh; Obermaterial aus widerstandsfähiger Mikrofaser mit TPU-Verstärkung; Kompositkappe; flexibler FAP® Durchtrittschutz; Mikrofaser-Funktionsfutter; Gummisohle; metallfrei; Laufsohle öl-, säure- und benzinbeständig; antistatisch; EN ISO 20345 HRO S1P



dpvlink 26528

Artikel	Farbe	Größe	Klasse
PU-643850	Sicherheitsschuh Velocity 2.0 Blue Low blau	36-48	S1P



Sicherheitsschuh Fuse TC Green Low **NEU**  

Sicherheitsschuh; Obermaterial aus Mikrofaser mit atmungsaktivem Mesh; FUSE.TEC (nahtlos aufgeschweißte Verstärkungselemente); Kompositkappe; flexibler FAP® Durchtrittschutz; Mikrofaser-Funktionsfutter; PU/PU Sohle; metallfrei; Laufsohle öl-, säure- und benzinbeständig; antistatisch; EN ISO 20345 S1P



dpvlink 26532

Artikel	Farbe	Größe	Klasse
PU-644210	Sicherheitsschuh Fuse TC Green Low schwarz / grün	40-49	S1P



Einlegesohlen

Einlegesohle EVERCUSHION® **NEU**  



- Extrem hohe Atmungsaktivität
- Passt sich dem Fuß perfekt an
- Sehr gute Stoßdämpfung
- Antibakterielle Textilerfläche

dpvlink 26594

Artikel	Ausführung	Größe
PU-204500	Einlegesohle EVERCUSHION®	36-47





ALBATROS® ist eine der führenden deutschen Marken für Performance-Sicherheitschuhe. Alle ALBATROS® Produkte werden von einem internationalen Expertenteam in Deutschland entworfen und entwickelt. Seit mehr als 40 Jahren verbessert ALBATROS® kontinuierlich und nachhaltig Qualität, Komfort, Funktionalität und Design seiner Produkte - um Profis bestmöglich bei der Arbeit zu unterstützen.

Entspricht der ESD-Norm DIN EN 61340-5-1



ESD-geprüfte Schuhe
nach EN 61340



Berufsschuhe 01
nach EN ISO 20347



Sicherheitsschuhe S1P
nach EN ISO 20345



Durchtrittschutz metallfrei



100% metallfreier Schuh



Sehr leichter Schuh



Veganer Schuh



DGVV Regel 112-191

Geeignet für orthopädische Einlegesohlen
nach DGVV-Regel 112-191



FAP®

Flexible Anti-Penetration: durchtrittssichere,
nichtmetallische Zwischensohle



SAFETY KNIT®

Hochflexibles Textilgewebe, mit sockenähnlicher
Passform



IMPULSE.FOAM®

AntiFatigue Sohlentechnologie für maximale
Dämpfung, hervorragende Stabilität und
langanhaltenden Komfort

Sicherheitsschuhe

Sicherheitsschuh AER55 Impulse Black Blue Low



Besonders leichter Sicherheitsschuh; SAFETY KNIT® Obermaterial mit FITFRAME® (nahtlos aufgebrachte Verstärkungselemente); Kompositkappe; TPU-Vorderkappen- und Fersenschutz; flexibler FAP® Durchtrittschutz; atmungsaktives Funktionsfutter; DUAL.FOAM® Zwischensohle; metallfrei; Laufsohle öl-, säure- und benzinbeständig; antistatisch; EN ISO 20345 S1P



dpvlink 26537

Artikel	Farbe	Größe	Klasse
AL-647500	Sicherheitsschuh AER55 Impulse Black Blue Low schwarz / blau	36-47	S1P



Berufsschuhe AER55 ST Blue / Black Low



Berufsschuh; SAFETY KNIT® Obermaterial mit FITFRAME® (nahtlos aufgebrachte Verstärkungselemente); Schaft- und Laschenpolsterung; TPU-Vorderkappen- und Fersenschutz; atmungsaktives Funktionsfutter; Gummisohle; metallfrei; Laufsohle öl-, säure- und benzinbeständig; antistatisch; EN ISO 20345 01 HRO SRA



dpvlink 26546

Artikel	Farbe	Größe	Klasse	Form	Verschluss
AL-654950	blau	36-47	01	Halbschuh	Schnürverschluss
AL-654900	schwarz	36-47	01	Halbschuh	Schnürverschluss



Sicherheitsschuh AER58 Blue Low



Sicherheitsschuh; Textilgewebe Obermaterial mit Mikrofaser und TPU-Verstärkung; Kompositkappe; flexibler FAP® Durchtrittschutz; Mikrofaser-Funktionsfutter; Gummisohle; metallfrei; Laufsohle öl-, säure- und benzinbeständig; antistatisch; EN ISO 20345 HRO S1P



dpvlink 26544

Artikel	Farbe	Größe	Klasse	Form	Verschluss
AL-647660	blau / grau	39-48	S1P	Halbschuh	Schnürverschluss



Sicherheitsschuh BREEZE Impulse Low



Besonders leichter Sicherheitsschuh; Obermaterial aus Mesh; Kompositkappe; TPU-Vorderkappen- und Fersenschutz; flexibler FAP® Durchtrittschutz; atmungsaktives Funktionsfutter; DUAL.FOAM® Zwischensohle; metallfrei; Laufsohle öl-, säure- und benzinbeständig; antistatisch; EN ISO 20345 S1P



dpvlink 26539

Artikel	Farbe	Größe	Klasse	Form	Verschluss
AL-647520	schwarz / blau	36-47	S1P	Halbschuh	Schnellverschluss



Sicherheitsschuhe Lift Grey / Blue Impulse Low NEU  

Besonders leichter Sicherheitsschuh; Textilgewebe Obermaterial mit FITFRAME® (nahtlos aufgebrachte Verstärkungselemente); Kompositkappe; TPU-Vorderkappen- und Fersenschutz; flexibler FAP® Durchtrittschutz; atmungsaktives Funktionsfutter; DU-AL.FOAM Zwischensohle; metallfrei; Laufsohle öl-, säure- und benzinbeständig; antistatisch; EN ISO 20345 S1P



dpvlink 26541 

Artikel	Farbe	Größe	Klasse	Form	Verschluss
AL-646610	blau / schwarz	39-47	S1P	Halbschuh	Schnürverschluss
AL-646700	grau / blau	38-47	S1P	Halbschuh	Schnürverschluss

Sicherheitsschuh Splendid Green GH Low NEU  

Besonders leichter Sicherheitsschuh; Safety Knit Obermaterial; Fiberglaskappe; flexibler FAP® Durchtrittschutz; atmungsaktives Funktionsfutter; ; metallfrei; Laufsohle öl-, säure- und benzinbeständig; antistatisch; EN ISO 20345 S1P HRO



dpvlink 26608 

Artikel	Farbe	Größe	Klasse	Form	Verschluss
AI-646300	schwarz / grün	36-47	S1P	Halbschuh	Schnürverschluss

Einlegesohlen

Einlegesohle COMFIT®AIR NEU  



- Schockabsorbierende Erhöhung im Fersen- und Ballenbereich
- Längswölbeunterstützung
- Rutschfeste Textiloberfläche
- Antibakterielle Textiloberfläche

dpvlink 26596 

Artikel	Ausführung	Größe
AL-204750	Einlegesohle COMFIT®AIR	36-47

Einfach und schnell Ihren Schuh finden!

- Finden Sie mit unserem **Schuhfilter** schnell den passenden Schuh in unserem **Webshop**
- **Einfache Suche** im kompletten Sortiment der Berufs- und Sicherheitsschuhe
- **Viele Filterkriterien** zur optimalen Auswahl



Nutzen Sie online unseren Schuhfilter - mit wenigen Klicks zum passenden Schuh!

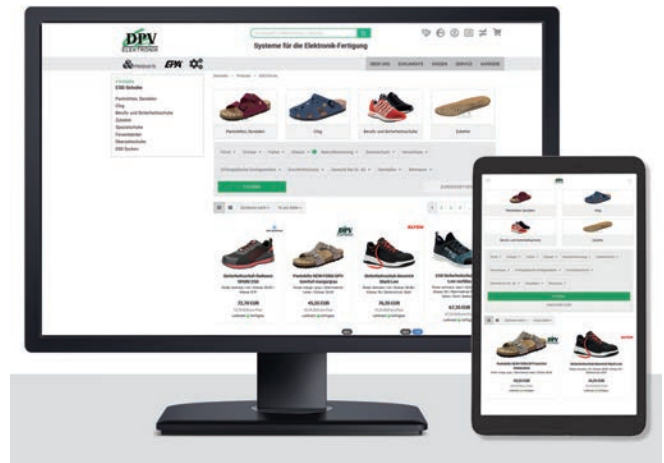

Filtern Sie unser Schuhsortiment entsprechend Ihren Anforderungen:



- Hersteller
- Schuhgröße
- Farbe
- Schuhform
- Berufs-/Sicherheitsklasse
- Rutschhemmung
- Durchtrittschutz
- Eignung für orthopädische Einlegesohlen

Informationen zu den Anforderungen finden Sie direkt im Filter.

Jetzt filtern und den passenden Schuh finden...

Zuverlässig geprüft!

Mit dem EPApro® ESD-Personnel-Tester 1000 lassen sich Ihre Sicherheitsschuhe zuverlässig, einfach und in weniger als 2 Sekunden vor dem Betreten in die ESD-Schutzzone testen.

Weitere Informationen zum EPApro® 1000 finden Sie im **Katalog unter "Messen und Prüfen"** oder **online mit dem dpvlink 21010**





LEMAITRE

meisterhafte Sicherheitsschuhe

Bei **Lemaitre** werden außergewöhnliche Sohlenkonstruktionen, Designs und Passformen konzipiert und über 30 Jahre Erfahrung in jeden Schuh gesteckt. Vielfältigkeit, Individualität und kompromisslose Technik sind ein Muss. LEMAITRE-Patente tragen zu unterschiedlichsten Problemlösungen bei und halten Produktinnovationen bereit, die als spektakulär und zukunftsweisend gelten. Kompetenz und Erfahrung liefern ein nach EN-Normen gültiges Komplettprogramm an Sicherheitsschuhen für qualitative „Fuß-Arbeit“.

Mit LEMAITRE-Sicherheitsschuhen werden die Grenzen zwischen Arbeit und Freizeit fließend.



Ihr LOGO

Sie möchten die Firmenzugehörigkeit Ihrer Mitarbeiter unterstreichen? Lassen Sie die Modelle RILEY LOW S3 ESD und Bolt S3 ESD zusätzlich mit Ihrem **Firmenlogo** bestücken und das schon ab 1 Paar! Sprechen Sie uns einfach an!

BOLT S3 ESD Logo

Seine schwarze Mikrofaser und die ansprechende Schlaufenschnürung lassen diesen Halbschuh Bolt S3 ESD erst auf den zweiten Blick als Sicherheitsausrüstung erkennen.

RILEY LOW S3 ESD Logo

Der Sicherheitshalbschuh Riley Low S3 ESD aus schwarzer Mikrofaser ist ein reiner Schlaufenschnürschuh mit einem zusätzlichen Gummizug. So kann er beim Weglassen der obersten Schlaufe als bequemer Slipper genutzt werden.



ESD-geprüfte Schuhe
nach EN 61340



Sicherheitsschuhe S1P
nach EN ISO 20345



Sicherheitsschuhe S3
nach EN ISO 20345



Zehenschutzkappe Stahl



Zehenschutzkappe Aluminium



Rutschhemmung SRC
nach EN 13287



Durchtrittschutz metallfrei



Auswechselbare Einlegesohle



DGUV Regel 112-191

Geeignet für orthopädische Einlegesohlen nach DGUV-Regel 112-191

Sicherheitsschuhe

Sicherheitsschuh Riley Light

LEMAITRE

Sicherheitsschuh; Obermaterial Mikrofaser, Schnürverschluss; Aluminium-Zehenschutzkappe; metallfreier Durchtrittschutz; Mesh-Futter; PU-Laufsohle; geeignet für Einlagenversorgung DGUV 112-191; öl-, säure- und benzinbeständig; rutschhemmend; antistatisch. EN ISO 20345:2011 S1P SRC



dpvlink 25081



Artikel	Farbe	Größe	Klasse	Verschluss
Sicherheitsschuh Riley Light				
LE-8058	schwarz / rot	35-49	S1P	Schnürverschluss

Sicherheitsschuh Riley Low / Riley Fresh / Riley High

LEMAITRE

Sicherheitsschuh; Obermaterial Mikrofaser nahtfrei, reflektierende Applikationen; Aluminium-Zehenschutzkappe; metallfreier Durchtrittschutz; Mesh-Futter; PU-Laufsohle; geeignet für Einlagenversorgung DGUV 112-191; öl-, säure- und benzinbeständig; rutschhemmend; antistatisch EN ISO 20345:2011



dpvlink 23536



Artikel	Farbe	Größe	Klasse	Form	Verschluss
Sicherheitsschuh Riley Low / Riley Fresh / Riley High					
LE-8061	schwarz / rot	36-49	S3	Halbschuh	Schnürverschluss
LE-8060	schwarz / rot	36-49	S1P	Sandale	Klettverschluss
LE-8062	schwarz / rot	36-49	S3	Stiefel	Schnürverschluss

Sicherheitsschuh Lennon

LEMAITRE

Sicherheitsschuh; Obermaterial atmungsaktives Textil; Aluminium-Zehenschutzkappe; metallfreier Durchtrittschutz; textiles 3D-Mesh-Futter; PU-Laufsohle; geeignet für Einlagenversorgung DGUV 112-191; öl-, säure- und benzinbeständig; rutschhemmend; antistatisch. EN ISO 20345:2011 S1P SRC



dpvlink 25083



Artikel	Farbe	Größe	Klasse	Verschluss
Sicherheitsschuh Lennon				
LE-8082	schwarz	35-49	S1P	Schnürverschluss

Sicherheitsschuh Paul / Harrison / Ringo

Sicherheitsschuh; Obermaterial Mikrofaser/PU TEK®; Aluminium-Zehenschutzkappe; metallfreier Durchtrittschutz; atmungsaktives 3D-Mesh-Futter; Stoßschutz an der Schuhspitze; PU-Laufsohle; öl-, säure- und benzinbeständig; rutschhemmend; antistatisch. EN ISO 20345:2011 S3 SRC



dpvlink 24800

Artikel	Farbe	Größe	Klasse	Verschluss	Obermaterial
Sicherheitsschuh Paul / Harrison / Ringo					
LE-8075	schwarz / blau	35-49	S3	Schnürverschluss	Mikrofaser
LE-8078	schwarz / gelb	35-49	S3	UTURN®	Mikrofaser
LE-8076	schwarz / grün	35-49	S3	Schnürverschluss	Putek®



Sicherheitsschuh Bolt

Sicherheitsschuh; Obermaterial Mikrofaser; Stahl-Zehenschutzkappe; metallfreier Durchtrittschutz; abriebfestes Innenfutter; PU-Laufsohle; geeignet für Einlagenversorgung DGVU 112-191 (BGR 191) öl-, säure- und benzinbeständig; rutschhemmend; antistatisch. EN ISO 20345:2011 S3 SRC



dpvlink 23543

Artikel	Farbe	Größe	Klasse	Verschluss
Sicherheitsschuh Bolt				
LE-8095	schwarz	36-48	S3	Schnürverschluss



Sicherheitsschuh Space Blue

Sicherheitsschuh; Obermaterial Textil mit Veloursleder; Aluminium-Zehenschutzkappe; metallfreier Durchtrittschutz; abriebfestes Textilfutter; PU-Laufsohle; geeignet für Einlagenversorgung DGVU 112-191; öl-, säure- und benzinbeständig; rutschhemmend; antistatisch. EN ISO 20345:2011 S3 SRC



dpvlink 23540

Artikel	Farbe	Größe	Klasse	Form
Sicherheitsschuh Space Blue				
LE-1985	schwarz / blau	38-48	S3	Halbschuh



Sicherheitsschuh Ohmex / Faye

Sicherheitsschuh; Obermaterial Mikrofaser mit Perforation; Aluminium-Zehenschutzkappe; abriebfestes Textilfutter; PU-Laufsohle; öl-, säure- und benzinbeständig; rutschhemmend; antistatisch. EN ISO 20345:2011 S1 SRC

Modell **Ohmex** (LE-8080) zusätzlich mit sportlich-flexiblem Spitzenschutz aus TPU, der die Lebensdauer bei knienden Tätigkeiten und äußeren Stößen verlängert.



dpvlink 24801

Artikel	Farbe	Größe	Klasse
Sicherheitsschuh Ohmex / Faye			
LE-8080	schwarz	36-48	S1P Herren
LE-8081	grau	36-43	S1P Damen



Sicherheitsschuh Super X Fresh / Super X Low / Super X High

Sicherheitsschuh; Obermaterial Büffelnubukleder, reflektierende Applikationen; Stahl-Zehenschutzkappe; metallfreier Durchtrittschutz; Mesh-Futter; PU-Laufsohle; geeignet für Einlagenversorgung DGVU 112-191; öl-, säure- und benzinbeständig; rutschhemmend; antistatisch.

Super X Fresh LE-1260 EN ISO 20345:2011 S1P SRC

Super X Low LE-1261 und Super X High LE-1262 EN ISO 20345:2011 S3 SRC



dpvlink 23340

Artikel	Farbe	Größe	Klasse	Form	Verschluss
Sicherheitsschuh Super X Fresh / Super X Low / Super X High					
LE-1260	schwarz / rot	35-48	S1P	Sandale	Klettverschluss
LE-1261	schwarz / rot	35-48	S3	Halbschuh	Schnürverschluss
LE-1262	schwarz / rot	35-48	S3	Stiefel	Schnürverschluss



Einlegesohlen

Einlegesohle Titan



- Antistatische Einlegesohle geeignet für alle Lemaître-Modelle
- Extrem hohe Atmungsaktivität
- Passt sich dem Fuß perfekt an
- Stoßdämpfend mit zusätzlicher Fersenpolsterung
- Schnelltrockend

dpvlink 25750

Artikel	Ausführung	Größe
Einlegesohle Titan		
LE-9907	Einlegesohle Titan mit Memory Foam	35-50





STEITZ SECURA
SICHERHEITSSCHUHE

HIGHTECH FÜR IHRE FÜSSE

Unsere Schuhe sind hebelarmreduziert, haben Multizonen- und Fersendämpfung. Das ist die Basis. Hinzu kommen spezielle Ausstattungsschwerpunkte für unterschiedliche Berufe. Denn jeder Job stellt andere Anforderungen an einen Sicherheitsschuh. Deshalb gibt es bei uns auch eine so große Modellvielfalt: Sicherheitsschuhe für den Allroundeinsatz, Heavy-Duty-Modelle mit optionalem Mittelfußschutz und Schutz vor elektrostatischer Entladung, Spezialschuhe für Gießer und Schweißer, unsere Feuerwehrkollektion, die Women-Line speziell für Damenfüße und vieles mehr.



SECURA VARIO® SYSTEM

RÜCKENSCHONUNG DURCH INDIVIDUELLE FERSENDÄMPFUNG
Dämpfung nach Maß: Die auswechselbare, gewichts- und belastungsangepasste Fersendämpfung ist auf die individuellen Bedürfnisse des Trägers abgestimmt. Durch das ausgezeichnete Dämpfungsverhalten wird die Druckbelastung im Schuh auf ein natürliches Maß reduziert, der Rücken gezielt entlastet und die Ermüdung signifikant verringert. Damenmodelle enthalten die Fersendämpfung Gelb (bis 57 kg) und Grün (bis 79 kg). Die Unisex Modelle Größen 35-44 beinhalten Fersendämpfung Grün (bis 79 kg) und Rot (bis 91 kg) oder für die Größen 45-50 in Rot (bis 91 kg) und Schwarz (bis 105 kg).



KLIMAKOMFORT

NICHT ZU KALT, NICHT ZU WARM, SONDERN GENAU RICHTIG

Prima Klima für Ihre Füße: Mit dem Klimakomfortkonzept sorgen wir dafür, dass Sie sich über viele Stunden in Ihren Schuhen wohlfühlen. So verwenden wir für ein angenehmes Tragegefühl ausschließlich klima- und hautfreundliche Materialien. Als leistungsfähige Klimamembran setzen wir Gore-Tex ein. Im Inneren des Schuhs befindet sich das Herzstück des STEITZ Klimakomfortkonzepts, die Lederbrandsohle. Die Sohle aus echtem, pflanzlich gegerbtem Leder mit hautfreundlichem pH-Wert passt sich dem Fuß individuell an. Zudem speichert sie Feuchtigkeit, die durch unsere Einlegesohlen vom Fuß weggeführt wird. Ein Wärmestau und unangenehme Schweißbildung im Schuhinnern werden so vermieden.



VARIO MULTIFLEX®

FAST WIE BARFUSSLAUFEN

Viele Sicherheitsschuhe nehmen Einfluss auf die natürliche Bewegung des Fußes und schränken ihn in seiner Beweglichkeit ein. Die dabei entstehenden Hebelarmkräfte verursachen Knieschmerzen und Rückenprobleme und können Umknickunfälle begünstigen. Nicht mit uns! Durch intelligente Anpassungen am Schuh reduzieren wir unerwünschte Hebelarmkräfte: zum Beispiel, indem wir die Geometrie der Laufsohle verändern oder die Sohlendicke verringern. Ein Ergebnis der VARIO MULTIFLEX® Technologie ist die multiflexible Sohle.

- | | |
|--|--|
|  ESD-geprüfte Schuhe
nach EN 61340 |  Sehr leichter Schuh |
|  Sicherheitsschuhe S1
nach EN ISO 20345 |  Auswechselbare Einlegesohle |
|  Sicherheitsschuhe S2
nach EN ISO 20345 |  DGVU Regel 112-191
Geeignet für orthopädische Einlegesohlen nach DGVU-Regel 112-191 |
|  Zehenschutzkappe Aluminium |  BOA® Drehverschlussystem
für müheloses Verschließen des Schuhs |
|  Zehenschutzkappe metallfrei |  SECURA VARIO® System
belastungsangepasste Fersendämpfung |
|  Rutschhemmung SRC
nach EN 13287 |  VARIO MULTIFLEX®
hebelarmreduzierte Schuhkonstruktion für ein barrierefreies Laufverhalten |
|  100% metallfreier Schuh |  Echtleder-Brandsohle
Einzigartige schuhklimatische Eigenschaften |

Sicherheitsschuhe

Sicherheits sneaker CP 43

Sicherheitsschuh; Textil mit Hochfrequenz-Prägung; Komposit-Schutzkappe; TPU-Spitzenschutz; atmungsaktives Funktionsfutter; nahtfrei; Komfort-Fußbett einlage mit dämpfender Wirkung und exzellenter Feuchtigkeitsaufnahme; Laufsohle TPU Competition ESD; TPU-Fersenbesatz; metallfrei; EN ISO 20345:2011 S2 SRC



dpwlink 23741

Artikel	Farbe	Größe	Klasse
Sicherheits sneaker CP 43			
SZ-CP4360	rot / schwarz	36-47	S2
SZ-CP4300	schwarz / weiß	36-47	S2

Sicherheits sneaker CP 41

Sicherheitsschuh; ultraleichte Mikrofaser, Netzeinsatz; Komposit-Zehenschutzkappe; TPU-Spitzenschutz; atmungsaktives Funktionsfutter; Komfort-Fußbett einlage mit dämpfender Wirkung und exzellenter Feuchtigkeitsaufnahme; Laufsohle TPU Competition ESD; EN ISO 20345:2011 S1 SRC



dpwlink 23746

Artikel	Farbe	Größe	Klasse
Sicherheits sneaker CP 41			
SZ-CP4100	schwarz / rot	36-47	S1
SZ-CP4100B	schwarz / rot	36-47	S1

Sicherheitsschuh VD Pro 1000

Sicherheitsschuh; ultraleichte Mikrofaser, großflächige Belüftungsstruktur; Klettverschluss; Schaftapplikationen; Aluminium-Zehenschutzkappe; atmungsaktives Funktionsfutter; Echtleder-Brandsohle; Komfort-Fußbett einlage mit dämpfender Wirkung und exzellenter Feuchtigkeitsaufnahme; Laufsohle: TPU Athletic ESD; EN ISO 20345:2011 S1 SRC



dpwlink 22646

Artikel	Farbe	Größe	Klasse	Verschluss
Sicherheitsschuh VD Pro 1000				
SZ-VD1060	schwarz / rot	36-47	S1	Klettverschluss
SZ-VD1000	schwarz / blau	36-47	S1	Klettverschluss
SZ-VD1010	schwarz / grau	36-47	S1	Klettverschluss

Sicherheitsschuh VD Pro 1100

Sicherheitsschuh; ultraleichte Mikrofaser, mit großflächiger Belüftungsstruktur; Staublasche; Spitzenschutz; Schaftapplikationen; Aluminium-Zehenschutzkappe; atmungsaktives Funktionsfutter; Echtleder-Brandsohle; Komfort-Fußbett einlage mit dämpfender Wirkung und exzellenter Feuchtigkeitsaufnahme; Laufsohle: TPU Athletic ESD; EN ISO 20345:2011 S1 SRC



dpwlink 22656

Artikel	Farbe	Größe	Klasse
Sicherheitsschuh VD Pro 1100			
SZ-VD1100	schwarz / blau	36-47	S1

Sicherheitsschuh VD Pro 1200

Sicherheitsschuh; ultraleichte Mikrofaser, großflächige Belüftungsstruktur; Staublasche; Spitzenschutz; Schaftapplikationen; Aluminium-Zehenschutzkappe; atmungsaktives Funktionsfutter; Echtleder-Brandsohle; Komfort-Fußbett einlage mit dämpfender Wirkung und exzellenter Feuchtigkeitsaufnahme; Laufsohle: TPU Athletic ESD; EN ISO 20345:2011 S1 SRC



dpwlink 22662

Artikel	Farbe	Größe	Klasse
Sicherheitsschuh VD Pro 1200			
SZ-VD1200	schwarz / blau	36-47	S1

Sicherheitsschuh VD Pro 1400

Sicherheitsschuh; ultraleichte Mikrofaser mit Perforation; Aluminium-Zehenschutzkappe; atmungsaktives Funktionsfutter; Echtleder-Brandsohle; Komfort-Fußbett einlage mit dämpfender Wirkung und exzellenter Feuchtigkeitsaufnahme; Laufsohle: TPU Athletic ESD; EN ISO 20345:2011 S1 SRC



dpwlink 22645

Artikel	Farbe	Größe	Klasse
Sicherheitsschuh VD Pro 1400			
SZ-VD1410	schwarz / grau	36-47	S1
SZ-VD1400	schwarz / blau	36-47	S1
SZ-VD1460	schwarz / rot	36-47	S1

Systeme gegen Elektrostatik

Sicherheitsschuh Ginger



Damen-Sicherheitsschuh; atmungsaktives Funktionstextil mit Hexagon-Optik; Schaftapplikationen; Aluminium-Zehenschutzkappe; atmungsaktives Funktionsfutter; Echtleder-Brandsohle; Komfort-Fußbettinlage mit dämpfender Wirkung und exzellenter Feuchtigkeitsaufnahme; Laufsohle: TPU Damen Sport ESD; EN ISO 20345:2011 S2 SRC



dpwlink 22673

Artikel	Farbe	Größe	Klasse
Sicherheitsschuh Ginger			
SZ-WG80	schwarz	35-42	S2

Sicherheitsschuh Frieda/Carla/Ella



Damen-Sicherheitsschuh; ultraleichte Mikrofaser mit großer Belüftungsstruktur; Aluminium-Schutzkappe; atmungsaktives Funktionsfutter; Echtleder-Brandsohle; Komfort-Fußbettinlage mit dämpfender Wirkung und exzellenter Feuchtigkeitsaufnahme; Laufsohle: TPU Woman Sport ESD; EN ISO 20345:2011 S1 SRC



dpwlink 23756

Artikel	Farbe	Größe	Klasse	Verschluss
Sicherheitsschuh Frieda/Carla/Ella				
SZ-W125	blau / weiß	35-42	S1	Gummizug
SZ-W105	blau / weiß	35-42	S1	Klettverschluss
SZ-W135	blau / weiß	35-42	S1	Schnürverschluss

Einlegesohlen

Einlegesohle Ergo-Soft ESD



- Komfort-Fußbettinlage aus Weichschaum
- Unterstützung der Dämpfung über die gesamte Lauffläche
- Sorgt für ein angenehmes Tragegefühl

dpwlink 25752

Artikel	Ausführung	Größe
Einlegesohle Ergo-Soft ESD		
SZ-Z25400	Einlegesohle Ergo-Soft ESD	35-52



Die langjährige Erfahrung, die in über 60 Jahren Produktion gesammelt wurde, zusammen mit der Forschung in Richtung von innovativen Technologien und Materialien, erlaubt **FTG eine unvergleichbare Entwicklung** und Produktion.

FTG ist in der Lage die **höchsten Anforderungen** zu erfüllen, und eine große Vielfalt von Einsatzbereichen abzudecken.

Eine moderne Produktionsstätte mit Anlagen der neuesten Generation macht aus FTG einen zuverlässigen Partner, der in der Lage ist, eine große Vielfalt von Sicherheitsschuhen für alle Bedürfnisse zu produzieren.

Unsere Werte sind eine Garantie für Sicherheit.



Entspricht der ESD-Norm DIN EN 61340-5-1

Wir haben unsere Modelle so konzipiert, dass sie überaus leicht sind. Experimente und Innovationen im Produktionsprozess ermöglichen es uns, mit die leichtesten Schuhwerk im Sicherheitsbereich herzustellen.

- ESD-geprüfte Schuhe**
nach EN 61340
- Sicherheitsschuhe S1P**
nach EN ISO 20345
- Sicherheitsschuhe S3**
nach EN ISO 20345
- Zehenschutzkappe metallfrei**
- Rutschhemmung SRC**
nach EN 13287
- Durchtrittschutz Stahl**
- Durchtrittschutz metallfrei**
- 100% metallfreier Schuh**
- Sehr leichter Schuh**
- Nahtlose Verarbeitung**
Schuhwerk ohne Nähte
- Überkappe**
Zehenkappenverschleißschutz
- Waschbarer Schuh**
- Auswechselbare Einlegesohle**
- DGVU Regel 112-191**
Geeignet für orthopädische Einlegesohlen nach DGVU-Regel 112-191
- BOA® Drehverschlussystem**
für müheloses Verschließen des Schuhs
- Nicht im Trockner trocknen**
- Rissfester Schaft**
- ThinCap - Zehenschutzkappe**
leicht, schmaler, athermisch, nichtmetallisch und unmagnetisch

Sicherheitsschuhe

Sicherheitssandale Charon Gemini Line



Sicherheitssandale; Material Safety-Nubuk mit Schafrandpolsterung; metallfreier Durchtrittschutz und Zehenschutzkappe; PU/TPU Laufsohle; geeignet für DGUV-Einlagenverordnung; öl-, säure- und benzinbeständig; rutschhemmend; antistatisch. EN ISO 20345:2011 S1P SRC



dpvlink 25915



Artikel	Farbe	Größe	Klasse	Form
Sicherheitssandale Charon Gemini Line				
FT-1072	schwarz / orange	34-48	S1P	Sandale

Sicherheitsschuhe Saturn / Moon Gemini Line



Sicherheitsschuhe; Obermaterial Mikrofaser mit Schafrandpolsterung; metallfreier Durchtrittschutz und Zehenschutzkappe; antistatische Relax-Innensohle; PU/TPU Laufsohle; geeignet für DGUV-Einlagenverordnung; öl-, säure- und benzinbeständig; rutschhemmend; antistatisch. EN ISO 20345:2011 S1P SRC



dpvlink 25912



Artikel	Farbe	Größe	Klasse	Form
Sicherheitsschuhe Saturn / Moon Gemini Line				
FT-1071	schwarz / orange	38-48	S1P	Halbschuh
FT-1076	schwarz / orange	38-48	S1P	Stiefel

Sicherheitsschuhe Mercury / Uranus Gemini Line



Sicherheitsschuhe; Obermaterial Safety-Nubuk mit Schafrandpolsterung; metallfreier Durchtrittschutz und Zehenschutzkappe; PU/TPU Laufsohle; geeignet für DGUV-Einlagenverordnung; öl-, säure- und benzinbeständig; rutschhemmend; antistatisch. EN ISO 20345:2011 S3 SRC



dpvlink 25909



Artikel	Farbe	Größe	Klasse	Form
Sicherheitsschuhe Mercury / Uranus Gemini Line				
FT-1070	schwarz / orange	34-50	S3	Halbschuh
FT-1075	schwarz / orange	34-50	S3	Stiefel

Sicherheitsschuh Black Sport Line



Leichter Sicherheitsschuh, anzuziehen wie eine Socke, mit nur einer Nahtstelle an der Ferse; Obermaterial SAFETY-KNIT (spezielles, sehr reißfestes Gewebe); Kunststoff-Zehenschutzkappe; metallfreier Durchtrittschutz; anatomische, antibakterielle Innensohle; PU-Laufsohle; geeignet für DGUV-Einlagenverordnung; öl-, säure- und benzinbeständig; rutschhemmend; antistatisch. EN ISO 20345:2011 S3 SRC

Passform: Durch die spezielle Machart fallen die Schuhe größer aus - bei Zwischengrößen immer auf die kleinere Größe zurückgreifen



dpvlink 23992



Artikel	Farbe	Größe	Klasse	Obermaterial	Form
Sicherheitsschuh Black Sport Line					
FT-1062	schwarz	35-47	S3	Polyester / Nylon	Halbschuh
FT-1063	schwarz	35-47	S3	Polyester / Nylon	Stiefel

Sicherheitsschuh Judo / Rugby / Kayak Sport Line



Sicherheitsschuh; Obermaterial Mikrofaser oder Mikrofaser mit Mesh; besonders dünne Kunststoff-Zehenschutzkappe; metallfreier Durchtrittschutz; anatomische, antibakterielle Innensohle; PU/PU-Laufsohle; geeignet für DGUV-Einlagenverordnung; öl-, säure- und benzinbeständig; rutschhemmend; antistatisch. Judo FT-1010 und Rugby FT-1015 EN ISO 20345:2011 S1P SRC Kayak FT-1018 EN ISO 20345:2011 S3 SRC



dpvlink 23424



Artikel	Farbe	Größe	Klasse	Obermaterial	Form
Sicherheitsschuh Judo / Rugby / Kayak Sport Line					
FT-1010	anthrazit / schwarz	35-47	S1P	Mikrofaser / Mesh	Halbschuh
FT-1015	anthrazit / grün	35-47	S1P	Mikrofaser	Halbschuh
FT-1018	anthrazit / hellgrau	35-47	S3	Mikrofaser	Halbschuh

Sicherheitsschuh Cycling Sport Line NEU 

Sicherheitsschuh; Obermaterial Stretch Tex mit Schafrandpolsterung; metallfreier Durchtrittschutz und Zehenschutzkappe; anatomische, antibakterielle Innensohle; 2-Dichten-PU-Laufsohle; geeignet für DGUV-Einlagenverordnung; öl-, säure- und benzinbeständig; rutschhemmend; antistatisch. EN ISO 20345:2011 S3 SRC



dpvlink 25838

Artikel	Farbe	Größe	Klasse	Form
Sicherheitsschuh Cycling Sport Line				
FT-1040	schwarz / rot	38-47	S3	Halbschuh

Sicherheitsschuh Frisbee / Surf Sport Line  

Sicherheitsschuh; Obermaterial Mesh mit Schafrandpolsterung; besonders dünne Kunststoff-Zehenschutzkappe; metallfreier Durchtrittschutz; anatomische, antibakterielle Innensohle; PU-Laufsohle; geeignet für DGUV-Einlagenverordnung; öl-, säure- und benzinbeständig; rutschhemmend; antistatisch. EN ISO 20345:2011 S1P SRC



dpvlink 23350

Artikel	Farbe	Größe	Klasse	Obermaterial	Verschluss
Sicherheitsschuh Frisbee / Surf Sport Line					
FT-1024	schwarz	35-47	S1P	Mesh	Schnürverschluss
FT-1025	schwarz	35-47	S1P	Mesh	Klettverschluss

Sicherheitsschuh Sixty Sport Line  

Sicherheitsschuh; Obermaterial extrem strapazierfähiges 3D-Polyester-/Nylon-Gemisch; besonders dünne Kunststoff-Zehenschutzkappe; metallfreier Durchtrittschutz; anatomische, antibakterielle Innensohle; PU-Laufsohle; geeignet für DGUV-Einlagenverordnung; öl-, säure- und benzinbeständig; rutschhemmend; antistatisch. EN ISO 20345:2011 S3 SRC



dpvlink 23422

Artikel	Farbe	Größe	Klasse	Obermaterial	Form
Sicherheitsschuh Sixty Sport Line					
FT-1060	schwarz / azur	35-47	S3	Polyester / Nylon	Halbschuh
FT-1061	schwarz / azur	35-47	S3	Polyester / Nylon	Stiefel

Sicherheitsschuh Basket Sport Line  

Sicherheitsschuh; Obermaterial Mikrofaser mit Schafrandpolsterung; besonders dünne Kunststoff-Zehenschutzkappe; metallfreier Durchtrittschutz; anatomische, antibakterielle Innensohle; PU/PU-Laufsohle; geeignet für DGUV-Einlagenverordnung; öl-, säure- und benzinbeständig; rutschhemmend; antistatisch. EN ISO 20345:2011 S3 SRC



dpvlink 23419

Artikel	Farbe	Größe	Klasse	Verschluss	Form
Sicherheitsschuh Basket Sport Line					
FT-1050	grau	35-48	S3	Schnürverschluss	Halbschuh
FT-1051	grau	38-48	S3	Schnürverschluss / Reißverschluss	Stiefel



Sicherheitsschuh Squash Sport Line  

Sicherheitsschuh; Obermaterial Textil mit Schafrandpolsterung; besonders dünne Kunststoff-Zehenschutzkappe; metallfreier Durchtrittschutz; anatomische, antibakterielle Innensohle; PU/PU-Laufsohle; geeignet für DGUV-Einlagenverordnung; öl-, säure- und benzinbeständig; rutschhemmend; antistatisch. EN ISO 20345:2011 S1P SRC



dpvlink 23423

Artikel	Farbe	Größe	Klasse	Obermaterial	Form
Sicherheitsschuh Squash Sport Line					
FT-1041	grau	35-48	S1P	Textil	Halbschuh

Sicherheitsschuh Estoril / Mugello Ducati Racing Line  

Sicherheitsschuh; Obermaterial Mikrofaser mit Schafrandpolsterung; Komposit-Zehenschutzkappe; metallfreier Durchtrittschutz; anatomische, antibakterielle Innensohle; PU/PU-Laufsohle; geeignet für DGUV-Einlagenverordnung; öl-, säure- und benzinbeständig; rutschhemmend; antistatisch. EN ISO 20345:2011 S1P SRC



dpvlink 23421

Artikel	Farbe	Größe	Klasse	Obermaterial	Form
Sicherheitsschuh Estoril / Mugello Ducati Racing Line					
FT-6061	schwarz / rot	38-47	S1P	Mikrofaser / Mesh	Halbschuh
FT-6060	schwarz / grau	38-47	S1P	Mikrofaser / Textil	Halbschuh

Sicherheitsschuh Douglas / Gladiator Professional Line 

Sicherheitsschuh; Obermaterial Nubuk mit Schafrandpolsterung; Komposit-Zehenschutzkappe; metallfreier Durchtrittschutz; antibakterielle Innensohle; PU/PU-Laufsohle mit Überkappe; geeignet für DGUV-Einlagenverordnung; öl-, säure- und benzinbeständig; rutschhemmend; antistatisch. EN ISO 20345:2011 S3 SRC



dpvlink 23420

Artikel	Farbe	Größe	Klasse	Obermaterial	Form
Sicherheitsschuh Douglas / Gladiator Professional Line					
FT-8220	schwarz / rot	36-48	S3	Nubukleder	Halbschuh
FT-8221	schwarz / rot	36-48	S3	Nubukleder	Stiefel

Sicherheitsschuh Junkers / Firebrand Professional Line 

Sicherheitsschuh; Obermaterial Mikrofaser mit Schafrandpolsterung; Komposit-Zehenschutzkappe; metallfreier Durchtrittschutz; antibakterielle Innensohle; PU/PU-Laufsohle mit Überkappe; geeignet für DGUV-Einlagenverordnung; öl-, säure- und benzinbeständig; rutschhemmend; antistatisch. EN ISO 20345:2011 S3 SRC



dpvlink 23425

Artikel	Farbe	Größe	Klasse	Obermaterial	Form
Sicherheitsschuh Junkers / Firebrand Professional Line					
FT-8210	schwarz / blau	38-48	S3	Mikrofaser	Halbschuh
FT-8211	schwarz / blau	38-48	S3	Mikrofaser	Stiefel

Einlegesohlen

Einlegesohlen FTG 



Soletta Sport

Atomic

Relax

- Herausnehmbare, vorgeformte ESD-Einlegesohlen
- Waschbar bis 30°C
- Antibakteriell
- hoher Komfort und Energieaufnahme

dpvlink 23347

Artikel	Ausführung	Größe
Einlegesohlen FTG		
FT-0976	ESD Einlegesohle Soletta Sport für Sport Lite und Ducati Racing Line	36-48
FT-0975	ESD Einlegesohle Relax für Schuhmodell Moon und Saturn	35-48
FT-0977	ESD Einlegesohle Atomic für Professional Line	36-48





















BATA INDUSTRIALS
THE SAFETY SHOE

Die Sicherheitsschuhe von Bata Industrials zeichnen sich durch eine herausragende Passform, ein innovatives Design und beste Sicherheitseigenschaften aus. Die Entwicklung innovativer Lösungen mit neuen Funktionen und Materialien spielt für Bata Industrials dabei eine wichtige Rolle.

Mit seinen verschiedenen Kollektionen zeigt Bata zudem, dass Sicherheitsschuhe nicht langweilig sein müssen. So vereint Bata bei seiner Radiance-Serie einen sportlichen Look, viele funktionelle Eigenschaften und einen maximalen Schutz. Ein Beispiel hierfür ist die 3B-Motion-Technologie, dem Träger einen enormen Leistungsschub gibt und zudem für exzellenten Tragekomfort sorgt.

Entspricht der ESD-Norm DIN EN 61340-5-1 



-  **ESD-geprüfte Schuhe**
nach EN 61340
-  **Sicherheitsschuhe S1**
nach EN ISO 20345
-  **Sicherheitsschuhe S1P**
nach EN ISO 20345
-  **Sicherheitsschuhe S3**
nach EN ISO 20345
-  **Zehenschutzkappe Stahl**
-  **Zehenschutzkappe Aluminium**
-  **Zehenschutzkappe metallfrei**
-  **Rutschhemmung SRC**
nach EN 13287
-  **Durchtrittschutz metallfrei**
-  **100% metallfreier Schuh**
-  **Sehr leichter Schuh**
-  **Überkappe**
Zehenkappenverschleißschutz
-  **Veganer Schuh**
-  **Auswechselbare Einlegesohle**
-  **DGUV Regel 112-191**
Geeignet für orthopädische Einlegesohlen nach DGUV-Regel 112-191
-  **BOA® Drehverschlussystem**
für müheloses Verschließen des Schuhs
-  **Schuh mit Cool Comfort® Innenfutter aus Textil**
-  **Schuh mit einem modularen, ergonomischen Konzept - Walkline® EVO Technologie innen**
-  **Geruchshemmend (Odor Control)**



BATA INDUSTRIALS

THE SAFETY SHOE

Sicherheitsschuhe

Sicherheitssandale Falcon ESD



Moderne Sicherheitssandale mit Klettverschluss; Obermaterial Veloursleder; Stahl-Zehenschutzkappe; Innenfutter Meshgewebe; antistatisch; PU/PU-Sohle; EN ISO 20345 S1 SRC



dpvlink 24116

Artikel	Farbe	Größe	Klasse
Sicherheitssandale Falcon ESD			
BT-60449	schwarz / blau	35-49	S1

Sicherheitsschuh FIT / VIM / SPARK ESD Radiance



Sicherheitsschuh; Obermaterial Textil mit TPU-Überkappe; **Radiance-Serie**; Kunststoff Zehenschutz und Durchtrittsschutz; metallfrei; atmungsaktives Innenfutter; Premium Fit-Einlegesohle; Vibram®-Laufsohle aus EVA und Gummi; antistatisch, rutschhemmend.



dpvlink 23812

Artikel	Farbe	Größe	Klasse
Sicherheitsschuh FIT / VIM / SPARK ESD Radiance			
BT-66419	grau / schwarz	35-47	S1P
BT-66420	schwarz / blau	35-47	S1P
BT-66426	schwarz / rot	35-47	S1P

Sicherheitsschuh Vigor / Vibe ESD Radiance



Sicherheitsschuh; Obermaterial Nylon; Aluminium-Zehenschutzkappe; FlexGuard® Kunststoffdurchtrittsschutz; Mesh-Innenfutter mit Odor Control; antistatisch; PU/TPU-Sohle



dpvlink 24949

Artikel	Farbe	Größe	Klasse	Verschluss
Sicherheitsschuh Vigor / Vibe ESD Radiance				
BT-66633	schwarz / gelb	35-47	S1P	Boa® / Schnellverschluss
BT-36634	schwarz / rot	35-47	S3	Boa® / Schnellverschluss

Sicherheitsschuh SUMM TWO / ONE ESD



Sicherheitsschuh; Obermaterial Nylon; Aluminium-Zehenschutzkappe; FlexGuard® Kunststoffdurchtrittsschutz; Mesh-Innenfutter mit Odor Control; antistatisch; PU/TPU-Sohle; EN ISO 20345 S3 SRC



dpvlink 24781

Artikel	Farbe	Größe	Klasse	Form
Sicherheitsschuh SUMM TWO / ONE ESD				
BT-63592	schwarz / blau	38-48	S3	Halbschuh
BT-63591	schwarz / blau	38-48	S3	Stiefel

Sicherheitsschuh SUMM THREE / FOUR ESD



Sicherheitsschuh; Obermaterial Meshgewebe (atmungsaktiv); Aluminium-Zehenschutzkappe; FlexGuard® Kunststoffdurchtrittsschutz; Mesh-Innenfutter mit Odor Control; antistatisch; PU/TPU-Sohle; EN ISO 20345 S1P SRC



dpvlink 25246

Artikel	Farbe	Größe	Klasse	Verschluss
Sicherheitsschuh SUMM THREE / FOUR ESD				
BT-63594	schwarz / lime	38-48	S1P	Boa®
BT-63593	schwarz / blau	38-48	S1P	Schnürverschluss

Sicherheitsschuh LEGEND / TURN ESD FWD



Sicherheitsschuh; Obermaterial Mesh/TPU-Überkappe; thermoplastische Zehenschutzkappe; FlexGuard® Kunststoffdurchtrittschutz; Bata Cool Comfort®-Innenfutter; antistatisch; PU/PU-Sohle; EN ISO 20345 S1P SRC



dpvlink 21325

Artikel	Farbe	Größe	Klasse	Verschluss
Sicherheitsschuh LEGEND / TURN ESD FWD				
BT-LEGEND-ESD	grau	38-48	S1P	Boa®

Sicherheitsschuh GOAL / SCORE ESD FWD



Sicherheitsschuh; Obermaterial Mikrofaser/TPU-Überkappe; thermoplastische Zehenschutzkappe; FlexGuard® Kunststoffdurchtrittschutz; Bata Cool Comfort®-Innenfutter; antistatisch; PU/PU-Sohle; EN ISO 20345 S3 SRC



dpvlink 21319

Artikel	Farbe	Größe	Klasse	Form
Sicherheitsschuh GOAL / SCORE ESD FWD				
BT-GOAL-ESD	schwarz	38-48	S3	Halbschuh
BT-SCORE-ESD	schwarz	38-48	S3	Stiefel

Sicherheitsschuhe Anna Lee / Bibian



Sicherheitsschuh; Obermaterial Textil Strickstoff; TPU Überkappe; Aluminium-Zehenschutz; atmungsaktives Innenfutter; Premium Fit Einlegesohle; EVA-Laufsohle; antistatisch, rutschhemmend, EN ISO 20345 A E P HRO



dpvlink 26083

Artikel	Farbe	Größe	Klasse	
Sicherheitsschuhe Anna Lee / Bibian				
BT-75072	grün / grau	36-42	S1	Damen
BT-76075	grün / grau	36-42	S1P	Damen

Sicherheitsschuh Marie



Sicherheitsschuh; Obermaterial aus verschleißbeständigem gewebtem Textil; Aluminium-Zehenschutzkappe; EVA-Zwischensohle; Mesh-Innenfutter; FlexGuard® Kunststoffdurchtrittschutz; antistatisch; EN ISO 20345 A E P HRO S3 SRC



dpvlink 26086

Artikel	Farbe	Größe	Klasse	
Sicherheitsschuh Marie				
BT-76074	grün	36-42	S3	Damen

Sicherheitsschuh Florence



Sicherheitsschuh; Obermaterial Vollnarbenleder; Aluminium-Zehenschutzkappe; EVA-Zwischensohle; Mesh-Innenfutter; FlexGuard® Kunststoffdurchtrittschutz; antistatisch; EN ISO 20345 A E P HRO S1P SRC



dpvlink 26088

Artikel	Farbe	Größe	Klasse	
Sicherheitsschuh Florence				
BT-16071	grün / grau	36-42	S1P	

Einlegesohlen

Einlegesohle Premium Fit



- POLIYOU®-Sohle mit Netz-Oberschicht: atmungsaktiv und antibakteriell
- Gute Stoßdämpfung durch Polsterung an Ferse und Ballen
- Leichte Fußgewölbestütze zur Unterstützung der Stabilität
- ESD-gerecht 

dpvlink 26061

Artikel	Ausführung	Größe	
Einlegesohle Premium Fit			
BT-90003	Einlegesohle Premium Fit	35-49	



BAAK - ESD-Sicherheitsschuhe mit sportlichem und modernem Design und hochwertiger Verarbeitung. Neueste Sohlentechnologie mit hervorragender und vollflächiger Dämpfung. Angenehme Trageigenschaften durch stoßabsorbierende und antibakterielle Fußbettinlagen mit besonders guter Feuchtigkeitsaufnahme und -abgabe. Komfort durch pflegeleichte Materialien und nicht kreidende Laufsohlen.

Entspricht der ESD-Norm DIN EN 61340-5-1 ⚠️



Das BAAK® go&relax System

Die Revolution des Sicherheitsschuhs

Unser innovatives System wurde vor allem für Menschen entwickelt, die viele Stunden am Tag Sicherheitsschuhe tragen. Für diese Kundengruppe ist eine natürliche und funktionelle Fußbelastung besonders wichtig – ein ermüdungsarmer Gang über den ganzen Arbeitstag.



Einfach besser laufen.

- ESD-geprüfte Schuhe**
nach EN 61340
- Sicherheitsschuhe S1**
nach EN ISO 20345
- Sicherheitsschuhe S1P**
nach EN ISO 20345
- Sicherheitsschuhe S3**
nach EN ISO 20345
- Zehenschutzkappe Stahl**
- Zehenschutzkappe Aluminium**
- Zehenschutzkappe metallfrei**
- Rutschhemmung SRC**
nach EN 13287
- Durchtrittschutz metallfrei**
- 100% metallfreier Schuh**
- Sehr leichter Schuh**
- Veganer Schuh**
- Auswechselbare Einlegesohle**
- DGVU Regel 112-191**
Geeignet für orthopädische Einlegesohlen nach DGVU-Regel 112-191
- BOA® Drehverschlussystem**
für müheloses Verschließen des Schuhs
- Baak® go & relax-System**
Flexkappe und Flexzone zum fußgerechten Abknicken
- Knie- und rückenfreundlich:**
Wissenschaftlich evaluiert

Sicherheitsschuhe

Sicherheitsschuh Captain John / Captain Jens

Sicherheitshalbschuh mit BOA®-Schnellverschluss; aus Mikrofaser und Nylontextil; Nano-Fiberglas-Flexkappe; textiler Durchtrittschutz; geeignet für orth. Einlagenversorgung; LIEVA (liquid injected EVA) / Nitril Sohle; ultraleicht; vollflächige Dämpfung; besonders atmungsaktiv; rutschhemmend. EN ISO 20345:2011 S1P SRC



dpvlink 21002

Artikel	Farbe	Größe	Klasse
Sicherheitsschuh Captain John / Captain Jens			
BA-5082	schwarz / anthrazit	39-48	S1P
BA-5081	schwarz	39-48	S1P



Sicherheitsschuh Conner

Sicherheitshalbschuh aus atmungsaktivem Textilmaterial; Nano-Fiberglas-Flexkappe; geeignet für orth. Einlagenversorgung; LIEVA (liquid injected EVA) / Nitril Sohle; ultraleicht vollflächige Dämpfung; besonders atmungsaktiv; metall- und lederfrei, rutschhemmend. EN ISO 20345:2011 S1 SRC



dpvlink 20996

Artikel	Farbe	Größe	Klasse
Sicherheitsschuh Conner			
BA-5001	grau / schwarz	39-48	S1



Sicherheitsschuh Herby / Harry



Sicherheitshalbschuh aus Mikrofaser mit Netz-Textileinsatz; Aluminiumkappe; geeignet für orth. Einlagenversorgung; PU/PU-Sohle; besonders atmungsaktiv; nicht kreidend, rutschhemmend. EN ISO 20345:2011 S1 SRC





dpvlink 21005

Artikel	Farbe	Größe	Klasse	Verschluss
Sicherheitsschuh Herby / Harry				
BA-7008	schwarz / blau	36-47	S1	Schnellverschluss
BA-7228	schwarz / blau	36-47	S1	Klettverschluss



Sicherheitssandale Henry



Sicherheitssandale mit zweifachem Klettverschluss; Obermaterial Rindveloursleder mit reflektierenden Applikationen; Stahlkappe; metallfreie Durchtrittsicherheit; geeignet für Einlagenversorgung; PU/PU-Laufsohle, rutschhemmend (nicht kreidend). EN ISO 20345:2011 S1P SRC





dpvlink 21170

Artikel	Farbe	Größe	Klasse
Sicherheitssandale Henry			
BA-8424	schwarz / grau	37-48	S1P



Sicherheitsschuh Hardy/Henk



Sicherheitsschuh; Obermaterial Mikrofaser, gelocht; weich gepolstertem Schaftabschluss; Aluminiumkappe; durchtrittsichere, flexible Brandsohle; geeignet für orth. Einlagenversorgung; antibakteriell; fungizid; PU/PU-Sohle mit PU Zwischensohle; robust; rutschhemmend. EN ISO 20345 S1P SRC
Größe 36-47 in Weite 11; Größe 48 in Weite 13





dpvlink 19547

Artikel	Farbe	Größe	Klasse	Verschluss
Sicherheitsschuh Hardy/Henk				
BA-7227	schwarz / grau	36-48	S1P	Klettverschluss
BA-7007	schwarz / grau	36-48	S1P	Schnellverschluss



- Sondergrößen 49 + 50 und andere Weite auf Anfrage -

Sicherheitsschuh Hugo



Sicherheitsschuh; Obermaterial Veloursleder, reflektierende Applikationen; Stahlkappe; metallfreie Durchtrittsicherheit; geeignet für Einlagenversorgung; PU/PU-Laufsohle, rutschhemmend. EN ISO 20345:2011 S1P SRC





dpvlink 21172

Artikel	Farbe	Größe	Klasse
Sicherheitsschuh Hugo			
BA-8724	schwarz / grau	35-48	S1P



Sicherheitsschuh Svea



Sportlicher Sicherheitsschuh; Obermaterial Nylonmaterial mit dekorativer TPU-Applikation (abriebfest und wasserresistent); Stahlkappe; metallfreie Durchtrittsicherheit; geeignet für Einlagenversorgung; EVA/Nitril-Sohle, rutschhemmend (nicht kreidend). EN ISO 20345:2011 S3 SRC





dpvlink 23548

Artikel	Farbe	Größe	Klasse
Sicherheitsschuh Svea			
BA-3218	schwarz / türkis	34-42	S3



Sicherheitsschuh Sonja / Steve



Moderner Sicherheitsschuh; mit Nylon-Einsätzen; Stahlkappe; textiler Durchtrittschutz; geeignet für Einlagenversorgung; EVA/Nitril-Laufsohle, rutschhemmend. EN ISO 20345:2011 S1P SRC

Modell Sonja (BA-3219) mit Obermaterial Mikrofaser in Lederoptik
Modell Steve (BA-5519) mit Obermaterial Rindveloursleder





dpvlink 24219

Artikel	Farbe	Größe	Klasse	Standardweite
Sicherheitsschuh Sonja / Steve				
BA-3219	grau	35-42	S1P	10 Damen
BA-5519	dunkelgrau	38-48	S1P	11 Herren



Sicherheitssandale Sue 2



Sicherheitssandale aus abriebfestem Mikrofaser, mit Schnellverschluss; gepolsterter Schaftabschluss; Stahlkappe; PU-Zwischensohle; PU/PU-Laufsohle; atmungsaktiv; fungizid; rutschhemmend. EN ISO 20345 S1 SRC



dpvlink 21707

Artikel	Farbe	Größe	Klasse
Sicherheitssandale Sue 2			
BA-32112	schwarz / rot	35-42	S1

Sicherheitsschuh Stan / Stiefel Stanley



Sicherheitsschuh aus atmungsaktivem, wasserresistentem Nylonmaterial mit TPU-Applikation; Kompositkappe; geeignet für orth. Einlagenversorgung; EVA/Nitril Sohle; vollflächige Dämpfung; textiler Durchtrittschutz; besonders atmungsaktiv; metallfrei, rutschhemmend. EN ISO 20345:2011 S3 SRC



dpvlink 24216

Artikel	Farbe	Größe	Klasse	Form
Sicherheitsschuh Stan / Stiefel Stanley				
BA-5518	schwarz	35-48	S3	Halbschuh
BA-5618	schwarz	35-48	S3	Stiefel

Sicherheitsschuh Sam



Moderner Sicherheitsschuh; Obermaterial wasserresistentes Nylon; Kompositkappe; metallfreie Durchtrittssicherheit; geeignet für DGUV-Einlagenverordnung; EVA/Nitril-Laufsohle, rutschhemmend (nicht kreidend). EN ISO 20345:2011 S3 SRC



dpvlink 24770

Artikel	Farbe	Größe	Klasse
Sicherheitsschuh Sam			
BA-5520	schwarz	35-48	S3

Sicherheitsschuh Red / Reeny



Sicherheitsschuh aus abriebfestem Mikrofaser mit Textileinsatz in Netzstruktur; weich gepolsterter Schaftabschluss; metall- und lederfrei; Kompositkappe; durchtrittssichere, flexible Brandsohle; geeignet für orth. Einlagenversorgung; antibakteriell; fungizid; vollflächige Dämpfung durch EVA-Zwischensohle; Nitril-Laufsohle; robust; rutschhemmend. EN ISO 20345 S1P SRC



dpvlink 19541

Artikel	Farbe	Größe	Klasse
Sicherheitsschuh Red / Reeny			
BA-71502	schwarz / rot	36-48	S1P
BA-71522	schwarz / grün	36-48	S1P

Sicherheitsschuh Rob2 / Robert2



Sicherheitsschuh, Obermaterial Nubukleder; wasserabweisend; klimaregulierendes Innenfutter; metall- und lederfrei; Kompositkappe; flexible Brandsohle; geeignet für Einlagenversorgung; antibakteriell; fungizid; EVA-Zwischensohle; Nitril-Laufsohle; robust; rutschhemmend. EN ISO 20345 S3 SRC



dpvlink 19537

Artikel	Farbe	Größe	Klasse	Form
Sicherheitsschuh Rob2 / Robert2				
BA-73442	schwarz / grau	36-48	S3	Halbschuh
BA-73742	schwarz / grau	36-48	S3	Stiefel

- Sondergrößen 49 + 50 für Rob2 auf Anfrage -

Sicherheitsschuh Rick2 / Ron2



Sicherheitsschuh; Obermaterial Mikrofaser mit Textileinsätzen; metall- und lederfrei; Kompositkappe; geeignet für orth. Einlagenversorgung; antibakteriell; fungizid; vollflächige Dämpfung durch EVA-Zwischensohle; Nitril-Laufsohle; robust; rutschhemmend. EN ISO 20345 S1P SRC

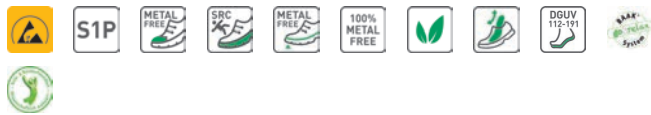

dpvlink 19532

Artikel	Farbe	Größe	Klasse
Sicherheitsschuh Rick2 / Ron2			
BA-71462	blau / gelb	36-48	S1P
BA-71472	schwarz / grau	36-48	S1P



Sicherheitssandale Rene2 / Rico2



Sicherheitssandale aus Mikrofaser mit Textileinsätzen; gepolsterten Schaftabschluss; Klettverschluss; metall- und lederfrei; Kompositkappe; geeignet für orth. Einlagenversorgung; antibakteriell; fungizid; Nitril-Laufsohle; EVA-Zwischensohle; robust; rutschhemmend. EN ISO 20345 S1P SRC



dpvlink 19531

Artikel	Farbe	Größe	Klasse
Sicherheitssandale Rene2 / Rico2			
BA-72112	blau / gelb	36-48	S1P
BA-74112	schwarz / grau	36-48	S1P



Sicherheitsschuh Rui



Moderner Sicherheitsschuh; Obermaterial wasserresistentes Mikrofaser mit TPU-Applikation; breite Kompositkappe; größenangepasste Weite; textiler Durchtrittschutz; geeignet für Einlagenversorgung; EVA/Nitril-Laufsohle, rutschhemmend. EN ISO 20345:2011 S3 SRC

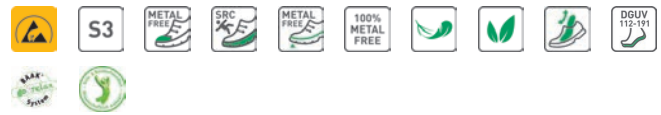

dpvlink 24224

Artikel	Farbe	Größe	Klasse
Sicherheitsschuh Rui			
BA-73181	schwarz	36-48	S3



Sicherheitsschuh Paul



Sicherheitsschuh aus Rindveloursleder mit reflektierenden Applikationen; Stahlkappe; textiler Durchtrittschutz; geeignet für orth. Einlagenversorgung; PU-Zwischensohle; PU-Laufsohle mit Flexlinie zum leichten Abknicken; abriebfest, robust, rutschhemmend (nicht kreidend). EN ISO 20345:2011 S1P SRC



dpvlink 18286

Artikel	Farbe	Größe	Klasse
Sicherheitsschuh Paul			
BA-7003	blau / grau	38-48	S1P
- Sondergrößen 49 + 50 auf Anfrage -			



Sicherheitssandale Pit



Sicherheitssandale aus Rindveloursleder; Schnellverschluss, separate Schnürsenkel; reflektierende Applikationen; Stahlkappe; textiler Durchtrittschutz; geeignet für orth. Einlagenversorgung; PU-Zwischensohle; PU-Laufsohle mit Flexlinie; abriebfest, robust, rutschhemmend. EN ISO 20345:2011 S1P SRC



dpvlink 18489

Artikel	Farbe	Größe	Klasse
Sicherheitssandale Pit			
BA-7013	blau / grau	38-48	S1P



Sicherheitsschuh Peter / Stiefel Philipp  

Sicherheitsschuh aus hydrophobiertem Rindnubukleder mit reflektierenden Applikationen; Stahlkappe; textiler Durchtrittschutz; geeignet für orth. Einlagenversorgung; PU-Zwischensohle; PU-Laufsohle mit Flexlinie zum leichten Abknicken: abriebfest, robust, rutschhemmend (nicht kreidend).
EN ISO 20345:2011 S3 SRC



dpvlink 18288

Artikel	Farbe	Größe	Klasse	Form
Sicherheitsschuh Peter / Stiefel Philipp				
BA-7204	schwarz / grau	38-48	S3	Halbschuh
BA-7304	schwarz / grau	38-48	S3	Stiefel



Sicherheitsschuh Homer / Hudson  

Sicherheitshalbschuh; aus dehnfähigem und atmungsaktivem Flex-Mesh-Material mit geschlossener Sockenkonstruktion; Baak® go&relax-System; Flexzone im Ballenbereich und H-Gelenk für ein fußgerechtes Abknicken; leichte Aluminium-Flexkappe; geeignet für orth. Einlagenversorgung; rutschhemmend. EN ISO 20345:2011 S1P SRC



dpvlink 26259

Artikel	Farbe	Größe	Klasse
Sicherheitsschuh Homer / Hudson			
BA-5203	schwarz / blau	38-48	S1P
BA-5204	schwarz / blau	38-48	S1P



Einlegesohlen

ESD Softstep+ Einlegesohle 



passend für BAAK ESD Schuhe

- weich dämpfendes und stoßabsorbierendes Fußbett
- fußgerechte Formgebung mit Kugelferse und sanfter Unterstützung im Mittelfußbereich
- atmungsaktiv, leitfähig, antibakteriell

dpvlink 25697

Artikel	Ausführung	Größe
ESD Softstep+ Einlegesohle		
BA-4664	ESD Softstep+ Einlegesohle Damen 4664	34-42
BA-4665	ESD Softstep+ Einlegesohle N 4665	35-50
BA-4666	ESD Softstep+ Einlegesohle XW 4666	39-50



Orthopädische Einlegesohlen



In der **DGUV-Regel 112-191 (bisher BGR 191)** ist die Nutzung von orthopädischen Einlagen in Sicherheitsschuhen und die individuelle Zurichtung von Sicherheitsschuhen seit Januar 2007 eindeutig geregelt. Demnach dürfen nur noch Veränderungen am Sicherheitsschuh vorgenommen werden, die von einer zertifizierten Prüfstelle abgenommen sind und durch ein EG-Baumusterprüfbescheinigung belegt werden.

Insbesondere bei Schuhen, die der ESD-Norm EN 61340-5-1 entsprechen müssen, ist die Verwendung zertifizierter orthopädischer Einlegesohlen sehr wichtig, da nur durch diese die notwendige Kontaktierung sichergestellt ist und damit insgesamt der geforderte ESD-Schutz gewährleistet ist.

- Sicherheitsschuhe dienen dem Arbeitsschutz
- In diesen Schuhen dürfen nur orthopädische Einlegesohlen getragen werden, die für das jeweilige Schuhmodell zertifiziert sind
- Bei ESD-Schuhen wird durch die zertifizierten Einlegesohlen gleichzeitig sichergestellt, dass die ESD-Funktion aufrechterhalten wird

Orthopädische Einlegesohlen - So einfach geht's:



1. Prüfen Sie, ob der von Ihnen verwendete Schuh zertifiziert ist.
2. Fordern Sie den Formschaum für Ihren Fußabdruck an.
3. Nach Erhalt des Formschaumes erstellen Sie eigenständig einen Abdruck Ihres Fußes durch vorsichtiges Betreten des Formschaums.
4. Haben Sie ein Privatrezept? Dann legen Sie dies in einem verschlossenen Umschlag dem Formschaum mit Ihrem Fußabdruck bei. So kann die Einlegesohle noch individueller und exakter an Ihren Fuß angepasst werden.

5. Senden Sie den Formschaum mit Ihrem Fußabdruck zurück an uns oder übergeben Sie ihn einem Orthopädie-Schuhtechniker.

Bei Rücksendung des Fußabdrucksschaumes werden folgende Angaben zur Anfertigung der Einlagen benötigt:
Schuhmodell mit Größe und Namen des Einlagen-Empfängers

6. Nach erfolgter Zurichtung erhalten Sie vom Orthopädie-Schuhtechniker oder durch uns Ihre Einlegesohle. Somit tragen Sie auch weiterhin einen zertifizierten Arbeitsschuh.



Alle Schuhe mit diesem Icon wurden vom jeweiligen Hersteller gemäß DGUV Regel 121-191 zertifiziert.

dpvlink 26072

Artikel	Ausführung
DPV-3550.Schaum	Formschaum für Fußabdruck



Socken ESD

ESD - Socken Basic



86% Baumwolle, 12% Polyester,
1% Elasthan, 1% Bekinox®

- Anatomisch geformtes Fußbett
- Hautsympathische Materialien
- Hochelastisches, druckfreies Bündchen
- Waschbar bis 30°C
- Lieferbar in den Größen
36-38, 39-41, 42-43, 44-45, 46-47

dpvlink 22632 

Artikel	Farbe	Größe
ESD - Socken Basic		
EL-900019	schwarz	35-50

ESD Socken Perfect Fit



44% Baumwolle, 37% Coolmax®, 15% Polyamid,
3% Elasthan, 1% Bekinox®

- Anatomisch geformtes Fußbett
- Hautsympathische Materialien
- Klimaregulierendes COOLMAX® Garn
- Hochelastisches, druckfreies Bündchen
- Fersen-, Spitzen- und Sohlenverstärkung
- Waschbar bis 30°C
- Lieferbar in den Größen
36-38, 39-42, 43-46, 47-50

dpvlink 22635 

Artikel	Farbe	Größe
ESD Socken Perfect Fit		
EL-900020	schwarz / grau	35-50

ESD - Socken 8201 LIGHT



50% Modal, 36% Nylon, 12% Polyester,
1% Elasthan, 1% Karbonfaser

- Sehr gute Passform, dünn
- Atmungsaktiv und geruchshemmend
- Schützt vor nassen Füßen und Scheuerwunden
- Waschbar bis 40°C
- Lieferbar in den Größen
36-38, 39-41, 42-43, 44-45, 46-47

dpvlink 19672 

Artikel	Farbe	Größe
ESD - Socken 8201 LIGHT		
JA-8201	schwarz	36-47

ESD-Line-Socken



90% Polyester, 7% Elasthan, 3% Silberfäden

- Perfekt sitzende und flexible Socken
- Leitfähige Fasern im Zehen- und Fersenbereich
- Waschbar bis 40°C
- Mit ESD-Logo

dpvlink 14258 

Artikel	Farbe	Größe
ESD-Line-Socken		
2720.4260.S	weiß / grau	36-38
2720.4260.M	weiß / grau	39-40
2720.4260.L	weiß / grau	41-42
2720.4260.XL	weiß / grau	43-45
2720.4260.XXL	weiß / grau	46-48

All Season COTTON ESD - Socken



49% Baumwolle, 22% Polyamid, 17% Polyester,
9% Acryl, 2% Elasthan, 1% Bekinox® (Metallfaser)

- Passt sich der Temperatur des Fußes an
- Nimmt bis zu 80% Feuchtigkeit auf
- Widerstandsfähig
- Waschbar bis 40°C
- Lieferbar in den Größen
35-38, 39-42, 43-46, 47-50

dpvlink 19623 

Artikel	Farbe	Größe
All Season COTTON ESD - Socken		
BT-11300	grau	35-50

ESD - Socken COOL



Alle Modelle aus dieser Kollektion enthalten Pro-Cool® oder Polyfresh®. Diese Faser führt den Schweiß von Fuß durch die Socke zum Innenfutter des Schuhs. Dadurch werden die Füße kühl und trocken gehalten zur Vorbeugung von Blasenbildung. Größen 35-38, 39-42, 43-46, 47-50



dpvlink 17395 

Artikel	Farbe	Größe
ESD - Socken COOL		
BT-10102	schwarz / blau	35-50
BT-10101	schwarz	35-50
BT-10100	schwarz / grau	35-50

ESD-Socken



66% Baumwolle, 31% Polyamid, 2% Elasthan, 1% Kohlefaser

- ESD-Socken mit angenehmen Trageeigenschaften
- Fast nahtlos und scheuern nicht auf der Haut
- Zehen- und Fersenbereich leicht gepolstert
- Langlebig, formstabil
- Farbe: graphit/grau
- Waschbar bis 40°C
- Lieferbar in den Größen
36-39, 40-42, 43-46

dpvlink 24787 

Artikel	Farbe	Größe
ESD-Socken		
SI-99360	graphit / grau	36-46

ESD-Sneakersocken



40% Polyamid, 42% Microlon-Polyamid, 14% Polypropylen, 2% Elasthan, 2% Kohlefaser

- ESD-Sneakersocken mit angenehmen Trageeigenschaften
- Knöchelhohe, weiche Socken
- Zehen- und Fersenbereich leicht gepolstert
- Langlebig
- Farbe: graphit/grau
- Waschbar bis 40°C

Lieferbar in den Größen 36-39, 40-42, 43-46

dpvlink 24789 

Artikel	Farbe	Größe
ESD-Sneakersocken		
SI-99372	graphit / grau	36-46

Schuhpflege-Produkte

Shoe-Deo Bama



Frisches Schuhdeo-Spray mit Langzeitwirkung

- Farblos
- Langanhaltender Duft
- Umweltfreundlicher Pumpzerstäuber

dpvlink 23170



Artikel	Ausführung
2500.B1505	Shoe-Fresh Bama 100 ml Sprühflasche
2500.B1508	Trainer Fresh Bama Antibakterielle Wirkung - beseitigt 99,9% der Bakterien 100 ml Sprühflasche

Sofortglanz Schwamm Bama



BAMA Sofortglanz-Schwamm für die schnelle Pflege von Glattlederschuhe - glänzende Schuhe ohne Polieren

- Speziell für Glattleder
- Schützt und gibt intensiven Glanz
- Farblos
- Inhalt: 5 ml

dpvlink 23298



Artikel	Ausführung
2500.B1603	Sofortglanz Schwamm Bama, 5 ml

Feine Wachspflege Bama



BAMA Feine Wachspflege für die intensive Pflege von Glattlederschuhen

- Ideal geeignet für alle Arten von Glattleder
- Pflegt und schützt empfindliches und hochwertiges Leder
- Verleiht Glanz
- Farblos
- Inhalt: 250 ml

dpvlink 23300



Artikel	Ausführung
2500.B1608	Feine Wachspflege Bama, 250 ml

Reinigungs- und Pflegeschäum Bama



BAMA Reinigungs- und Pflegeschäum reinigt und pflegt wirkungsvoll alle Materialien

- Wirkungsvolle Reinigung und Pflege für alle Materialien
- Getestet und empfohlen für atmungsaktive Membranen
- Entfernt auch Schnee- und Salzränder
- Farblos
- Inhalt: 300 ml

dpvlink 23302



Artikel	Ausführung
2500.B1612	Reinigungs- und Pflegeschäum Bama, 300 ml

Aktiv-Universal Pflege Bama



BAMA Aktiv-Universal Pflege pflegt, schützt und frischt die Farbe der Materialien auf und kann auf Schuhen, Jacken und Taschen angewendet werden

- Für alle Materialien wie z.B. Glatt-, Rau- und Lackleder sowie synthetische Materialien, Textilien und Materialkombinationen geeignet
- Getestet und empfohlen für atmungsaktive Membranen
- Farblos
- Inhalt: 300 ml

dpvlink 23304



Artikel	Ausführung
2500.B1613	Aktiv-Universal Pflege Bama, 300 ml

Imprägnierer Bama



BAMA Universal Imprägnierer schützt das Material vor Nässe und Schmutz

- Für alle Materialien wie z.B. Glatt-, Rau- und Lackleder, sowie synthetische Materialien, Textilien und Materialkombinationen geeignet
- Getestet und empfohlen für atmungsaktive Membranen
- Farblos
- Inhalt: 400 ml

dpvlink 23306



Artikel	Ausführung
2500.B1620	Imprägnierer Bama, 400 ml

Protector 3x3 WOLY



Hochwirksames Imprägnierspray für alle Glatt- und Rauleder sowie Textilien

- Farblos
- Weist Öl und Schmutz ab
- Empfohlen für Schuhe und Textilien mit Klimamembrane

dpvlink 18059



Artikel	Ausführung
2500.W1530	Protector WOLY, 250 ml

High-Tech-Lotion WOLY



Ergiebige Pflegeemulsion speziell für High-Tech-Materialien in Glattlederoptik, sowie für Reptil- und Lackleder

- Wirkt farbvertiefend, verleiht Glanz und einen angenehmen Griff
- Fruchtig frischer Duft
- Für alle Farben geeignet
- Schützt das Material vor Umwelteinflüssen

dpvlink 20342



Artikel	Ausführung
2500.W1489.N	High-Tech-Lotion WOLY, 75 ml

Überziehschuhe und Fersenbänder

Mobiler Dispenser für Überziehschuhe CANMAT S-50 und S-100



Die mobilen Dispenser für Überziehschuhe CANMAT S-50 und S-100 wurden speziell für Besucher von ESD-Schutzzonen und Reinraumbereichen entwickelt. Mit dem CANMAT entfällt lästiges Bücken im Eingangsbereich - längere Wartezeiten von Besuchergruppen werden vermieden. Der CANMAT kann überall schnell und einfach positioniert werden.



CANMAT S-100



CANMAT S-50

- Besonders für große Besuchergruppen geeignet
- Einfaches Befüllen
- Einsehbarer Füllstand
- Großes Fassungsvermögen
- Schnelle und einfache Bedienung



Handhabung:

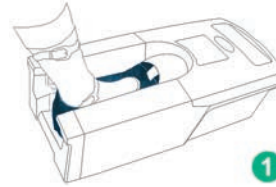

1

Den Fuß auf die Metallplatte des CANMAT S-50 bzw. S-100 stellen.

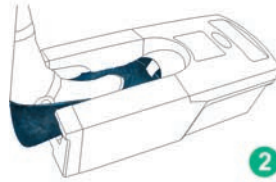

2

Den Fuß zurückziehen, während dem Schuh ein Überziehschuh übergestülpt wird.

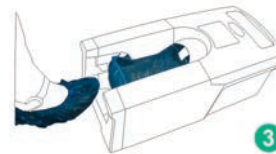

3

Den Fuß soweit zurückziehen, bis sich die Clips gelöst haben und der Überschuh komplett über den Schuh gestülpt wurde. Das schwarze Erdungsband des Überschuhs in den eigenen Schuh einlegen - Fertig!

Überziehschuhe für CANMAT **S-50** und **S-100** - siehe Artikelnummer 2560.860.S110

VPE/Magazin = 80 Stück, nur komplette VPE lieferbar

Entspricht der ESD-Norm DIN EN 61340-5-1 

dpvlink 14716



Artikel	Ausführung
2560.860.S050	Mobiler Dispenser CANMAT S-50 Fassungsvermögen: 100 Stück Abmessung: 690 x 320 x 230 mm (L x B x H) Gewicht: 8,6 kg
2560.860.S100	Mobiler Dispenser CANMAT S-100 Fassungsvermögen: 200 Stück Abmessung: 740 x 310 x 900 mm (L x B x H) Gewicht: 18 kg

Einweg-Überziehschuhe ESD für CANMAT S-50 und S-100



Einweg-Überziehschuhe ESD mit Ableitband

- Für CANMAT S-50 oder CANMAT S-100
- **Rutsch- und wasserfest**
- Farbe weiß
- Einheitsgröße 35-48
- VPE Magazin = 80 Stück



Entspricht der ESD-Norm DIN EN 61340-5-1 

dpvlink 23857



Artikel	Ausführung
2560.860.S110	Einweg-Überziehschuhe ESD für CANMAT S-50 und S-100

Weitere Überziehschuhe, auch in Nicht-ESD-Ausführung, auf Anfrage.

Einweg-Überziehschuhe



- Einweg-Überziehschuhe für Straßenschuhe
- Mit Erdungskontaktband
- Eco 300 VPE = 120 Stück / Beutel (60 Paar)
- Premium 400 VPE = 100 Stück / Beutel (50 Paar)

Entspricht der ESD-Norm DIN EN 61340-5-1 ⚠



dpvlink 118

Artikel	Ausführung	Größe	Farbe
2560.830.1.60	Eco 300	35-48	hellblau
2560.835.1.50	Premium 400	35-47	hellblau



Mehrweg-Überziehschuh Typ PCR-125



- Mehrweg-Überziehschuhe für normale Straßenschuhe
- Laufsohle aus ableitfähigem Gummimaterial
- **Anti-Rutsch-Profil**
- Kontaktband mit leitfähiger Karbonbeschichtung (austauschbar)
- VPE = 1 Paar

Entspricht der ESD-Norm DIN EN 61340-5-1 ⚠



dpvlink 21219

Artikel	Ausführung	Größe	Farbe
2760.PCR125.1	Mehrweg-Überziehschuh Typ PCR-125 Gr. 1	35-39	weiß
2760.PCR125.2	Mehrweg-Überziehschuh Typ PCR-125 Gr. 2	40-43	weiß
2760.PCR125.3	Mehrweg-Überziehschuh Typ PCR-125 Gr. 3	44-48	weiß



Kontaktband-Ersatz für Mehrweg-Überziehschuhe Typ PB-120 und Typ PCR-125

dpvlink 8290

Artikel	Ausführung
2760.PB120.40	Kontaktband-Ersatz VPE = 100 Stück



Überziehschuhe



- Reinraum-Überziehschuh
- Knöchelhoch
- FußEinstieg mit Gummizug
- Obermaterial: integrity 1750 antibakteriell
- Kunstledersohle

Entspricht der ESD-Norm DIN EN 61340-5-1 ⚠



dpvlink 10145

Artikel	Ausführung	Größe	Farbe
1000.3900.36-37	Überziehschuh Gr. 1	36-37	weiß
1000.3900.38-39	Überziehschuh Gr. 2	38-39	weiß
1000.3900.40-43	Überziehschuh Gr. 3	40-43	weiß
1000.3900.44-46	Überziehschuh Gr. 4	44-46	weiß
1000.3900.47-48	Überziehschuh Gr. 5	47-48	weiß
1000.3910.36-37	Überziehschuh Gr. 1	36-37	hellblau
1000.3910.38-39	Überziehschuh Gr. 2	38-39	hellblau
1000.3910.40-43	Überziehschuh Gr. 3	40-43	hellblau
1000.3910.44-46	Überziehschuh Gr. 4	44-46	hellblau
1000.3910.47-48	Überziehschuh Gr. 5	47-48	hellblau



Mehrweg-Überziehschuh Typ PB-120



- Mehrweg-Überziehschuhe für normale Straßenschuhe
- Obermaterial aus 98% Polyester und 2% leitfähigem Garn
- Laufsohle aus ableitfähigem Gummimaterial
- Kontaktband mit leitfähiger Karbonbeschichtung (austauschbar)
- VPE = 5 Paar/Beutel

Entspricht der ESD-Norm DIN EN 61340-5-1 ⚠



dpvlink 8286

Artikel	Ausführung	Größe	Farbe
2760.PB120.1	Mehrweg-Überziehschuh Typ PB-120 Gr.1	35-39	weiß
2760.PB120.2	Mehrweg-Überziehschuh Typ PB-120 Gr.2	40-43	weiß
2760.PB120.3	Mehrweg-Überziehschuh Typ PB-120 Gr.3	44-48	weiß



Überziehschuhe



- Erdungssystem für normale Straßenschuhe
- Obermaterial Polyamid
- Handwäsche bis max. 30°C
- Laufsohle aus Synthetikgummi
- Leitfähiges Kontaktband mit Druckknopf innen

Entspricht der ESD-Norm DIN EN 61340-5-1 



dpvlink 113

Artikel	Ausführung	Größe	Farbe
2560.801	Überziehschuhe	36-42	weiß
2560.802	Überziehschuhe	42-48	weiß

Einweg-Fersenband



Leitfähiges Polyesterband, selbstklebend, für Besucher mit normalen Straßenschuhen oder Stiefeln, gelb/schwarz

Entspricht der ESD-Norm DIN EN 61340-5-1 

dpvlink 121

Artikel	Ausführung	L [mm]
2560.894	Einweg-Fersenband VPE = 100 Stk	300
2560.894.600	Einweg-Fersenband VPE = 100 Stk	600

Wandhalterung für Einweg-Fersenbänder



Anschraubbare Wandhalterung aus Kunststoff für stets griffbereite Einweg-Fersenbänder.



dpvlink 5862

Artikel	Ausführung
2560.894.H	Wandhalterung für Einweg-Fersenbänder 300 mm
2560.894.H-600	Wandhalterung für Einweg-Fersenbänder 600 mm

Dauerfersenband für Besucher



Dauerfersenband mit Clipverschluss für Besucher mit austauschbaren Kontaktierungsstreifen, mit Druckknopf. 1 MOhm Sicherheitswiderstand. 



dpvlink 110

Artikel	Ausführung
2560.893.R.blue	Dauerfersenband mit Druckknopfverschluss für Kontaktierungsstreifen, Clipverschluss (Kontaktstreifen mit inbegriffen)
2560.893.R.red	Dauerfersenband mit Druckknopfverschluss für Kontaktierungsstreifen, Clipverschluss (Kontaktstreifen mit inbegriffen)

Kontaktierungsstreifen



- Ersatz-Kontaktierungsstreifen ESD
- Aus Textil und Karbon
- Druckknopf 10 mm

Entspricht der ESD-Norm DIN EN 61340-5-1 

dpvlink 5863

Artikel	Ausführung
2560.893.R.050	Kontaktierungsstreifen VPE = 50 Stück Länge 50 cm
2560.893.R.100	Kontaktierungsstreifen VPE = 25 Stück Länge 100 cm

Dauerfersenband Klettverschluss



Dauerfersenband für Damen und Herren mit Klettverschluss, für normale Straßenschuhe mit flachem Absatz. 1 MOhm Sicherheitswiderstand. 



dpvlink 104

Artikel	Verschluss	Farbe
2560.890	Dauerfersenband Klettverschluss Klettverschluss	rot / blau

Dauerfersenband D-Ring



Dauerfersenband, D-Ring mit Klettverschluss und großer Kontaktierungsfläche im Fersenbereich; 1 MOhm Sicherheitswiderstand. 



dpvlink 12945

Artikel	Verschluss	Farbe	Kontaktbandlänge
2560.890.HGS	Dauerfersenband D-Ring Klettverschluss	rot / schwarz	400 mm

Dauerfersenband Clipverschluss



Dauerfersenband mit Clipverschluss für normale Straßenschuhe mit flachem Absatz. 1 MΩhm/1.5 MΩhm Sicherheitswiderstand. ⚠️



dpvlink 13877

Artikel	Verschluss	Farbe	Kontaktbandlänge
Dauerfersenband Clipverschluss			
2560.890.2	Clipverschluss	blau / schwarz	400 mm
2560.890.2R	Clipverschluss	rot / schwarz	400 mm
2560.890.3G	Clipverschluss	neongelb / schwarz	450 mm
2560.890.3G-90	Clipverschluss	neongelb / schwarz	900 mm



Dauerzehenband Damen



Dauerzehenband für normale Straßenschuhe mit hohem Absatz. 1 MΩhm / 1,5 MΩhm Sicherheitswiderstand. ⚠️



dpvlink 107

Artikel	Verschluss	Farbe	Kontaktbandlänge
Dauerzehenband Damen			
2560.891	Standard	schwarz / grau	510
2560.891.2R	Klettverschluss	rot	510
2560.891.3G	Clipverschluss	schwarz / gelb	600 mm



Dauersohlenband Damen / Herren



Dauersohlenband mit Klettverschluss und großer Kontaktierungsfläche im Fersen- und Ballenbereich; 1 MΩhm Sicherheitswiderstand. ⚠️



dpvlink 19027

Artikel	Ausführung	Größe	Kontaktbandlänge	L [mm]
Dauersohlenband Damen / Herren				
2560.SG1.S	Small	34-37	168	160
2560.SG1.M	Medium	38-41	185	165
2560.SG1.L	Large	42-45	210	170
2560.SG1.XL	Extra large	46-50	228	175



Sohlenreinigung

SOLAMAT 90

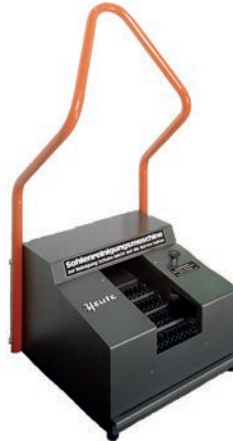

Vier gegeneinanderlaufende Walzenbürsten reinigen die Sohlen von unten, zwei seitlich rotierende Rundbürsten säubern die Sohlenränder. Der abgebürstete Schmutz wird in einer großen, leicht zu entleerenden Auffangschublade unter den Bürsten aufgefangen.

Technische Daten:

Antrieb: Rundriemenantrieb
 Farben: Standard achatgrau RAL 7038 / ESD graphit RAL 7022
 Abmessungen (BxTxH): 460 x 560 x 1140 mm
 Bürsten: 4 Nylon-Walzenbürsten ESD / 2 Nylon-Rundbürsten
 Gewicht: 43 kg
 Zeitautomatik: 1 min
 Stromanschluss: 230 V / (110 V Option)

dpvlink 7737

Artikel	Ausführung
2599.090.ESD	SOLAMAT 90 ESD



SOLAMAT 100 / 200



Vier Walzenbürsten reinigen die Sohlen, durch die beiden seitlichen Tellerbürsten werden die Sohlenränder gesäubert. Die Oberlederbürste sorgt für die Reinigung des Oberschuhs. Der abfallende Schmutz wird in einer großen, leicht zu reinigenden Auffangschublade aufgefangen. Der Rundriemenantrieb gewährleistet den guten Durchzug der Bürsten.

SOLAMAT 200:

Wie der SOLAMAT 100 jedoch mit einer zusätzlichen Absaugvorrichtung im Gehäuseaufbau. Die abgereinigten Stäube und Schwebeteilchen werden durch den Unterdruck in das Obergehäuse eingesaugt und im Filter aufgefangen. Das Austrittsgitter in der Gehäuserückwand gibt die gereinigte Luft wieder frei.

Technische Daten:

Farben: Standard achatgrau RAL 7038 / ESD graphit RAL 7022
 Abmessungen (BxTxH): 460 x 600 x 1100 mm
 Bürsten: 4 Nylon-Walzenbürsten ESD / 2 Nylon-Tellerbürsten / 1 Oberlederbürste
 Gewicht: 65 kg
 Motordaten: 50 Hz, 0,18KW, 230 V, 1.6A, IP 54
 (Option 110 V - ohne Aufpreis)
 650 U/min (für Bürstenantrieb untersetzt)

dpvlink 15587

Artikel	Ausführung
2599.100.ESD	SOLAMAT 100 ESD
2599.200.ESD	SOLAMAT 200 ESD



Staubbindematten

Der Einsatz von **Staubbindematten** oder auch **Klebmatte**n hat sich in kontrollierten ESD-Bereichen und Reinräumen als ideales Hilfsmittel zur Reinigung von Schuhsohlen und Wagenrädern bewährt. Ob in der Halbleiter-, pharmazeutischen oder auch Elektronik-Industrie sind Klebmatte als **sinnvolle Staubbarriere** im Einsatz.



Entscheiden Sie zwischen Einweg-Klebefolienmatte oder permanent klebenden Staubbindematten. Bei beiden Varianten ist die **Klebkraft** so eingestellt, dass nur Staub und andere Partikel haften bleiben.

Staubbindematten permanent



Bei der permanent klebenden Staubbindematte erfolgt die Reinigung mit warmem Wasser, nach der Trocknung ist erneut volle Klebkraft vorhanden.

dpvlink 442

Artikel	B [mm]	L [mm]	Stärke [mm]
1000.105.3	1200	600	3
1000.106.3	1000	1000	3
1000.105.5	1200	600	6
1000.106.5	1000	1000	6

Folienstaubbindematten 30-lagig

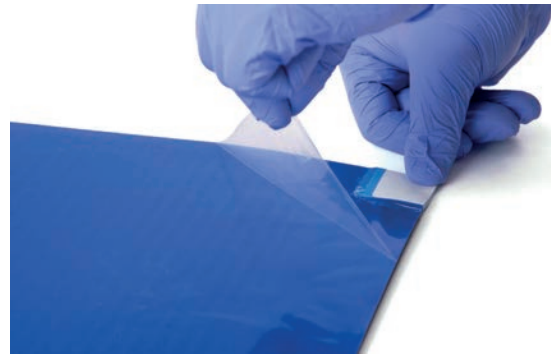

Folienstaubbindematten mit hoher Klebkraft, 30-lagig mit fortlaufender Nummerierung; bei nachlassender Klebkraft einfach und mühelos die verschmutzte Folie abziehen, die neue Folie steht sofort zur Verfügung.

dpvlink 437

Artikel	B [mm]	L [mm]	Farbe
1000.030.1	1140	460	weiß / transparent
1000.030.3	1140	610	weiß / transparent
1000.030.1.blau	1140	460	blau
1000.030.3.blau	1140	610	blau

Zubehör für Folienstaubbindematte



Rahmen für Mattengröße 1140 x 610 mm

- Gummirahmen zum Einlassen von Folienstaubbindematten
- Abfallende Ränder
- Ausgeschnittenes Innenteil
- Einfaches Einsetzen der Matte
- Ideal zum Verschieben
- 2 bis 5 mm hoch
- 70 mm breiter Rand
- Farbe dunkelgrau

dpvlink 23849

Artikel	Zubehör für Folienstaubbindematte
1000.030.3.R	Rahmen für Folienstaubbindematte 1000.030.3

EPAwear® Arbeitsmäntel

EPAwear® Arbeitsmäntel - höchste Qualität für optimalen ESD-Schutz in der Elektronikfertigung

EPAwear® Arbeitsmäntel der Serien WhiteLine plus, GreyLine plus und BlueLine plus wurden speziell für die Anforderungen in der Elektronikfertigung konzipiert



- ESD-sicher nach DIN EN 61340-5-1 
- Hochwertig verarbeitet
- Zweifach vernäht für Stabilität und durchgehende Leitfähigkeit
- Verdeckte Druckknopfleiste
- Leitfähiges Baumwollmischgewebe 150 g/m² (67% Polyester, 31% Baumwolle, 2% leitfähiges Garn)
- Stoffe entsprechen Öko-Tex 100 Standard

- Sehr angenehmes Tragegefühl
- Atmungsaktiv und leicht
- Strapazierfähig und langlebig
- Pflegeleicht
- Maschinenwaschbar bis 60°C
- 3 Ausführungen:
3/4 Konfektionslänge mit Langarm, Kurzform mit Langarm, Kurzform mit Kurzarm



Qualität ist uns wichtig!

Made in Europe - wir legen Wert auf hohe Qualität in der Verarbeitung und verwenden hochwertige Stoffe. Diese Stoffe sind langjährig erprobt und garantieren optimale Eigenschaften auch nach häufigem Waschen. Sie sind maschinenwaschbar bis 60°C, farbecht, pflegeleicht und

weitestgehend knitterfrei. Doppelte Nähte garantieren langen Halt und durchgehende Leitfähigkeit auch nach längerem Gebrauch. Die verwendeten Materialien entsprechen dem Öko-Tex 100 Standard.



Unsere Kleidung wurde speziell für die Anforderungen in der Elektronikfertigung entwickelt. Alle Produkte mit diesem Zeichen sind von dem Sächsischen Textilforschungsinstitut e.V (stfi) nach EN 61340-5-1 geprüft.



Beschriftung nach Ihren Vorlagen und Wünschen

- Transferdruck
- Sticklabel
- Direktbestückung

Weitere Informationen zur Beschriftung von Berufskleidung mit Ihrem Firmenlogo finden Sie unter [dpvlink 7257](https://www.compumet.ch/dpmlink/7257)

EPAwear® WhiteLine plus

Arbeitsmantel WhiteLine plus WL-185



- Sehr angenehmes Tragegefühl
- Strapazierfähig und langlebig
- Atmungsaktiv und leicht
- Optimaler ESD-Schutz

Der Unisex-Arbeitsmantel WhiteLine plus 185 ist in 3 Ausführungen erhältlich:



3/4 Konfektionslänge, Langarm



Kurzform, Langarm



Kurzform, Kurzarm



Alle Ausführungen mit 2 Seitentaschen, Brusttasche mit gewebtem ESD-Warnsymbol, weißer Taschenbiege, Reverskragen und durchgehend verdecktem Druckknopfverschluss.

Baumwollmischgewebe, Gewicht 150 g/m²
67% Polyester, 31% Baumwolle und 2% leitfähigem Garn
Maschinenwaschbar bis 60°C

Entspricht der ESD-Norm DIN EN 61340-5-1 

Lieferbare Größen: XS, S, M, L, XL, XXL, 3XL, 4XL

dpvlink 23765

Artikel	Ausführung	Ärmellänge	Größe
Arbeitsmantel WhiteLine plus WL-185			
2710.WL185-P	3/4 Konfektionslänge	Langarm	XS-4XL
2711.WL185-P	Kurzmantel	Langarm	XS-4XL
2712.WL185-P	Kurzmantel	Kurzarm	XS-4XL



Arbeitsmantel WhiteLine plus WL-180



- Sehr angenehmes Tragegefühl
- Strapazierfähig und langlebig
- Atmungsaktiv und leicht
- Optimaler ESD-Schutz

Der Unisex-Arbeitsmantel WhiteLine plus 180 ist in 3 Ausführungen erhältlich:



3/4 Konfektionslänge, Langarm



Kurzform, Langarm



Kurzform, Kurzarm



Alle Ausführungen mit 2 Seitentaschen, Brusttasche mit gewebtem ESD-Warnsymbol, dunkelblauer Taschenbiege, Reverskragen und durchgehend verdecktem Druckknopfverschluss.

Baumwollmischgewebe, Gewicht 150 g/m²
67% Polyester, 31% Baumwolle und 2% leitfähigem Garn
Maschinenwaschbar bis 60°C

Entspricht der ESD-Norm DIN EN 61340-5-1 

Lieferbare Größen: XS, S, M, L, XL, XXL, 3XL, 4XL

dpvlink 23771

Artikel	Ausführung	Ärmellänge	Größe
Arbeitsmantel WhiteLine plus WL-180			
2710.WL180-P	3/4 Konfektionslänge	Langarm	XS-4XL
2711.WL180-P	Kurzmantel	Langarm	XS-4XL
2712.WL180-P	Kurzmantel	Kurzarm	XS-4XL



Arbeitsmantel WhiteLine plus WL-181



- Sehr angenehmes Tragegefühl
- Strapazierfähig und langlebig
- Atmungsaktiv und leicht
- Optimaler ESD-Schutz

Der Unisex-Arbeitsmantel WhiteLine plus 181 ist in 3 Ausführungen erhältlich:

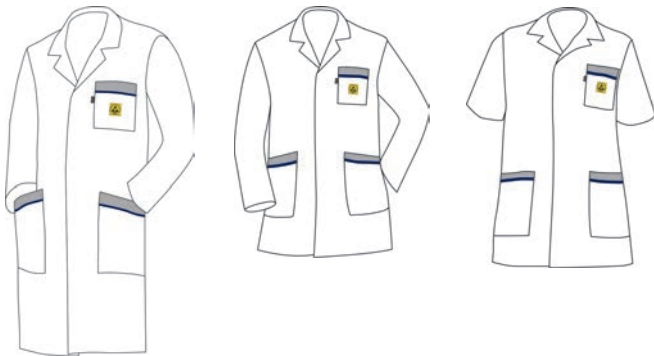

3/4 Konfektionslänge, Langarm

Kurzform, Langarm

Kurzform, Kurzarm



Alle Ausführungen mit 2 Seitentaschen, Brusttasche mit gewebtem ESD-Warnsymbol, dunkelblauer Taschenbiese, grauem Besatz, Reverskragen und durchgehend verdecktem Druckknopfverschluss.

Baumwollmischgewebe, Gewicht 150 g/m²
67% Polyester, 31% Baumwolle und 2% leitfähigem Garn
Maschinenwaschbar bis 60°C

Entspricht der ESD-Norm DIN EN 61340-5-1

Lieferbare Größen: XS, S, M, L, XL, XXL, 3XL, 4XL

Artikel	Ausführung	Ärmellänge	Größe
Arbeitsmantel WhiteLine plus WL-181			
2710.WL181-P	3/4 Konfektionslänge	Langarm	XS-3XL
2711.WL181-P	Kurzmantel	Langarm	XS-4XL
2712.WL181-P	Kurzmantel	Kurzarm	XS-4XL

Arbeitsmantel WhiteLine plus WL-182



- Sehr angenehmes Tragegefühl
- Strapazierfähig und langlebig
- Atmungsaktiv und leicht
- Optimaler ESD-Schutz

Der Unisex-Arbeitsmantel WhiteLine plus 182 ist in 3 Ausführungen erhältlich:

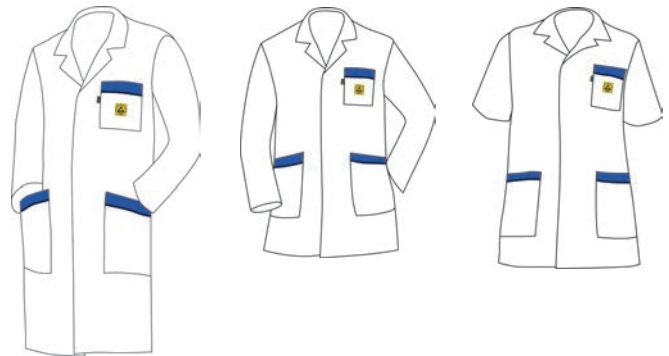

3/4 Konfektionslänge, Langarm

Kurzform, Langarm

Kurzform, Kurzarm



Alle Ausführungen mit 2 Seitentaschen, Brusttasche mit gewebtem ESD-Warnsymbol, dunkelblauer Taschenbiese, blauem Besatz, Reverskragen und durchgehend verdecktem Druckknopfverschluss.

Baumwollmischgewebe, Gewicht 150 g/m²
67% Polyester, 31% Baumwolle und 2% leitfähigem Garn
Maschinenwaschbar bis 60°C

Entspricht der ESD-Norm DIN EN 61340-5-1

Lieferbare Größen: XS, S, M, L, XL, XXL, 3XL, 4XL

Artikel	Ausführung	Ärmellänge	Größe
Arbeitsmantel WhiteLine plus WL-182			
2710.WL182-P	3/4 Konfektionslänge	Langarm	XS-3XL
2711.WL182-P	Kurzmantel	Langarm	XS-4XL
2712.WL182-P	Kurzmantel	Kurzarm	XS-4XL

EPAwear® WhiteLine plus Woman

Arbeitsmantel WhiteLine plus Woman
WLW-175



Der Arbeitsmantel WhiteLine Woman lässt Sie durch seine figurbetonte Schnittführung immer gut aussehen. Für ein perfektes Tragegefühl durch hochwertige Verarbeitung und maximale Bewegungsfreiheit.

- Sehr angenehmes Tragegefühl
- Strapazierfähig und langlebig
- Atmungsaktiv und leicht
- Optimaler ESD-Schutz

Der Damen-Arbeitsmantel WhiteLine plus Woman 175 ist in 3 Ausführungen erhältlich:



3/4 Konfektionslänge,
Langarm

Kurzform, Langarm

Kurzform, Kurzarm

Alle Ausführungen mit 2 Seitentaschen, Brusttasche mit gewebtem ESD-Warnsymbol, weißer Taschenbiese, Reverskragen und durchgehend verdecktem Druckknopfverschluss.



Baumwollmischgewebe, Gewicht 150 g/m²
67% Polyester, 31% Baumwolle und 2% leitfähigem Garn
Maschinenwaschbar bis 60°C

Entspricht der ESD-Norm DIN EN 61340-5-1 

Lieferbare Größen: XS, S, M, L, XL, XXL, 3XL

dpvlink 24196

Artikel	Ausführung	Ärmellänge	Größe
Arbeitsmantel WhiteLine plus Woman WLW-175			
2710.WLW175-P	3/4 Konfektionslänge	Langarm	XS-3XL
2711.WLW175-P	Kurzmantel	Langarm	XS-3XL
2712.WLW175-P	Kurzmantel	Kurzarm	XS-3XL



EPAwear® GreyLine plus

Arbeitsmantel GreyLine plus GL-185



- Sehr angenehmes Tragegefühl
- Strapazierfähig und langlebig
- Atmungsaktiv und leicht
- Optimaler ESD-Schutz

Der Unisex-Arbeitsmantel GreyLine plus 185 ist in 3 Ausführungen erhältlich:

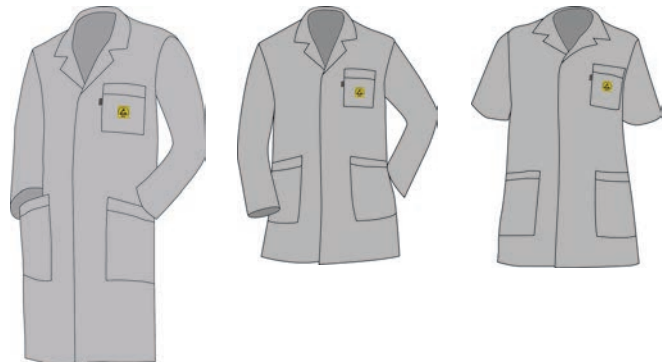

3/4 Konfektionslänge,
Langarm

Kurzform, Langarm

Kurzform, Kurzarm



Alle Ausführungen mit 2 Seitentaschen, Brusttasche mit gewebtem ESD-Warnsymbol, grauer Taschenbiese, Reverskragen und durchgehend verdecktem Druckknopfverschluss.

Baumwollmischgewebe, Gewicht 150 g/m²
67% Polyester, 31% Baumwolle und 2% leitfähigem Garn
Maschinenwaschbar bis 60°C

Entspricht der ESD-Norm DIN EN 61340-5-1 

Lieferbare Größen: XS, S, M, L, XL, XXL, 3XL, 4XL

dpvlink 24833

Artikel	Ausführung	Ärmellänge	Größe
Arbeitsmantel GreyLine plus GL-185			
2720.GL185-P	3/4 Konfektionslänge	Langarm	XS-4XL
2721.GL185-P	Kurzmantel	Langarm	XS-4XL
2722.GL185-P	Kurzmantel	Kurzarm	XS-4XL



Arbeitsmantel GreyLine plus GL-180



- Sehr angenehmes Tragegefühl
- Strapazierfähig und langlebig
- Atmungsaktiv und leicht
- Optimaler ESD-Schutz

Der Unisex-Arbeitsmantel GreyLine plus 180 ist in 3 Ausführungen erhältlich:



3/4 Konfektionslänge, Langarm



Kurzform, Langarm



Kurzform, Kurzarm



Alle Ausführungen mit 2 Seitentaschen, Brusttasche mit gewebtem ESD-Warnsymbol, orangefarbener Taschenbiese, Reverskragen und durchgehend verdecktem Druckknopfverschluss.

Baumwollmischgewebe, Gewicht 150 g/m²
67% Polyester, 31% Baumwolle und 2% leitfähigem Garn
Maschinenwaschbar bis 60°C

Entspricht der ESD-Norm DIN EN 61340-5-1

Lieferbare Größen: XS, S, M, L, XL, XXL, 3XL

dpvlink 24834

Artikel	Ausführung	Ärmellänge	Größe
2720.GL180-P	3/4 Konfektionslänge	Langarm	XS-3XL
2721.GL180-P	Kurzmantel	Langarm	XS-3XL
2722.GL180-P	Kurzmantel	Kurzarm	S-3XL



Arbeitsmantel GreyLine plus GL-186



- Sehr angenehmes Tragegefühl
- Strapazierfähig und langlebig
- Atmungsaktiv und leicht
- Optimaler ESD-Schutz

Der Unisex-Arbeitsmantel GreyLine plus 186 ist in 3 Ausführungen erhältlich:



3/4 Konfektionslänge, Langarm



Kurzform, Langarm



Kurzform, Kurzarm



Alle Ausführungen mit 2 Seitentaschen, Brusttasche mit gewebtem ESD-Warnsymbol, dunkelgrauer Taschenbiese, Reverskragen und durchgehend verdecktem Druckknopfverschluss.

Baumwollmischgewebe, Gewicht 150 g/m²
67% Polyester, 31% Baumwolle und 2% leitfähigem Garn
Maschinenwaschbar bis 60°C

Entspricht der ESD-Norm DIN EN 61340-5-1

Lieferbare Größen: XS, S, M, L, XL, XXL, 3XL

dpvlink 24836

Artikel	Ausführung	Ärmellänge	Größe
2720.GL186-P	3/4 Konfektionslänge	Langarm	XS-3XL
2721.GL186-P	Kurzmantel	Langarm	XS-3XL
2722.GL186-P	Kurzmantel	Kurzarm	XS-3XL



EPAwear® BlueLine plus

Arbeitsmantel BlueLine plus BL-180



- Sehr angenehmes Tragegefühl
- Strapazierfähig und langlebig
- Atmungsaktiv und leicht
- Optimaler ESD-Schutz

Der Unisex-Arbeitsmantel BlueLine plus 180 ist in 3 Ausführungen erhältlich:



3/4 Konfektionslänge, Langarm

Kurzform, Langarm

Kurzform, Kurzarm



Alle Ausführungen mit 2 Seitentaschen, Brusttasche mit gewebtem ESD-Warnsymbol, dunkelblauer Taschenbiese, Reverskragen und durchgehend verdecktem Druckknopfverschluss.

Baumwollmischgewebe, Gewicht 150 g/m²
67% Polyester, 31% Baumwolle und 2% leitfähigem Garn
Maschinenwaschbar bis 60°C

Entspricht der ESD-Norm DIN EN 61340-5-1 

Lieferbare Größen: XS, S, M, L, XL, XXL, 3XL, 4XL

dpvlink 24837

Artikel	Ausführung	Ärmellänge	Größe
Arbeitsmantel BlueLine plus BL-180			
2730.BL180-P	3/4 Konfektionslänge	Langarm	XS-4XL
2731.BL180-P	Kurzmantel	Langarm	XS-4XL
2732.BL180-P	Kurzmantel	Kurzarm	XS-4XL



Arbeitsmantel BlueLine plus BL-181



- Sehr angenehmes Tragegefühl
- Strapazierfähig und langlebig
- Atmungsaktiv und leicht
- Optimaler ESD-Schutz

Der Unisex-Arbeitsmantel BlueLine plus 181 ist in 3 Ausführungen erhältlich:



3/4 Konfektionslänge, Langarm

Kurzform, Langarm

Kurzform, Kurzarm



Alle Ausführungen mit 2 Seitentaschen, Brusttasche mit gewebtem ESD-Warnsymbol, orangefarbener Taschenbiese, Reverskragen und durchgehend verdecktem Druckknopfverschluss.

Baumwollmischgewebe, Gewicht 150 g/m²
67% Polyester, 31% Baumwolle und 2% leitfähigem Garn
Maschinenwaschbar bis 60°C

Entspricht der ESD-Norm DIN EN 61340-5-1 

Lieferbare Größen: XS, S, M, L, XL, XXL, 3XL

dpvlink 24838

Artikel	Ausführung	Ärmellänge	Größe
Arbeitsmantel BlueLine plus BL-181			
2730.BL181-P	3/4 Konfektionslänge	Langarm	XS-4XL
2731.BL181-P	Kurzmantel	Langarm	S-3XL
2732.BL181-P	Kurzmantel	Kurzarm	S-3XL



EPAwear® BlueLine plus Woman

Arbeitsmantel BlueLine plus Woman



- Sehr angenehmes Tragegefühl
- Strapazierfähig und langlebig
- Atmungsaktiv und leicht
- Optimaler ESD-Schutz

Der Damen-Arbeitsmantel BlueLine plus Woman 175 ist in 3 Ausführungen erhältlich:



3/4 Konfektionslänge, Langarm

Kurzform, Langarm

Kurzform, Kurzarm

Alle Ausführungen mit 2 Seitentaschen, Brusttasche mit gewebtem ESD-Warnsymbol, dunkelblauer Taschenbiese, Reverskragen und durchgehend verdecktem Druckknopfverschluss.



Baumwollmischgewebe, Gewicht 150 g/m²
67% Polyester, 31% Baumwolle und 2% leitfähigem Garn
Maschinenwaschbar bis 60°C

Entspricht der ESD-Norm DIN EN 61340-5-1

Lieferbare Größen: XS, S, M, L, XL, XXL, 3XL

dpvlink 24839

Artikel	Ausführung	Ärmellänge	Größe
Arbeitsmantel BlueLine plus Woman			
2730.BLW175-P	3/4 Konfektionslänge	Langarm	XS-3XL
2731.BLW175-P	Kurzmantel	Langarm	XS-3XL
2732.BLW175-P	Kurzmantel	Kurzarm	XS-3XL



DPV Qualitätssiegel

Die ableitfähigen Arbeitsmäntel aus den Serien WhiteLine plus, GreyLine plus und BlueLine plus bieten einen sicheren Schutz vor elektrostatischer Aufladung nach DIN EN 61340-5-1:2008-07 und verfügen über angenehme Trageeigenschaften. Das qualitativ hochwertige, atmungsaktive und speziell veredelte Baumwollmischgewebe besteht aus 67% Polyester, 31% Baumwolle und 2% leitfähigem Garn. Maschinenwaschbar bis 60°C.



Sicherheit und Qualität

Das DPV-Siegel garantiert höchste Sicherheit und Qualität. Die Stoffe werden in Europa hergestellt und ausschließlich in Deutschland weiterverarbeitet. Die ableitfähigen EPAwear® Arbeitsmäntel bieten einen sicheren Schutz vor elektrostatischer Aufladung nach DIN EN 61340-5-1. Durch umsichtige Lagerhaltung und vorausschauenden Einkauf ist es uns möglich, hochwertige Produkte zu fairen Preisen anzubieten. Top-Konditionen für hohes Niveau!

Stoffqualität und Verarbeitung

Die Kleidung behält auch nach häufigem Waschen die Form, ist reißfest und ableitfähig und wird mit leitfähigem Garn vernäht. Knötchenbildung wird vermieden. Auch bei ständiger Beanspruchung des Materials ist eine lange Lebensdauer möglich.

Trageeigenschaften

Durch den Baumwollanteil ergibt sich ein besonders angenehmer Tragekomfort, das Polyester in der Kleidung macht sie weitestgehend knitterfrei. Das leitfähige Garn verhindert statische Aufladungen der Kleidung.

Öko-Tex-Standard 100 Produktklasse III

Die Stoffe werden durch international verbindliche Prüfkataloge nach Öko-Tex® Standard 100 geprüft. Dies beruht auf wissenschaftlich fundierten Parametern und wird jährlich dem aktuellen Stand der Gesetzgebung und Forschung angepasst.

Im Einzelnen umfasst der Kriterienkatalog:

- gesetzlich verbotene Substanzen wie krebserregende Farbstoffe
- gesetzlich reglementierte Stoffe wie Formaldehyde, Weichmacher, Schwermetalle oder Pentachlorphenol
- nach derzeitigem Wissensstand gesundheitlich bedenkliche, jedoch noch nicht gesetzlich reglementierte oder verbotene Substanzen wie Pestizide, allergisierende Farbstoffe oder zinnorganische Verbindungen
- Parameter wie Farbbechtheiten und ein hautfreundlicher pH-Wert, die der Gesundheitsvorsorge des Verbrauchers dienen

Mehr dazu finden Sie unter www.oeko-tex.com

EPAwear® MyLine plus

Arbeitsmantel MyLine plus



Sie haben Ihren Mantel noch nicht in der gewünschten Farbkombination gefunden? Dann bieten wir Ihnen die Möglichkeit, mit der MyLine plus-Kollektion Ihre persönliche Note einfließen zu lassen. Die Mantelfarben aus den Serien WhiteLine plus und GreyLine plus lassen sich mit einer farbigen Biese kombinieren, die Sie aus der unten aufgeführten Farbpalette auswählen können.

Auch hier ist der Arbeitsmantel in 3 Ausführungen erhältlich:

- 3/4 Konfektionslänge, Langarm
- Kurzform, Langarm
- Kurzform, Kurzarm

Das qualitativ hochwertige, atmungsaktive und speziell veredelte Baumwollmischgewebe besteht aus 67% Polyester, 31% Baumwolle und 2% leitfähigem Garn. Maschinewaschbar bis 60°C. Gewicht 150 g/m².

Bitte bei Bestellung immer die gewünschte Biesenfarbe angeben !

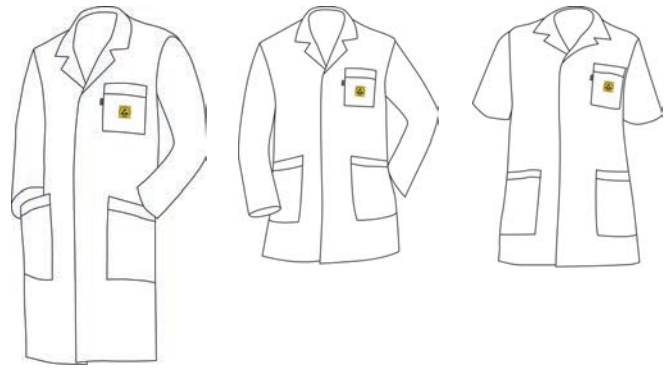

3/4 Konfektionslänge, Langarm

Kurzform, Langarm

Kurzform, Kurzarm



Standard Farbcodes für die Biesen

Bitte bei Bestellung so angeben. *Beispiel:* 2721.MyLine-PK711.S



- Weitere Biesenfarben auf Anfrage -

dpvlink 25095

Artikel	Ausführung	Ärmellänge	Farbe	Größe	
Arbeitsmantel MyLine plus					
2710.MyLine-P	3/4 Konfektionslänge	Langarm	weiß	XS-3XL	
2711.MyLine-P	Kurzmantel	Langarm	weiß	XS-3XL	
2712.MyLine-P	Kurzmantel	Kurzarm	weiß	XS-3XL	
2720.MyLine-P	3/4 Konfektionslänge	Langarm	grau	XS-3XL	
2721.MyLine-P	Kurzmantel	Langarm	grau	XS-3XL	
2722.MyLine-P	Kurzmantel	Kurzarm	grau	XS-3XL	

Arbeitsmantel ECO-180

Der ableitfähige Kurzmantel ECO-180 bietet einen sicheren Schutz vor elektrostatischer Aufladung und die Top-Verarbeitung sorgt für einen angenehmen Tragekomfort. Der Arbeitsmantel besteht aus 68% Polyester, 30% Baumwolle und 2% Carbonfaser und ist maschinenwaschbar bis 60°C.

Entspricht der ESD-Norm DIN EN 61340-5-1 

EPA[®] wear

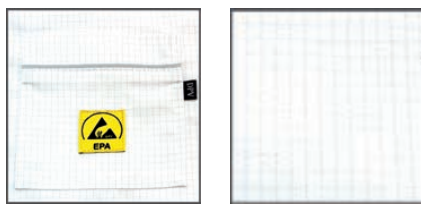

Arbeitsmantel ECO-180



Kurzmantel Langarm, **weiß**, mit 2 Seitentaschen, Brusttasche mit gewebtem ESD-Warnsymbol, hellgrauer Taschenbiese (Brusttasche), Reverskragen und durchgehend verdecktem Druckknopfverschluss.

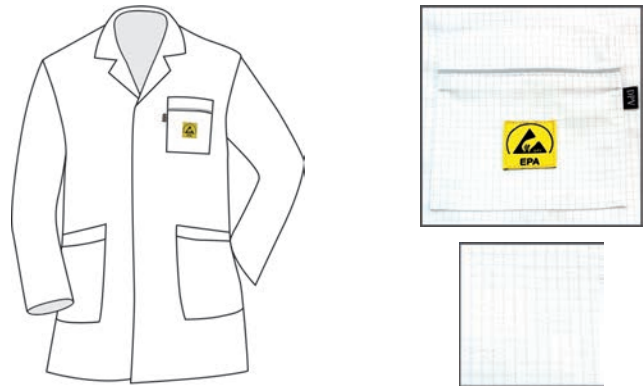

Kurzmantel Langarm, **grau**, mit 2 Seitentaschen, Brusttasche mit gewebtem ESD-Warnsymbol, dunkelgrauer Taschenbiese (Brusttasche), Reverskragen und durchgehend verdecktem Druckknopfverschluss.

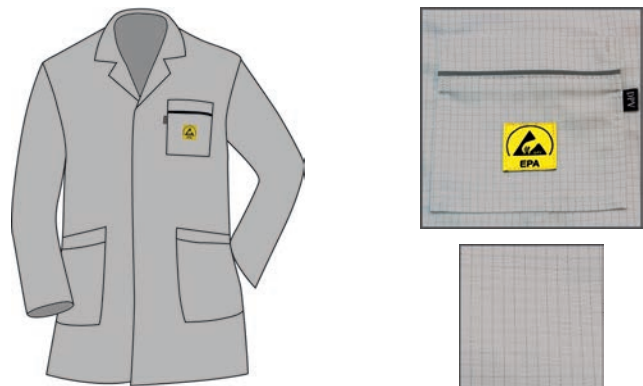

Kurzmantel Langarm, **hellblau**, mit 2 Seitentaschen, Brusttasche mit gewebtem ESD-Warnsymbol, dunkelblaue Taschenbiese (Brusttasche), Reverskragen und durchgehend verdecktem Druckknopfverschluss.

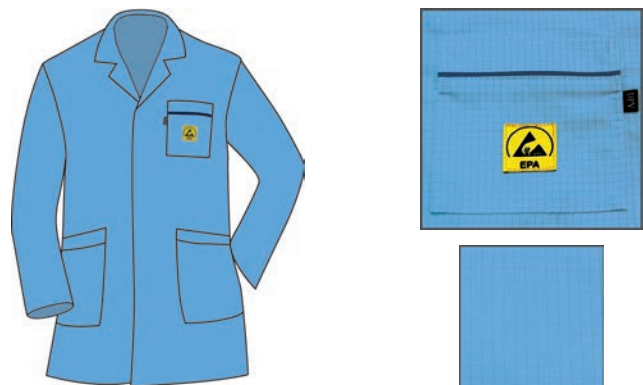

Material: 68% Polyester, 30% Baumwolle und 2% Carbonfaser; 5 mm Raster

Entspricht der ESD-Norm DIN EN 61340-5-1 

Lieferbare Größen: XS, S, M, L, XL, XXL, 3XL, 4XL, 5XL

[dpvlink 19660](#)

Artikel	Ausführung	Ärmellänge	Farbe	Größe
2701.ECO180	Kurzmantel	Langarm	weiß	XS-5XL
2702.ECO180	Kurzmantel	Langarm	grau	XS-5XL
2703.ECO180	Kurzmantel	Langarm	hellblau	XS-5XL



weitere Ausführungen auf Anfrage

Firmenlogos / Emblemenservice



Wir bringen Ihr Firmenlogo kostengünstig auf jede Arbeitsbekleidung auf.



Transferdruck

Die Motive und der Farbstoff werden gespiegelt auf Transferpapiere/-folien gedruckt. Danach werden die Transferfolien auf die Textilien übertragen.

- Besonders zu empfehlen bei aufwändigen Firmenlogos und Bildern.
- Freistehende Motive in allen Farben und Farbverläufen möglich.
- Durch Klebeschicht besonders haltbarer Verbund mit der Bekleidung
- Gut geeignet für dehnbare Stoffe
- Mindestbestellmenge 25 Stück

Sticklabel

Mit Logos und Schriftzügen bestickte Labels haben ein sehr hochwertiges Erscheinungsbild. Die Labels sind durch Thermoverfahren gut haltbar mit dem Kleidungsstück verbunden.

- Empfehlenswert für einfache Schriftzüge und Logos
- Geeignet für Textilien aller Art
- Edle Oberfläche
- Mindestbestellmenge 25 Stück

Direktbestückung

Beim Direktstick überzeugt neben der Optik auch die Haptik der Bestückung. Die besonders robusten und haltbaren Stickereien lassen sich direkt erfühlen.

- Empfehlenswert für einfache Schriftzüge und Logos
- Sehr gut geeignet für feste Stoffe
- Besonders robust und langlebig
- Mindestbestellmenge 25 Stück.

Für ein Angebot benötigen wir lediglich Ihr Firmenlogo in einem gängigen Grafikformat (jpg, tif, eps, bmp, ...) und, falls möglich, die Farbskala. Vor jedem Auftrag erhalten Sie einen Korrekturabzug des Logos.

Schicken Sie uns eine Vorlage und wir unterbreiten Ihnen ein Angebot.

[dpvlink 7257](#)

Artikel



Firmenlogos / Emblemenservice

2694.1.Transfer95+	Transferdruck
2691.1.Sticklabel	Sticklabel
2693.1.Stick	Direktbestückung

Namen-Sticklabel / Aufnäher



- Aufnäher für Baumwolle und Baumwollmischgewebe
- Auf Stoffboden mit Einfassung gestickt
- Farbe nach Vereinbarung

[dpvlink 8567](#)

Artikel



2691.5.Namen.	Namen-Sticklabel / Aufnäher ca. 90 x 20 mm
---------------	---



EPAchair® ESD-Arbeitsplatzdrehstühle

EPAchair® ESD-Arbeitsplatzdrehstühle garantieren Ergonomie und ESD-Sicherheit am Arbeitsplatz. Sorgfältig ausgewählte Materialien und Komponenten garantieren eine hohe Qualität. Alle Modelle werden in Deutschland hergestellt. Verschiedene Modelle, Optionen, Polster und Farben ermöglichen eine optimale Einbindung in die jeweilige Arbeitsumgebung.



Highlights EPAchair® Arbeitsplatzdrehstühle

- Made in Germany
- ESD-Konformität gemäss DIN EN 61340-5-1
- Umfangreiche Modellauswahl:
Von der Stehhilfe bis zum ergonomischen Arbeitsplatzdrehstuhl
- Optimal einstellbar auf unterschiedliche Sitzanforderungen
- Grosse Auswahl an ESD-gerechten Polstern und Farben

Weitere Informationen finden Sie unter [dpvlink 20722](#).

Arbeitsmantel AM-161 plus

Der ableitfähige Arbeitsmantel AM-161 plus bietet einen sicheren Schutz vor elektrostatischer Aufladung und verfügt über angenehme Trageeigenschaften. Das qualitativ hochwertige, leichte (Gewicht 160 g/m²), atmungsaktive und speziell veredelte Baumwollmischgewebe besteht aus 63% Polyester, 34% Baumwolle und 3% leitfähigem Garn und ist maschinenwaschbar bis 60°C.

Entspricht der ESD-Norm DIN EN 61340-5-1 



Kurzmantel, Kurzarm

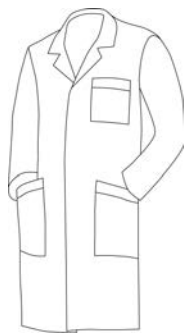

3/4 Konfektionslänge, Langarm



Unsere Kleidung wurde speziell für die Anforderungen in der Elektronik-Fertigung entwickelt. Alle Produkte mit diesem Zeichen sind von dem Sächsischen Textilforschungsinstitut e.V (stfi) nach EN 61340-5-1 geprüft und zertifiziert.

Arbeitsmantel AM-161 plus Standard



Langarm, 3/4 Konfektionslänge, mit 2 Seitentaschen, Brusttasche mit gewebtem ESD-Warnsymbol, durchgehend verdeckter Druckknopfverschluss.

Entspricht der ESD-Norm DIN EN 61340-5-1 

Lieferbare Größen: XS, S, M, L, XL, XXL, 3XL, 4XL, 5XL

[dpvlink 16344](#)



Artikel	Farbe	Größe
Arbeitsmantel AM-161 plus Standard		
2610.AM161	weiß	XS-5XL
2630.AM161	blau	XS-5XL

Kurzmantel AM-161 plus Kurzarm



Kurzarm, 1/2 Konfektionslänge (Kurzmantel), mit 2 Seitentaschen, Brusttasche mit gewebtem ESD-Warnsymbol, durchgehend verdeckter Druckknopfverschluss. Bei der Ausführung weiß/blau sind Kragen und Brusttasche blau abgesetzt.

Entspricht der ESD-Norm DIN EN 61340-5-1 

Lieferbare Größen: S, M, L, XL, XXL, 3XL, 4XL

[dpvlink 16348](#)



Artikel	Farbe	Größe
Kurzmantel AM-161 plus Kurzarm		
2640.AM161-K	weiß / blau	S-4XL
2641.AM161-K	weiß	S-4XL
2642.AM161-K	blau	S-4XL

Arbeitsmantel AM-140

Der ableitfähige Arbeitsmantel AM-140 bietet einen sicheren Schutz vor elektrostatischer Aufladung und verfügt über angenehme Trageigenschaften. Das qualitativ hochwertige, leichte, atmungsaktive und speziell veredelte Baumwollmischgewebe besteht aus 63% Polyester, 33% Baumwolle und 4% leitfähigem Garn. Maschinenwaschbar bis 60°C. Gewicht 140 g/m².



3/4 Konfektionslänge,
Langarm



3/4 Konfektionslänge,
Kurzarm

Arbeitsmantel AM-140 Langarm



Langarm, 3/4 Konfektionslänge, mit 2 Seitentaschen, Brusttasche mit gewebtem ESD-Warnsymbol, durchgehend verdeckter Druckknopfverschluss.

Entspricht der ESD-Norm DIN EN 61340-5-1 
Lieferbare Größen: XS, S, M, L, XL, XXL, 3XL, 4XL

dpvlink 5812



Artikel	Farbe	Größe
Arbeitsmantel AM-140 Langarm		
2610.AM140	weiß	XS-4XL
2630.AM140	blau	XS-4XL

Arbeitsmantel AM-140 Kurzarm



Kurzarm, 3/4 Konfektionslänge, mit 2 Seitentaschen, Brusttasche mit gewebtem ESD-Warnsymbol, durchgehend verdeckter Druckknopfverschluss.

Entspricht der ESD-Norm DIN EN 61340-5-1 
Lieferbare Größen: XS, S, M, L, XL, XXL, 3XL

dpvlink 1374



Artikel	Farbe	Größe
Arbeitsmantel AM-140 Kurzarm		
2610.AM140-K	weiß	XS-3XL
2630.AM140-K	blau	S-3XL

Arbeitsmantel AM-120

Der ableitfähige Arbeitsmantel AM-120 bietet einen sicheren Schutz vor elektrostatischer Aufladung und verfügt über angenehme Trageeigenschaften. Das hochwertige, sehr leichte Polyestergewebe besteht aus 98% Polyester und 2% leitfähigem Garn. Maschinenwaschbar bis 40°C. Gewicht 120 g/m².

Arbeitsmantel AM-120



Langarm, 3/4 Konfektionslänge, mit 2 Seitentaschen, leitfähiges 4-mm-Raster, Polyestergewebe (98% Polyester, 2% karbonisiertes Garn), Brusttasche mit gewebtem ESD-Warnsymbol, durchgehend verdeckter Druckknopfverschluss. 40°C maschinenwaschbar, Gewicht 120g/m². Geeignet für saubere Produktionsbereiche.

Entspricht der ESD-Norm DIN EN 61340-5-1

Lieferbare Größen: S, M, L, XL, XXL, 3XL

dpvlink 8294

Artikel	Farbe	Größe
Arbeitsmantel AM-120		
2760.AM120	weiß	S-3XL



Mehrweg-Haube Typ HB-120



- Mehrweg-Haube
- Farbe weiß
- Material: 98% Polyester, 2% karbonisiertes Garn
- Geeignet für saubere Produktionsbereiche
- Reinraumklasse 100 (ISO 5)
- VPE = 10 Stück

Entspricht der ESD-Norm DIN EN 61340-5-1

dpvlink 8291

Artikel	Ausführung
2760.HB120	Mehrweg-Haube Typ HB-120 weiss



passende **Mehrweg-Überziehschuhe Typ PB-120** aus dem gleichen Material finden Sie unter **dpvlink 8286**.

Arbeitsmantel AM-110 extra leicht

Arbeitsmantel AM-110 extra leicht



Langarm, 3/4 Konfektionslänge, mit 2 Seitentaschen, leitfähiges 4-mm-Raster, elektrostatisch ableitfähiges Baumwollmischgewebe (50% Polyester, 47% Baumwolle, 3% karbonisiertes Garn), Brusttasche mit gesticktem ESD-Warnsymbol, Druckknopfverschluss, maschinenwaschbar bis 60°C, Gewicht 110g/m². Geeignet für saubere Produktionsbereiche.

Entspricht der ESD-Norm DIN EN 61340-5-1

Lieferbare Größen: XS, S, M, L, XL, XXL, 3XL, 4XL, 5XL

dpvlink 21215

Artikel	Farbe	Größe
Arbeitsmantel AM-110 extra leicht		
2760.AM110	weiß	XS-3XL
2760.AM110-1.4XL	weiß	4XL
2760.AM110-1.5XL	weiß	5XL



Arbeitskleidung GreyLine 180

ESD Latzhose GreyLine



- Latzhose mit elastischen Trägern
- Hintere Latzhosentasche mit Reißverschluss
- Schlitzreißverschluss
- 2 Beuteltaschen
- Eingriff mit Kontrastfarbe hellgrau
- 1 doppelte Zollstocktasche
- Stretcheinsatz

Entspricht der ESD-Norm DIN EN 61340-5-1 

Material: 65% Polyester, 33% Baumwolle, 2% Carbonfaser

Lieferbare Größen: 42, 44, 46, 48, 50, 52, 54, 56, 58, 60, 62, 64, 90, 94, 98, 102, 106, 110

Die passende Imagekleidung für Ihr Unternehmen ist nicht dabei? Bitte sprechen Sie uns an. Sonderanfertigungen und andere Farben sind möglich.

Individuelle Anfertigung ab 250 Stück möglich.



dpvlink 21412 

Artikel	Farbe	Stoffgewicht g/qm	Größe
ESD Latzhose GreyLine			
2780.GL813	graphit	180	42-64
2780.GL813-1	graphit	180	90-110

ESD Bundjacke GreyLine



- 2 Brusttaschen
- 2 Schubtaschen
- 1 Innentasche
- Handytasche
- Bundjacke mit Umlegekragen
- Rücken- und Vorderteilpassen in hellgrau
- Gelber Kontraststreifen zwischen Vorder- und Rückteilpasse
- Bewegungsfalte im Rücken
- Weitenverstellbare Druckknöpfe

Entspricht der ESD-Norm DIN EN 61340-5-1 

Material: 65% Polyester, 33% Baumwolle, 2% Carbonfaser

Lieferbare Größen: 42, 44, 46, 48, 50, 52, 54, 56, 58, 60, 62, 64

dpvlink 21406 

Artikel	Farbe	Stoffgewicht g/qm	Größe
ESD Bundjacke GreyLine			
2780.GL824	hellgrau	180	42-64

ESD Bundhose GreyLine



- 2 Beuteltaschen
- Eingriff mit Kontrastfarbe
- Beinabschluss mit Druckknopf weitenverstellbar
- Schlitzreißverschluss
- 1 verstärkte Gesäßtasche
- 1 doppelte Zollstocktasche mittig auf Seitennaht
- Weitenverstellbare Druckknöpfe

Entspricht der ESD-Norm DIN EN 61340-5-1 

Material: 65% Polyester, 33% Baumwolle, 2% Carbonfaser

Lieferbare Größen: 42, 44, 46, 48, 50, 52, 54, 56, 58, 60, 62, 64, 90, 94, 98, 102, 106, 108, 110

dpvlink 21408 

Artikel	Farbe	Stoffgewicht g/qm	Größe
ESD Bundhose GreyLine			
2780.GL803	graphit	180	42-62
2780.GL803-1	graphit	180	90-110

ESD Herren-Arbeitsmantel GreyLine



- Arbeitsmantel mit Reverskragen
- Aufgesteppter Rückengurt
- 2 schräge Seitentaschen
- 1 Brusttasche
- 1 eingehängte Innentasche
- 1 eingehängte Handytasche
- Gelber Kontraststreifen zwischen Vorder- und Rückteilpasse
- Bewegungsfalte im Rücken
- Weitenverstellbare Druckknöpfe am Ärmel

Entspricht der ESD-Norm DIN EN 61340-5-1 

Material: 65% Polyester, 33% Baumwolle, 2% Carbonfaser

Lieferbare Größen: 42, 44, 46, 48, 50, 52, 54, 56, 58, 60, 62, 64

dpvlink 21410 

Artikel	Farbe	Stoffgewicht g/qm	Größe
ESD Herren-Arbeitsmantel GreyLine			
2780.GL834	hellgrau	180	42-64

Arbeitskleidung suXXeed

ESD-Arbeitsmantel suXXeed



- Reverskragen
- Stretcheinsatz im Ärmelsaum
- Zwei aufgesetzte Seitentaschen
- Vordere Mitte mit verdecktem DK-Verschluss und angeschnittener Blende
- Direkteinstickung am linken Oberarm
- Ergonomische Schnittführung durch Einsätze im Unterarm und Seitenteil
- Brustabnäher
- Abnäher in Vorder- und Rückenteil
- Innenbrusttasche links
- Weblabel am Saum unten links
- Industrielle Reinigung nach DIN EN ISO 15797 getestet

Entspricht der ESD-Norm DIN EN 61340-5-1

Material: 66,5% Polyester, 32% Baumwolle, 1,5% Carbonfaser

dpvlink 25274

Artikel	Ausführung	Ärmellänge	Farbe	Größe
ESD-Arbeitsmantel suXXeed				
2785.BL402	3/4 Konfektionslänge	Langarm	graphit	S-6XL Herren
2785.BL602	3/4 Konfektionslänge	Langarm	graphit	S-4XL Damen

ESD-Bundjacke suXXeed



- Ergonomische Schnittführung und optimale Passform für den perfekten Tragekomfort
- Stehkragen
- Stretcheinsatz im Ärmelsaum
- Ergonomische Schnittführung durch Einsätze im Unterarm und Seitenteil
- Eine Brusttasche links mit angeschnittener Blende
- Zwei Seitentaschen
- Vordere Mitte mit verdecktem Reißverschluss und angeschnittener Blende
- Direkteinstickung am linken Oberarm
- Industrielle Reinigung nach DIN EN ISO 15797 getestet

Entspricht der ESD-Norm DIN EN 61340-5-1

Material: 66,5% Polyester, 32% Baumwolle, 1,5% Carbonfaser

dpvlink 25278

Artikel	Farbe	Größe
ESD-Bundjacke suXXeed		
2785.BL412	graphit	XS-6XL Herren
2785.BL612	graphit	XS-4XL Damen

ESD-Bundhose suXXeed



- Ergonomische Schnittführung und optimale Passform für den perfekten Tragekomfort
- Bund mit 5 Gürtelschlaufen
- Stretchbund mit Patentknopf
- Schlitz mit Reißverschluss
- Gerader Hinterhosensattel
- Eingesetzter Schrittkeil
- Knieformung durch Abnäher
- 2 Seitentaschen
- 1 Gesäßtasche rechts
- 1 Beintasche links mit einfach gelegter Falte, Patte mit verdeckten Druckknöpfen
- Direkteinstickung Gesäßtasche rechts
- Industrielle Reinigung nach DIN EN ISO 15797 getestet

Entspricht der ESD-Norm DIN EN 61340-5-1

Material: 66,5% Polyester, 32% Baumwolle, 1,5% Carbonfaser

dpvlink 25285

Artikel	Farbe	Größe
ESD-Bundhose suXXeed		
2785.BL422	graphit	42-66 Herren
2785.BL622	graphit	36-54 Damen



ESD

EPAwear® Berufskleidung

Die ableitfähige Berufskleidung schützt vor elektrostatischer Aufladung und ist deshalb ein wichtiger Bestandteil der ESD-Schutzmaßnahmen in der Elektronik-Fertigung. Die atmungsaktiven und strapazierfähigen Gewebe bieten besten Tragekomfort, lange Haltbarkeit und gute Pflegeeigenschaften.



PremiumSmooth

Das Funktionsmaterial verbindet durch ein spezielles Webverfahren hochwertige Baumwolle optimal mit feuchtigkeitsabsorbierendem Mikropolyester. Die innenliegende Baumwolle ist weich, anschmiegsam und gewährleistet so ein Wohlempfinden auf der Haut. Auf der Außenseite sorgt das atmungsaktive und feuchtigkeitsabsorbierende Mikropolyester für eine optimale Thermoregulation.

Diese besondere Kombination fördert ein angenehmes Tragegefühl und wirkt sich sehr positiv auf die Langlebigkeit aus. Durch die im Material verarbeiteten Leitfasern bietet die Kleidung hervorragende Ableitwerte.

Alle Kleidungsstücke sind mit einem ESD-Symbol gekennzeichnet und maschinenwaschbar bis 30°C.



CoolMax® ALL SEASON

Das Hightech-Material mit freshPRO-Technologie unterstützt den optimalen Ausgleich zwischen Körper- und Raumtemperatur.

Das weiche und leichte Gewebe passt sich perfekt an wechselhafte Temperaturen an und bietet ein angenehmes und komfortables Tragegefühl - inklusive dem zuverlässigen Schutz vor Aufladung durch eingearbeitetes leitfähiges Garn.

Alle Kleidungsstücke sind mit einem ESD-Symbol gekennzeichnet und maschinenwaschbar bis 30°C.

Baumwollmischgewebe

Das leichte und atmungsaktive Material ist hautfreundlich und angenehm zu tragen. Das eingearbeitete leitfähige Garn sorgt für einen zuverlässigen Schutz vor Aufladung.

Alle Kleidungsstücke sind mit einem ESD-Symbol gekennzeichnet und maschinenwaschbar bis 40°C.



T-Shirt Uni



T-Shirt Uni, elektrostatisch ableitfähig, atmungsaktiv, mit leitfähigen eingewebenen Fasern, Ärmel mit ESD-Logo, maschinenwaschbar bis 40°C.

Baumwollmischgewebe: 97% Baumwolle, 3% leitfähiges Garn, Gewicht 150g/m²
Entspricht der ESD-Norm DIN EN 61340-5-1



dpvlink 14315



Artikel	Ausführung	Farbe	Größe
T-Shirt Uni			
2658.T010	T-Shirt	weiß	XS-3XL
2658.T210	T-Shirt	dunkelblau	XS-6XL
2658.T210-V	T-Shirt / V-Ausschnitt	dunkelblau	XS-3XL
2658.T910	T-Shirt	royalblau	XS-6XL
2658.T610	T-Shirt	schwarz	XS-6XL
2658.T610-V	T-Shirt / V-Ausschnitt	schwarz	XS-5XL

T-Shirt Uni High Quality



T-Shirt Uni, elektrostatisch ableitfähig, atmungsaktiv, mit leitfähigen eingewebenen Fasern, Ärmel mit ESD-Logo, maschinenwaschbar bis 40°C. Hochwertiges TOP-Produkt mit überragendem Tragekomfort.

Baumwollmischgewebe: 97% Baumwolle, 3% leitfähiges Garn, Gewicht 195g/m²
Entspricht der ESD-Norm DIN EN 61340-5-1



Gewicht 195 g/m²



dpvlink 17640



Artikel	Farbe	Größe
T-Shirt Uni High Quality		
2658.TQ211	dunkelblau	XS-4XL
2658.TQ611	schwarz	XS-4XL

T-Shirt



T-Shirt, elektrostatisch ableitfähig. Atmungsaktiv, mit leitfähigem Garn, Ärmel mit ESD-Logo, maschinenwaschbar bis 40°C.

Baumwollmischgewebe: 97% Baumwolle, 3% leitfähiges Garn, Gewicht 150g/m²
Entspricht der ESD-Norm DIN EN 61340-5-1



dpvlink 6742



Artikel	Farbe	Größe
T-Shirt		
2655.T	grau / dunkelblau	XS-3XL
2657.T	blau / dunkelblau	XS-4XL

Lady Shirt



Damen T-Shirt oder Tank Top tailliert mit V-Ausschnitt, elektrostatisch ableitfähig. Atmungsaktiv, mit leitfähigen Karbonfasern, Ärmel mit ESD-Logo bzw. am Saum, maschinenwaschbar bis 40°C.

Baumwollmischgewebe: 97% Baumwolle, 3% leitfähiges Garn (Karbon), Gewicht 150g/m²

Entspricht der ESD-Norm DIN EN 61340-5-1



dpvlink 19845



Artikel	Ausführung	Farbe	Größe
Lady Shirt			
2658.TT215	Tank Top / V-Ausschnitt	dunkelblau	XS-4XL
2658.TT615	Tank Top / V-Ausschnitt	schwarz	XS-4XL
2658.TL210	T-Shirt / V-Ausschnitt	dunkelblau	XS-4XL
2658.TL610	T-Shirt / V-Ausschnitt	schwarz	XS-4XL

Poloshirt Lady



Poloshirt Lady, elektrostatisch ableitfähig; leicht tailliert; atmungsaktiv, leitfähige Fasern, Ärmel mit ESD-Logo, maschinenwaschbar bis 40°C.

Baumwollmischgewebe: 96% Baumwolle, 4% leitfähiges Garn, Gewicht 150g/m²
Entspricht der ESD-Norm DIN EN 61340-5-1 



Taillierter Schnitt (körpernah), kurze Ärmel mit leichter Raffung an Übergang zur Schulter, Kragen mit Knopfleiste (5 Knöpfe), abgerundeter Bund mit seitlichem Einsatz, modische Farben:



dpvlink 14477

Artikel	Farbe	Größe
Poloshirt Lady		
2658.PL010	weiß	XS-3XL
2658.PL717	lila	XS-3XL
2658.PL210	dunkelblau	XS-4XL
2658.PL610	schwarz	XS-4XL



Poloshirt Uni



Poloshirt Uni, elektrostatisch ableitfähig. Kragen mit Knopfleiste, atmungsaktiv, mit leitfähigem Garn, Ärmel mit ESD-Logo, maschinenwaschbar bis 40°C.

Baumwollmischgewebe: 96% Baumwolle, 4% leitfähiges Garn, Gewicht 210g/m²
Entspricht der ESD-Norm DIN EN 61340-5-1 



dpvlink 14319

Artikel	Farbe	Größe
Poloshirt Uni		
2670.P010	weiß	XS-4XL
2670.P210	dunkelblau	XS-4XL
2670.P610	schwarz	XS-4XL
2670.P910	kornblau	XS-4XL



Poloshirt



Poloshirt, elektrostatisch ableitfähig. Kragen mit Knopfleiste, atmungsaktiv, mit leitfähigem Garn, Ärmel mit ESD-Logo, maschinenwaschbar bis 40°C.

Baumwollmischgewebe:
50% Baumwolle, 47% Polyester, 3% leitfähiges Garn, Gewicht 210g/m²
Entspricht der ESD-Norm DIN EN 61340-5-1 

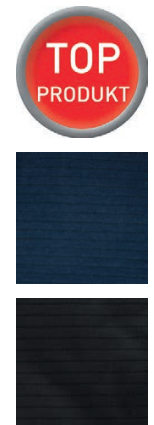

dpvlink 16382

Artikel	Farbe	Größe
Poloshirt		
2628.P215	dunkelblau	XS-4XL
2628.P615	schwarz	XS-5XL



Poloshirt



Poloshirt, elektrostatisch ableitfähig. Kragen mit Knopfleiste, atmungsaktiv, mit leitfähigem Garn, Brusttasche mit ESD-Logo, maschinenwaschbar bis 40°C.

- grau mit dunkelblau abgesetztem Kragen, Brusttasche und Ärmel
- blau mit schwarz abgesetztem Kragen, Brusttasche und Ärmel

Baumwollmischgewebe: 50% Baumwolle, 47% Polyester, 3% leitfähiges Garn, Gewicht 210g/m²

Entspricht der ESD-Norm DIN EN 61340-5-1



dpvlink 154

Artikel	Farbe	Größe
Poloshirt		
2625.P	grau / dunkelblau	XS-4XL
2627.P	blau / schwarz	XS-4XL



Poloshirt Langarm



Poloshirt Langarm, elektrostatisch ableitfähig. Kragen mit Knopfleiste, atmungsaktiv, mit leitfähigem Garn, Brusttasche mit ESD-Logo, maschinenwaschbar bis 40°C.

- grau mit dunkelblau abgesetztem Kragen, Brusttasche und Ärmel
- blau mit schwarz abgesetztem Kragen, Brusttasche und Ärmel
- schwarz mit schwarzem Kragen, Brusttasche und Ärmel

Baumwollmischgewebe: 50% Baumwolle, 47% Polyester, 3% leitfähiges Garn, Gewicht 210g/m²

Entspricht der ESD-Norm DIN EN 61340-5-1



dpvlink 5885

Artikel	Farbe	Größe
Poloshirt Langarm		
2645.P	grau / dunkelblau	XS-4XL
2647.P	blau / schwarz	XS-4XL
2647.P615	schwarz	XS-4XL



Sweatshirt



Sweatshirt, elektrostatisch ableitfähig. Rundhals-Ausschnitt, atmungsaktiv, angenehme Trageeigenschaft, Unisex-Ausführung, 1/2 Konfektionslänge, ESD-Kennzeichen auf Ärmel, maschinenwaschbar bis 40°C

Baumwollmischgewebe: 48% Polyester, 48% Baumwolle, 4% leitfähiges Garn, Gewicht 280 g/m²

Entspricht der ESD-Norm DIN EN 61340-5-1



dpvlink 16239

Artikel	Farbe	Größe
Sweatshirt		
2671.S210	dunkelblau	XXS-4XL
2671.S610	schwarz	XXS-4XL
2671.S910	royalblau	XXS-4XL



Sweatjacke



Sweatjacke, elektrostatisch ableitfähig. Reißverschluss, atmungsaktiv, angenehme Trageeigenschaft, Unisex-Ausführung, 1/2 Konfektionslänge, ESD-Kennzeichen auf Ärmel, 2 Einstecktaschen, maschinenwaschbar bis 40°C

Baumwollmischgewebe: 48% Polyester, 48% Baumwolle, 4% leitfähiges Garn, Gewicht 280 g/m²

Entspricht der ESD-Norm DIN EN 61340-5-1

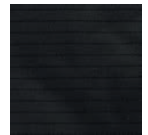
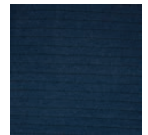

dpvlink 16243

Artikel	Farbe	Größe
Sweatjacke		
2671.SJ210	dunkelblau	XXS-4XL
2671.SJ610	schwarz	XXS-4XL
2671.SJ910	royalblau	XXS-4XL



Sweatshirt Premium



Sweatshirt Premium, elektrostatisch ableitfähig. Rundhalsausschnitt, atmungsaktiv, angenehme Trageeigenschaft, Unisex-Ausführung, 1/2 Konfektionslänge, ESD-Kennzeichen auf Ärmel, maschinenwaschbar bis 40°C
 Mischgewebe 240 g/m² (46 % Polyester, 50 % Baumwolle, 4 % karbonisiertes Garn)
 Entspricht der ESD-Norm DIN EN 61340-5-1 



dpvlink 21346

Artikel	Farbe	Größe
Sweatshirt Premium		
2672.S215	dunkelblau	2XS-5XL
2672.S615	schwarz	2XS-5XL



Sweatjacke Premium



Sweatjacke Premium, elektrostatisch ableitfähig. Reißverschluss, atmungsaktiv, angenehme Trageeigenschaft, Unisex-Ausführung, 1/2 Konfektionslänge, ESD-Kennzeichen auf Ärmel, maschinenwaschbar bis 40°C
 Mischgewebe 240 g/m² (46 % Polyester, 50 % Baumwolle, 4 % karbonisiertes Garn)
 Entspricht der ESD-Norm DIN EN 61340-5-1 



dpvlink 21349

Artikel	Farbe	Größe
Sweatjacke Premium		
2672.SJ215	dunkelblau	2XS-5XL
2672.SJ615	schwarz	2XS-5XL



Sweatshirt



Elektrostatisch, ableitfähiges Baumwollmischgewebe (43% Polyester, 50% Baumwolle, 7% leitfähiges Garn), leicht, atmungsaktiv, angenehme Trageeigenschaft, Stoff mit leitfähigen Fasern, Unisex-Ausführung, 1/2 Konfektionslänge, ESD-Kennzeichen auf linkem Oberarm, maschinenwaschbar bis 40°C, Gewicht 270 g/m²

Entspricht der ESD-Norm DIN EN 61340-5-1 



dpvlink 10272

Artikel	Farbe	Größe
Sweatshirt		
2671.SS.B	blau	S-3XL



Sweatjacke



Sweatjacke, elektrostatisch ableitfähiges Baumwollmischgewebe (43% Polyester, 50% Baumwolle, 7% leitfähiges Garn), durchgehender Reißverschluss, Bündchen leitfähig, leicht, atmungsaktiv, angenehme Trageeigenschaft, Unisex-Ausführung, 1/2 Konfektionslänge, ESD-Kennzeichen auf linkem Oberarm, maschinenwaschbar bis 40°C, Gewicht 290 g/m²

Entspricht der ESD-Norm DIN EN 61340-5-1 



dpvlink 20092

Artikel	Farbe	Größe
Sweatjacke		
2670.SJ.BL	schwarz	XS-3XL
2670.SJ.BL-1	schwarz	4XL-5XL
2671.SJ.B	blau	XS-3XL
2671.SJ.B-1	blau	4XL-5XL



Coolmax® ALL SEASON



COOLMAX®
ALL SEASON TECHNOLOGY

Coolmax® ALL SEASON mit freshPRO Technologie ist ein multifunktionaler Hightech-Stoff, der mehrere Eigenschaften in sich vereint. Er bietet seinem Träger einen perfekt an den jeweiligen Temperatur- und Aktivitätsgrad angepassten Tragekomfort.

- Perfekt angepasst auf wechselhafte Klimabedingungen
- Angenehmes und komfortables Tragegefühl
- Pflegeleicht und maschinenwaschbar
- Ableitfähig

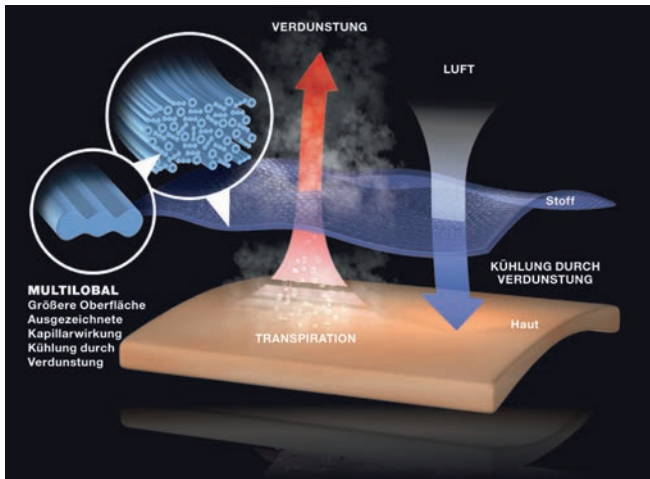

Bei höheren Außentemperaturen und verstärkter Aktivität entsteht eine komfortable Verdunstungskühlung.

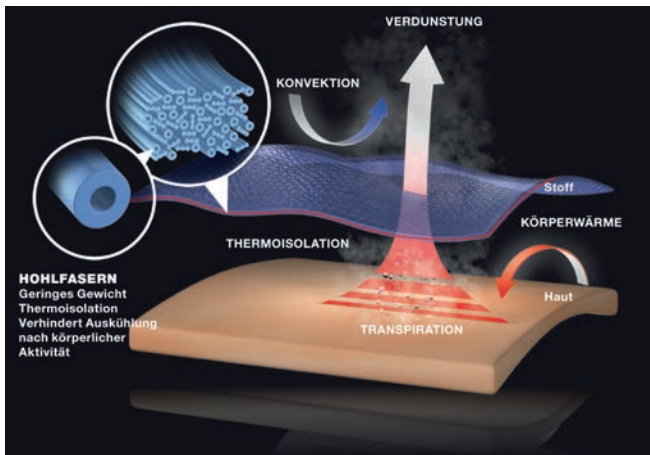

Bei niedrigen Temperaturen und geringer Aktivität entsteht ein schützender Thermoisolationseffekt.

Poloshirt Coolmax® ALL SEASON



Poloshirt Coolmax® ALL SEASON mit hoher elektrostatischer Ableitfähigkeit, Gewicht 160g/m², für ESD-geschützte Arbeitsbereiche, weich, leicht und atmungsaktiv, angenehmes Tragegefühl.

Mischgewebe: 96% Coolmax® ALL SEASON, 4% leitfähiges Garn

Entspricht der ESD-Norm DIN EN 61340-5-1 ⚠



- Hält kühl und bewahrt das Wohlbefinden
- Leitet Feuchtigkeit vom Körper weg
- Trockenes Tragegefühl
- Pflegeleicht und maschinenwaschbar
- Ableitfähig

COOLMAX®
ALL SEASON TECHNOLOGY



dpwlink 16371

Artikel	Ausführung	Farbe	Größe
Poloshirt Coolmax® ALL SEASON			
2680.P6525	Poloshirt / Kurzarm	rot	XS-4XL
2680.P6527	Poloshirt / Kurzarm	anthrazit	XS-4XL
2680.P6522	Poloshirt / Kurzarm	dunkelblau	XS-4XL
2680.P6526	Poloshirt / Kurzarm	schwarz	XS-4XL
2680.P6537	Poloshirt / Langarm	anthrazit	XS-4XL
2680.P6532	Poloshirt / Langarm	dunkelblau	XS-4XL
2680.P6536	Poloshirt / Langarm	schwarz	XS-4XL

T-Shirt Coolmax® ALL SEASON



dpwlink 25464

Artikel	Ausführung	Farbe	Größe
T-Shirt Coolmax® ALL SEASON			
2680.T6517	T-Shirt	anthrazit	XS-4XL
2680.T6512	T-Shirt	dunkelblau	XS-4XL
2680.T6516	T-Shirt	schwarz	XS-4XL

Poloshirt Lady Coolmax® ALL SEASON



Figurbetontes Damen-Poloshirt Coolmax® ALL SEASON mit hoher elektrostatischer Ableitfähigkeit, Kurzarm, Gewicht 160g/m², für ESD-geschützte Arbeitsbereiche, weich, leicht und atmungsaktiv, angenehmes Tragegefühl.

Mischgewebe: 96% Coolmax® ALL SEASON, 4% leitfähiges Garn

Entspricht der ESD-Norm DIN EN 61340-5-1 



- Hält kühl und bewahrt das Wohlbefinden
- Leitet Feuchtigkeit vom Körper weg
- Trockenes Tragegefühl
- Pflegeleicht und maschinenwaschbar
- Ableitfähig



dpvlink 19498

Artikel	Farbe	Größe
Poloshirt Lady Coolmax® ALL SEASON		
2680.P5525	rot	XS-2XL
2680.P5527	anthrazit	XS-2XL
2680.P5522	dunkelblau	XS-4XL
2680.P5526	schwarz	XS-2XL



Sweatshirt / Sweatjacke Coolmax® ALL SEASON



Sweatshirt / Sweatjacke Coolmax® ALL SEASON mit hoher elektrostatischer Ableitfähigkeit, Gewicht 230g/m², für ESD-geschützte Arbeitsbereiche, weich, leicht und atmungsaktiv, angenehmes Tragegefühl.

Mischgewebe: 84% Coolmax® ALL SEASON, 10% leitfähiges Garn, 6% Lycra

Entspricht der ESD-Norm DIN EN 61340-5-1 



- Hält kühl und bewahrt das Wohlbefinden
- Leitet Feuchtigkeit vom Körper weg
- Trockenes Tragegefühl
- Pflegeleicht und maschinenwaschbar
- Ableitfähig

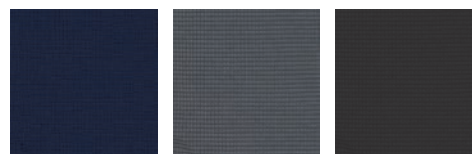

dpvlink 16377

Artikel	Ausführung	Farbe	Größe
Sweatshirt / Sweatjacke Coolmax® ALL SEASON			
2685.S6557	Sweatshirt / V-Ausschnitt	anthrazit	XS-4XL
2685.S6552	Sweatshirt / V-Ausschnitt	dunkelblau	XS-4XL
2685.S6567	Sweatshirt / Stehkragen mit Zipper	anthrazit	XS-4XL
2685.S6562	Sweatshirt / Stehkragen mit Zipper	dunkelblau	XS-4XL
2685.SJ6577	Sweatjacke	anthrazit	XS-4XL
2685.SJ6572	Sweatjacke	dunkelblau	XS-4XL
2685.SJ6576	Sweatjacke	schwarz	XS-4XL



Damen-Sweatjacke Coolmax® ALL SEASON



dpvlink 22323

Artikel	Ausführung	Farbe	Größe
Damen-Sweatjacke Coolmax® ALL SEASON			
2685.SJ5577	Sweatjacke	anthrazit	XS-2XL
2685.SJ5572	Sweatjacke	dunkelblau	XS-2XL
2685.SJ5576	Sweatjacke	schwarz	XS-2XL



PremiumSmooth

PremiumSmooth ist ein NEU entwickelter Funktionsstoff, bei dem sich die hochwertige Baumwolle innen **weich** an die Haut **anschmiegt** - dadurch wird ein überdurchschnittlich gutes Tragegefühl gewährleistet. Auf der Außenseite sorgt das **atmungsaktive** und **feuchtigkeitsabsorbierende** Mikropolyester für eine optimale Thermoregulation. Das Ergebnis der EPAwear® PremiumSmooth Shirts kann sich sehen lassen: Smooth-Komfort verbunden mit **optimalem ESD-Schutz**.



T-Shirt / Polo-Shirt PremiumSmooth

- Hohe elektrostatische Ableitfähigkeit
- Stoffgewicht 180g/m²
- Für ESD-geschützte Arbeitsbereiche
- Weich, leicht und atmungsaktiv
- Sehr angenehm zu tragen

PremiumSmooth-Funktionsgewebe:

47% Baumwolle innen
46% Mikropolyester außen
7% Leitfasern

Erhältlich in den 2 Standardfarben schwarz und dunkelblau.

Ihre Wunschfarbe ist ab einer Anzahl von 300 Stück möglich.

Die neue Generation Polo- und T-Shirts bietet mit dem neuen innovativen PremiumSmooth-Stoff genau das, was ein TOP-Produkt ausmacht:

- TOP Industrie - Qualität
- Äußerst langlebiger Stoff
- **Extrem angenehmes Tragegefühl**
- Atmungsaktives Gewebe
- Außergewöhnliches Wohlempfinden auf der Haut
- Hervorragende Ableitwerte
- Aktive Kälte / Wärmeregulation
- Zeitloser Schnitt
- Maschinenwaschbar bis 30°C



Poloshirt Lady PremiumSmooth



Poloshirt PremiumSmooth mit hoher elektrostatischer Ableitfähigkeit, PremiumSmooth-Funktionsgewebe (47% Baumwolle innen / 46% Mikropolyester außen / 7% Leitfasern), Gewicht 180g/m², weich, leicht und atmungsaktiv, mit sehr angenehmem Tragegefühl.

Entspricht der ESD-Norm DIN EN 61340-5-1



dpvlink 17851

Artikel	Farbe	Größe
Poloshirt Lady PremiumSmooth		
2675.PL7542	dunkelblau	XS-3XL
2675.PL7546	schwarz	XS-3XL



Poloshirt PremiumSmooth



Poloshirt PremiumSmooth mit hoher elektrostatischer Ableitfähigkeit, PremiumSmooth-Funktionsgewebe (47% Baumwolle innen / 46% Mikropolyester außen / 7% Leitfasern), Gewicht 180g/m², weich, leicht und atmungsaktiv, mit sehr angenehmem Tragegefühl.

Entspricht der ESD-Norm DIN EN 61340-5-1



dpvlink 17850

Artikel	Farbe	Größe
Poloshirt PremiumSmooth		
2675.P7532	dunkelblau	S-4XL
2675.P7537	anthrazit	S-4XL
2675.P7536	schwarz	S-4XL



T-Shirt Lady PremiumSmooth



T-Shirt Lady PremiumSmooth mit hoher elektrostatischer Ableitfähigkeit, PremiumSmooth-Funktionsgewebe (47% Baumwolle innen / 46% Mikropolyester außen / 7% Leitfasern), Gewicht 180g/m², mit modischem V-Ausschnitt, weich, leicht und atmungsaktiv, mit sehr angenehmem Tragegefühl.

Entspricht der ESD-Norm DIN EN 61340-5-1 

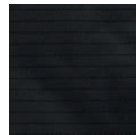
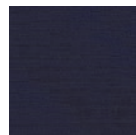

dpvlink 17853

Artikel	Farbe	Größe
T-Shirt Lady PremiumSmooth		
2675.TL7422	dunkelblau	XS-3XL
2675.TL7426	schwarz	XS-3XL



T-Shirt PremiumSmooth



T-Shirt PremiumSmooth mit hoher elektrostatischer Ableitfähigkeit, PremiumSmooth-Funktionsgewebe (47% Baumwolle innen / 46% Mikropolyester außen / 7% Leitfasern), Gewicht 180g/m², weich, leicht und atmungsaktiv, mit sehr angenehmem Tragegefühl.

Entspricht der ESD-Norm DIN EN 61340-5-1 

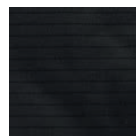
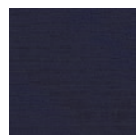

dpvlink 17852

Artikel	Farbe	Größe
T-Shirt PremiumSmooth		
2675.T7412	dunkelblau	S-4XL
2675.T7416	schwarz	S-4XL



Berufskleidung Weitere

ESD-Weste Typ 1600



Weste ärmellos, Obermaterial elektrostatisch ableitfähig (31% Polyester, 66% Baumwolle, 3% leitfähigem Garn), Unisex-Ausführung, innen mit Steppfutter, Kordelzug am Saum, mit Einschubtaschen, 1 Brusttasche mit Reißverschluss, Stehkragen, EPA-Kennzeichen am Saum; maschinenwaschbar bis 40°C.

Entspricht der ESD-Norm DIN EN 61340-5-1 
(Norm nur erfüllt in Verbindung mit weiterer ESD-gerechter Bekleidung)



dpvlink 21228

Artikel	Farbe	Größe
ESD-Weste Typ 1600		
DPV-1600	graphit	XS-3XL



ESD-Winterjacke



Winterjacke, Obermaterial (62% Polyester, 34% Baumwolle, 4% leitfähigem Garn) elektrostatisch ableitfähig; wärmende Fleecefütterung; wasserabweisend, Unisex-Ausführung; EPA-Kennzeichen auf der linken Brust, maschinenwaschbar bis 40°C.

Entspricht der ESD-Norm DIN EN 61340-5-1 



dpvlink 19465

Artikel	Farbe	Größe
ESD-Winterjacke		
DPV-1066	schwarz	XS-2XL



Größen 3XL bis 5XL auf Anfrage

ESD-Winterweste Typ 1000



Herren-Winterweste ärmellos, Obermaterial elektrostatisch ableitfähig (98% Polyester, 2% leitfähigem Garn), wasserabweisend; Innenfutter aus wärmendem Baumwoll-Fleece; Unisex; EPA-Kennzeichen auf der linken Brust, maschinenwaschbar bis 40°C. Entspricht der ESD-Norm DIN EN 61340-5-1 (Norm nur erfüllt in Verbindung mit weiterer ESD-gerechter Bekleidung)



dpvlink 19463

Artikel	Farbe	Größe
ESD-Winterweste Typ 1000		
DPV-1000	dunkelblau	XS-2XL



Größen 3XL bis 5XL auf Anfrage

ESD-Winterjacke Typ 1010



Herren-Winterjacke Langarm, Obermaterial elektrostatisch ableitfähig (98% Polyester, 2% leitfähiges Garn), wasserabweisend; Innenfutter aus wärmendem Baumwoll-Fleece; Unisex; EPA-Kennzeichen auf der linken Brust, maschinenwaschbar bis 40°C. Entspricht der ESD-Norm DIN EN 61340-5-1



dpvlink 19652

Artikel	Farbe	Größe
ESD-Winterjacke Typ 1010		
DPV-1010	dunkelblau	XS-2XL



Größen 3XL bis 6XL auf Anfrage

ESD-Softshelljacke in Signalfarbe



ESD-Softshelljacke; Obermaterial (98% Polyester, 2% Carbonfaser) elektrostatisch ableitfähig, atmungsaktiv, Innenlayer Softshell, Unisex-Ausführung; EPA-Kennzeichen auf der linken Brust, maschinenwaschbar bis 40°C. Entspricht der ESD-Norm DIN EN 61340-5-1

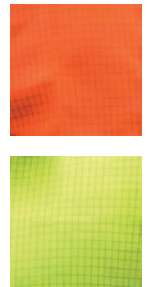

dpvlink 19656

Artikel	Farbe	Größe
ESD-Softshelljacke in Signalfarbe		
DPV-1031	orange	XS-2XL
DPV-1030	neongelb	XS-2XL



Größen 3XL bis 5XL auf Anfrage

ESD-Warnweste



ESD-Warnweste; Material (98% Polyester, 2% leitfähigem Garn) elektrostatisch ableitfähig, fluoreszierend mit reflektierenden Streifen, Unisex-Ausführung, EPA-Kennzeichen auf der linken Brust, maschinenwaschbar bis 40°C. Entspricht der ESD-Norm DIN EN 61340-5-1

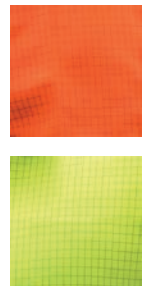

dpvlink 19397

Artikel	Farbe	Größe
ESD-Warnweste		
DPV-1026	gelb	XS-2XL
DPV-1027	orange	XS-2XL



Größen 3XL bis 5XL auf Anfrage

ESD-Sweatshirt / Sweatjacke



Elektrostatisch ableitfähige Sweatshirt und Sweatjacke; Material (48% Polyester, 48% Baumwolle, 4% leitfähigem Garn), neongrün mit schwarz abgesetzten Kragen und Bündchen, Unisex-Ausführung, EPA-Kennzeichen am linken Oberarm, Gewicht 300 g/m², maschinenwaschbar bis 40°C.

Entspricht der ESD-Norm DIN EN 61340-5-1 



dpvlink 24934

Artikel	Ausführung	Farbe	Größe
ESD-Sweatshirt / Sweatjacke			
DPV-1200	Sweatshirt	neongrün	XS-4XL
DPV-1250	Sweatjacke	neongrün	XS-4XL



ESD

Bundhose ESD BlackLine



Die praktische ESD-Arbeits Hose ist mit vielen Taschen für Werkzeug ausgestattet. So hat man immer alles griffbereit. Dabei macht der seitlich dehnbare Flexbelt®-Bund die Hose besonders komfortabel zu tragen.



ESD-Bundhose BlackLine

- Elektrostatisch ableitfähig
- Mit ESD-Warnsymbol
- Stoffgewicht 180 g/m²
- Farbe schwarz
- Größe 40 bis 62
- Flexbelt® Bund ist besonders dehnbar und angenehm zu tragen
- Gürtelschlaufen

Entspricht der ESD-Norm DIN EN 61340-5-1 

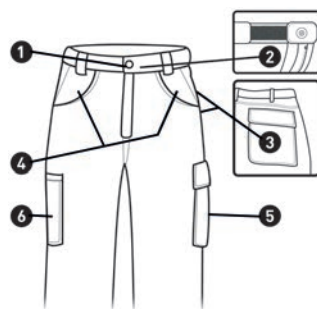

Highlights

1. Verdeckter, innenliegender Bundverschluss
2. Flexbelt®-Bundsystem für hohen Tragekomfort
3. 2x Gesäßtaschen mit Patte und Klettverschluss
4. 2x große Schubtaschen
5. Geräumige Schenkeltasche mit Patte und Klettverschluss
6. Zollstocktasche

Material: 65% Polyester, 33% Baumwolle, 2% Carbon

Lieferbare Größen: 40/42, 44/46, 48/50, 52/54, 56/58, 60/62

dpvlink 23201

Artikel	Farbe	Größe	Ausführung	Stoffgewicht g/qm
Bundhose ESD BlackLine				
2770.BK151	schwarz	40-62	kurz	180
2770.BK150	schwarz	40-62	lang	180



ESD-Mütze



ESD-Mütze; Material (48% Polyester, 48% Baumwolle, 4% leitfähigem Garn) elektrostatisch ableitfähig, Unisex-Ausführung; Einheitsgröße; EPA-Kennzeichen vorne, maschinenwaschbar bis 40°C.

Entspricht der ESD-Norm DIN EN 61340-5-1



dpvlink 21079

Artikel	Farbe	Stoffgewicht g/qm
ESD-Mütze		
DPV-1082	hellblau	210
DPV-1081	dunkelblau	210
DPV-1080	dunkelblau	280

ESD-Loopschal



ESD-Loopschal; elektrostatisch ableitfähig



- Material
 - 96% Baumwolle
 - 4% leitfähigem Garn
- Unisex-Ausführung
- Einheitsgröße
- Lieferbar in dunkelblau und schwarz
- Maschinenwaschbar bis 40°C
- Entspricht der ESD-Norm DIN EN 61340-5-1

dpvlink 22695

Artikel	Farbe	Stoffgewicht g/qm
ESD-Loopschal		
DPV-1085	dunkelblau	150
DPV-1085.B	schwarz	150

ESD-Schal



ESD-Schal; elektrostatisch ableitfähig



- Material
 - 96% Baumwolle
 - 4% leitfähiges Garn
- Unisex-Ausführung
- Einheitsgröße
- Lieferbar in dunkelblau und schwarz
- Abmessung 185 x 30 cm
- Maschinenwaschbar bis 40°C
- Entspricht der ESD-Norm DIN EN 61340-5-1

dpvlink 22930

Artikel	Farbe	Stoffgewicht g/qm
ESD-Schal		
DPV-1086	dunkelblau	150
DPV-1086.B	schwarz	150

Reinraumkleidung

Reinraum-Overall



DPV Reinraum-Overall reinraumtauglich und ESD-sicher
Material: 110 g/m² (98 % Polyester und 2% leitfähige Fasern)



- Stehkragen
- Verdeckter Reißverschluss
- Raglanärmel
- Trikotmanschetten an Armen
- Druckknöpfe verstellbar an Beinen
- Lochgummi verstellbar in Taille
- Gegen-Druckknopf für Haube
- Clipbandvorrichtung f. Namenskennzeichnung
- Namensband
- Schenkeltasche mit Patte rechts
- Antistatisch
- Einsetzbar bis Reinraumklasse ISO 4 (RKL 10)

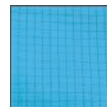

Auf Anfrage auch in hellblau lieferbar.

dpvlink 21424

Artikel	Farbe	Größe
Reinraum-Overall		
1010.RR-101	weiß	S-XXL
1010.RR-201	hellblau	S-XXL

Größen 3XL bis 5XL auf Anfrage

Reinraum-Vollschutzhaube



- Reißverschluss vorne
- Schulterabdeckung
- Verstellmöglichkeiten hinten mit Schnalle
- Großer Kopfaufsatz
- Druckknopfvorrichtung für Mundschutz
- Ohreinsatz
- Antistatisch
- Einsetzbar bis Reinraumklasse ISO 4 (RKL 10)

dpvlink 21432

Artikel	Farbe	Größe
1010.RR-107	weiß	S-XXL
1010.RR-207	hellblau	S-XXL

Reinraum-Mundschutz



- Zum Einknöpfen in Vollschutzhaube
- Antistatisch
- Einsetzbar bis Reinraumklasse ISO 4 (RKL 10)

dpvlink 21444

Artikel	Farbe	Größe
1010.RR-108	weiß	Einheitsgröße
1010.RR-208	hellblau	Einheitsgröße

Reinraum-Mantel



DPV Reinraum-Mantel reinraumtauglich und ESD-sicher
Material: 110 g/m² (98 % Polyester und 2% leitfähige Fasern)

- Stehkragen
- Druckknöpfe in Front
- Raglanärmel
- Clipbandvorrichtung für Namenskennzeichnung
- Namensband
- Trikotmanschetten an Armen
- 1 Brusttasche
- 2 Hüfttaschen
- Antistatisch 
- Einsetzbar bis Reinraumklasse ISO 4 (RKL 10)



Auf Anfrage auch in hellblau lieferbar.

dpvlink 21428

Artikel	Farbe	Größe
Reinraum-Mantel		
1010.RR-102	weiß	S-XXL
1010.RR-202	hellblau	S-XXL

Größen 3XL bis 5XL auf Anfrage

Reinraum-Überziehtiefel



- Hohe Ausführung
- Laufsohle aus Kunststoff
- Reißverschluss
- Clipverschluss über Spann für optimale Passform
- Antistatisch 
- Einsetzbar bis Reinraumklasse ISO 4 (RKL 10)

dpvlink 21441

Artikel	Farbe	Größe
1010.RR-112	weiß	S-XXL
1010.RR-212	hellblau	S-XXL

Reinraum-Überziehschuh



- Knöchelhoch
- Laufsohle aus Kunststoff
- Gummizug
- Antistatisch 
- Einsetzbar bis Reinraumklasse ISO 4 (RKL 10)

dpvlink 21438

Artikel	Farbe	Größe
Reinraum-Überziehschuh		
1010.RR-114	weiß	S-XXL
1010.RR-214	hellblau	S-XXL

UVEX®-Schutzkleidung ESD

Einweg-Overall 3B chem light

NEU uvex 



Schutz vor zahlreichen anorganischen Chemikalien in schwacher Konzentration. Enthält keine Halogenverbindungen, kann daher ohne weitere umwelt- oder gesundheitsgefährdende Rückstände entsorgt werden.

- Hoher Tragekomfort durch leichtes und sehr flexibles Material mit hautfreundlichem Vliesmaterial an der Innenseite.
- Optimaler Schutz durch selbstklebenden Reißverschlussblenden.
- Gummizüge an Taille, Kapuze, Armen und Beinen sorgen für einen verbesserten, eng anliegenden Abschluss.

Nähte: getapte Nähte zum zusätzlichen Schutz.

dpvlink 25868

Artikel	Farbe	Größe
2791.100	weiß / gelb	S-3XL



Einweg-Overall 5/6 air

NEU uvex 



Schutz in staubiger Arbeitsumgebung. Enthält keine Halogenverbindungen, kann daher ohne weitere umwelt- oder gesundheitsgefährdende Rückstände entsorgt werden.

- Hoher Tragekomfort durch leichtes und luftdurchlässiges SMS-Material.
- Optimaler Schutz durch selbstklebenden Reißverschlussblenden.
- Gummizüge an Taille, Kapuze, Armen und Beinen sorgen für einen verbesserten, eng anliegenden Abschluss.

dpvlink 25870

Artikel	Farbe	Größe
2791.102	weiß	S-3XL



Einweg-Overall 5/6 classic

NEU uvex 



Schutz vor staub- und pulverförmige Chemikalien. Enthält keine Halogenverbindungen, kann daher ohne weitere umwelt- oder gesundheitsgefährdende Rückstände entsorgt werden.

- Hoher Tragekomfort durch sehr leichtes und atmungsaktives Material.
- Hautfreundliches Vliesmaterial auf der Innenseite.
- Optimaler Schutz durch selbstklebenden Reißverschlussblenden.
- Gummizüge an Taille, Kapuze, Armen und Beinen sorgen für einen verbesserten, eng anliegenden Abschluss.

dpvlink 25872

Artikel	Farbe	Größe
2791.105	weiß	S-3XL



Tyvek®-Schutzkleidung ESD

Tyvek® ist ein besonderes und vielseitiges Material, das strapazierfähig, aber zugleich extrem leicht und weich ist. Das luft- und wasserdampfdurchlässige Tyvek®-Material bietet gleichzeitig eine ausgezeichnete Barriere gegen wasserbasierte Chemikalien und Aerosole, sowie gegen Partikel und Fasern. Es ist fusselfarm und **antistatisch ausgerüstet**. Durch die Kombination dieser speziellen Eigenschaften sind die Tyvek®-Produkte für eine breite Palette von Anwendungen ideal und verhindern eine Kontamination von Produkten und Prozessen durch den Menschen in der pharmazeutischen Industrie, Lebensmittel- oder der Elektronikindustrie.



Schutz: Gute Partikelbarriere dank seiner Struktur aus extrem feinen Endlosfasern und gute Barriere gegen feinen Flüssigkeitsnebel und wasserbasierte Chemikalien von niedriger Konzentration.

Haltbarkeit: Das Tyvek® Material ist extrem strapazierfähig sowie reiß- und abriebfest, und Tyvek® Anzüge bleiben - bei Bewegungen wie in der Norm für Chemikalienschutzkleidung beschrieben - auch unter schwierigen Bedingungen intakt.

Komfort: Tyvek® ist ein atmungsaktives Material. Es ist sowohl luft- als auch wasserdampfdurchlässig. Dabei ist es sehr weich, leicht und flexibel und fühlt sich angenehm auf der Haut an.

Antistatische Ausrüstung gemäß EN 1149-1

Einweg-Overall Tyvek®500 Industry



- Innenliegende Nähte
- Mit Reißverschlussabdeckungen
- Overall mit Stehkragen
- Gummizüge im Rückenbereich, Ärmel- und Beinenden
- Cat. III, Typ 5 und 6
- EU 2016/425 zertifiziert
- Entspricht EN 14126 und EN 1073-2
- Antistatische Ausrüstung auf beiden Seiten nach EN 1149-5

dpmlink 8324

Artikel	Farbe	Größe	VE
2790.201	weiß	S-XXL	100 Stk



Einweg-Overall Tyvek® 500 Xpert



- Außenliegende Nähte
- Gering nach innen gerichtete Leckage
- Mit Reißverschlussabdeckung
- Overall mit Stehkragen
- Dreiteilige Kapuze
- Gummizüge an Kapuze, Rückenbereich, Ärmel- und Beinenden
- Cat. III, Typ 5 B und 6 B
- EU 2016/425 zertifiziert
- Entspricht EN 14126 und EN 1073-2
- Antistatische Ausrüstung auf beiden Seiten nach EN 1149-5

dpmlink 8325

Artikel	Farbe	Größe	VE
2790.205	weiß	S-3XL	25 Stk
2790.206	grün	S-XXL	100 Stk
2790.207	blau	S-XXL	100 Stk



Einweg-Mantel Tyvek® 500



- Material:** Tyvek® 1431 N, 41,5 g/m², antistatisch EN 1149-1
- Beschreibung:** Laborkittel mit Stehkragen, 5 Druckknöpfen, 3 Taschen und innenliegenden Nähten
- Kategorie:** Cat. III, Typ PB (6)

dpmlink 8318

Artikel	Farbe	Größe	VE
2790.100	weiß	M-XXL	10



Einweg-Mantel Tyvek® 500



- Material:** Tyvek® 1431 N, 41,5 g/m², antistatisch EN 1149-1
- Beschreibung:** Laborkittel mit Stehkragen, 5 Druckknöpfen, Gummizügen an Ärmelenden, innenliegenden Nähten und ohne Taschen
- Kategorie:** Cat. III, Typ PB (6)

dpmlink 8320

Artikel	Farbe	Größe	VE
2790.105	weiß	M-XXL	10



Einweg-Mantel Tyvek® 500



- Material:** Tyvek® 1431 N, 41,5 g/m², antistatisch EN 1149-1
- Beschreibung:** Laborkittel mit Reißverschluss, Stehkragen, 2 Taschen und Gummizügen an Ärmelenden
- Kategorie:** Cat. III, Typ PB (6)

dpmlink 8322

Artikel	Farbe	Größe	VE
2790.110	weiß	S-XXL	10



Einweg-Haube Tyvek® 500



Material: Tyvek® 1431 N, 41,5 g/m², antistatisch EN 1149-1
Beschreibung: Haube mit breiten Kragen, innenliegende Naht, Gummizüge an Gesichtsoffnung und Nacken
Kategorie: Cat. III, Typ PB (6)

dpvlink 8337

Artikel	Farbe	VE
2790.305	weiß	100



Einweg-Schürze Tyvek® 500



Material: Tyvek® 1431 N, 41,5 g/m², antistatisch EN 1149-1
Beschreibung: Schürze mit Bändern im Nacken und Rückenbereich, Länge 108 cm.
Kategorie: Cat. III, Typ PB (6)

dpvlink 8339

Artikel	Farbe	VE
2790.300	weiß	100



Einweg-Armstulpen Tyvek® 500



Material: Tyvek® 1431 N, 41,5 g/m², antistatisch EN 1149-1
Beschreibung: Armstulpen mit innenliegenden Nähten, 50 cm, Gummizügen oben und unten am Oberarm (blau) verstellbar
Kategorie: Cat. III, Typ PB (6)

dpvlink 8341

Artikel	Farbe	VE
2790.309	weiß	200



Einweg-Überziehschuh Tyvek® 500



Material: Tyvek® 1431 N, 41,5 g/m², antistatisch EN 1149-1
Beschreibung: Kniehoher Überziehschuh mit innenliegenden Nähten, Gummizug oben und Fixierbänder (2790.316 mit rutschfester Sohle)
Kategorie: Cat. III, Typ PB (6)

dpvlink 8335

Artikel	Farbe	Größe	Ausführung	VE
2790.315	weiß	Einheitsgröße	Überziehschuh	200
2790.316	weiß	Einheitsgröße	Überziehschuh / rutschfeste Sohle	200



Einweg-Überziehschuh Tyvek® 500



Material: Tyvek® 1431 N, 41,5 g/m², antistatisch EN 1149-1
Beschreibung: Überziehschuh mit Gummizug am Knöchel und innenliegenden Nähten
Kategorie: Cat. III, Typ PB (6)

dpvlink 8330

Artikel	Farbe	Größe	VE
2790.310	weiß	Einheitsgröße	400



Einweg-Überziehschuh Tyvek® 500, rutschfest



Material: Tyvek® 1431 N, 41,5 g/m², antistatisch EN 1149-1
Beschreibung: Überziehschuh mit rutschfester Sohle, Gummizug am Knöchel und innenliegenden Nähten
Kategorie: Cat. III, Typ PB (6)

dpvlink 8332

Artikel	Farbe	passend für Schuhgröße	VE
2790.311	weiß	36-42	200
2790.312	weiß	42-46	200



Tyvek® ist markenrechtlich geschützt für DuPont oder eine ihrer Konzerngesellschaften.

Einwegkleidung

Einweg-Mundschutz / Hygiene-Maske



Hygienische Einweg-Maske

- Mit Ohrband
- 100 % Polypropylen
- Hydrophober Vliesstoff
- 3 Schichten
- 12,5 cm langer Metallstreifen für optimalen Sitz
- Einheitsgröße
- Hergestellt in Europa

VPE = Karton mit 50 Stück



dpvlink 24453

Artikel	Ausführung	Farbe	Größe	VPE
2795.200	Mundschutz	weiß	Einheitsgröße	50 Stk



Einweg-Mundschutz Med. Maske Typ II R

Medizinische Einweg-Maske Typ II R

Schützt den Träger und die Personen in der Umgebung

- 100 % Polypropylen Vliesstoff
- Mit Meltblown-Filtererschicht
- 3 Schichten
- Bakterielle Filterleistung (BFE) ≥ 98%
- Metallstreifen für optimalen Sitz
- Einheitsgröße
- OP-Maske mit CE-Kennzeichnung
- **Eigenschutz / Fremdschutz**
- Hergestellt in Europa
- Entspricht der Norm EN 14683+AC:2019

VPE = Karton mit 50 Stück



dpvlink 24899

Artikel	Ausführung	Farbe	Größe	VPE
2795.200.MM.R	Mundschutz	weiß	Einheitsgröße	50 Stk



Einweg-Mundschutz Medizinische Maske Typ II



Medizinische Einweg-Maske Typ II

- 100 % Polypropylen Vliesstoff
- Mit Meltblown-Filtererschicht
- 3 Schichten
- Bakterielle Filterleistung (BFE) ≥ 98%
- Metallstreifen für optimalen Sitz
- Einheitsgröße
- Hergestellt in Europa
- Entspricht der Norm EN 14683+AC:2019

VPE = Karton mit 50 Stück

dpvlink 24454

Artikel	Ausführung	Farbe	Größe	VPE
2795.200.MM	Mundschutz	weiß	Einheitsgröße	50 Stk



Einweg-Baretthaube



Einweg-Baretthaube

- weißer Vliesstoff
- Gr. 1 = Ø 53 cm
- Gr. 2 = Ø 60 cm

VPE = Karton mit 1000 Stück

dpvlink 8435

Artikel	Ausführung	Farbe	Größe	VPE
2795.153	Haube	weiß	1	1000 Stk
2795.160	Haube	weiß	2	1000 Stk



Einweg-Überziehschuhe



- Einweg-Überziehschuhe für Straßenschuhe
- Mit Erdungskontaktband
- Eco 300 VPE = 120 Stück / Beutel (60 Paar)
- Premium 400 VPE = 100 Stück / Beutel (50 Paar)

Entspricht der ESD-Norm DIN EN 61340-5-1



dpvlink 118

Artikel	Ausführung	Größe	Farbe
2560.830.1.60	Eco 300	35-48	hellblau
2560.835.1.50	Premium 400	35-47	hellblau



Ausweishüllen ESD

Ausweishülle Premium



- Transparent/klar
- Dissipativ
- Hochwertiges und flexibles Material
- Einschubtasche mit Zipp-Verschluss
- Oberer Rand gelb abgesetzt
- ESD-Warnsymbol
- Befestigung: Metall-Clip

Entspricht der ESD-Norm
DIN EN 61340-5-1

dpvlink 16247

Artikel	Ausführung	B [mm]	H [mm]
5221.35016	Hochformat	68	107
5221.35017	Querformat	102	86



Ausweishülle transparent dissipativ



- Klar/transparent
- ESD-Warnsymbol
- Clipverschluss
- Dissipativ

Entspricht der ESD-Norm
DIN EN 61340-5-1

dpvlink 398

Artikel	Ausführung	B [mm]	H [mm]	Stärke [mm]
5221.31.IDP.150	Querformat	95	65	0,15
5221.31.IDP	Querformat	95	65	0,25



Ausweishülle Scheckkartenformat



- Scheckkartenformat
- Leitfähiger Kunststoff
- Mit Clipverschluss
- Im Längs- und Querformat tragbar

Entspricht der ESD-Norm
DIN EN 61340-5-1

dpvlink 5814

Artikel	Ausführung
5221.21	Ausweishülle Scheckkartenformat, schwarz



ESD-Lanyard



ESD-Lanyard

- Mit Sicherheitsverschluss
- Karabiner
- ESD-Aufdruck
- Geeignet für alle Ausweishüllen
- Dissipativ/gelb

Entspricht der ESD-Norm
DIN EN 61340-5-1



Sicherheitsverschluss
(öffnet sich bei starkem Zug)

dpvlink 7884

Artikel	Ausführung
5221.323	ESD Lanyard



Handschuhe ESD



ESD-Handschuhe werden zur Ableitung der statischen Elektrizität eingesetzt. Dies ist nötig, da statische Entladung empfindliche Elektronik beschädigen oder sogar zerstören kann, wenn ohne ESD-Schutz montiert wird. Ein ESD-Handschuh muss strenge Anforderungen im Hinblick auf die elektrostatische Ableitfähigkeit erfüllen.

Handschuhe EPAGlove® LEO Textil

Die Handschuhe der Serie LEO sind ideal für alle trockenen Bereiche in der Elektronikfertigung. Das nahtlos verarbeitete Textilmischgewebe der Handschuhe ist atmungsaktiv und kombiniert so perfekte Passform mit komfortablen Trageigenschaften. Durch das eingewirkte Antistatikum verfügen die Handschuhe des Typs LEO über sehr gute Ableitwerte. Das Antistatikum ist nicht wasser- und reinigungsmittelresistent.

ESD-Handschuh LEO 100 / 200



Handschuhe aus Textilmischgewebe, nicht waschbar, sehr gute Ableitwerte durch eingewirktes Antistatikum, nahtlos verarbeitet, perfekte Passform, komfortables Tragegefühl

Entspricht der ESD-Norm DIN EN 61340-5-1 

Lieferbare Größen: S, M, L, XL, XXL
(Modell LEO 200 auch in XS)



dpvlink 8343

Artikel	Ausführung	Größe	Farbe
2070.3100	ESD-Handschuh LEO 100	S-XXL	weiß
2070.3200	ESD-Handschuh LEO 200	XS-XXL	grau
2070.3100.SET	ESD-Handschuh LEO 100, Größen-Set, je 1 Paar S-XXL		weiß
2070.3200.SET	ESD-Handschuh LEO 200, Größen-Set, je 1 Paar XS-XXL		grau

ESD-Handschuh LEO 105 / 205



Handschuhe aus Textilmischgewebe, nicht waschbar, sehr gute Ableitwerte durch eingewirktes Antistatikum, nahtlos verarbeitet, perfekte Passform, komfortables Tragegefühl

- PU-Fingerspitzen getaucht

Entspricht der ESD-Norm DIN EN 61340-5-1 

Lieferbare Größen: XS, S, M, L, XL, XXL



dpvlink 8404

Artikel	Ausführung	Größe	Farbe
2070.3105	ESD-Handschuh LEO 105	XS-XXL	weiß
2070.3205	ESD-Handschuh LEO 205	XS-XXL	grau
2070.3105.SET	ESD-Handschuh LEO 105, Größen-Set, je 1 Paar XS-XXL		weiß
2070.3205.SET	ESD-Handschuh LEO 205, Größen-Set, je 1 Paar XS-XXL		grau



ESD-Handschuh LEO 110 / 210



Handschuhe aus Textilmischgewebe, nicht waschbar, sehr gute Ableitwerte durch eingewirktes Antistatikum, nahtlos verarbeitet, perfekte Passform, komfortables Tragegefühl

- PU-beschichtete Innenhand und Fingerspitzen

Entspricht der ESD-Norm DIN EN 61340-5-1 

Lieferbare Größen: S, M, L, XL, XXL
(Modell LEO 210 auch in XS)



dpvlink 8406

Artikel	Ausführung	Größe	Farbe
2070.3110	ESD-Handschuh LEO 110	S-XXL	weiß
2070.3210	ESD-Handschuh LEO 210	XS-XXL	grau
2070.3110.SET	ESD-Handschuh LEO 110, Größen-Set, je 1 Paar S-XXL		weiß
2070.3210.SET	ESD-Handschuh LEO 210, Größen-Set, je 1 Paar XS-XXL		grau



ESD-Handschuh LEO 125 PLUS



Flexible Handschuhe aus **sehr feinem Nylongewebe**, nicht waschbar, sehr gute Ableitwerte durch eingewirktes Antistatikum, nahtlos verarbeitet, perfekte Passform, komfortables Tragegefühl, mit getauchten PU-Fingerspitzen.

Entspricht der ESD-Norm DIN EN 61340-5-1

Lieferbare Größen: XS, S, M, L, XL, XXL



dpvlink 17858

Artikel	Ausführung	Größe	Farbe
2070.3125	ESD-Handschuh LEO 125+	XS-XXL	weiß
2070.3125.SET	ESD-Handschuh LEO 125+, Größen-Set, je 1 Paar XS-XXL		weiß

ESD-Handschuh LEO 130 PLUS



Flexible Handschuhe aus **sehr feinem Nylongewebe**, nicht waschbar, sehr gute Ableitwerte durch eingewirktes Antistatikum, nahtlos verarbeitet, perfekte Passform, komfortables Tragegefühl, PU beschichtete Innenhand + Fingerspitzen.

Entspricht der ESD-Norm DIN EN 61340-5-1

Lieferbare Größen: XS, S, M, L, XL, XXL



dpvlink 17864

Artikel	Ausführung	Größe	Farbe
2070.3130	ESD-Handschuh LEO 130+	XS-XXL	weiß
2070.3130.SET	ESD-Handschuh LEO 130+, Größen-Set, je 1 Paar XS-XXL		weiß

Handschuhe EPAglove® CARBON Textil

ESD-Handschuh Carbon 200 STANDARD



Handschuhe aus Textilmischgewebe mit Carbonfasern, atmungsaktiv, ableitfähig, nahtlos verarbeitet, perfekte Passform, komfortables Tragegefühl

Entspricht der ESD-Norm DIN EN 61340-5-1

Lieferbare Größen: S, M, L, XL, XXL



dpvlink 16324

Artikel	Ausführung	Größe	Leitfähige Faser
2070.4200	ESD-Handschuh Carbon 200 STANDARD	S-XXL	Carbon
2070.4200.SET	ESD-Handschuh Carbon 200 STANDARD, Größen-Set, je 1 Paar S-XXL		Carbon

ESD-Handschuh Carbon 205 AMPERE



Handschuhe aus Textilmischgewebe mit Carbonfasern, atmungsaktiv, ableitfähig, nahtlos verarbeitet, perfekte Passform, komfortables Tragegefühl

- PU-Fingerspitzen getaucht

Entspricht der ESD-Norm DIN EN 61340-5-1

Lieferbare Größen: XS, S, M, L, XL, XXL



dpvlink 16325

Artikel	Ausführung	Größe	Leitfähige Faser
2070.4205	ESD-Handschuh Carbon 205 AMPERE	XS-XXL	Carbon
2070.4205.SET	ESD-Handschuh Carbon 205 AMPERE, Größen-Set, je 1 Paar XS-XXL		Carbon

ESD-Handschuh Carbon 210 VOLT



Handschuhe aus Textilmischgewebe mit Carbonfasern (75% Nylon, 25% Carbon), Handrücken atmungsaktiv, ableitfähig, nahtlos verarbeitet, perfekte Passform, komfortables Tragegefühl

- PU-beschichtete Handfläche und Fingerspitzen

Entspricht der ESD-Norm DIN EN 61340-5-1 

Lieferbare Größen: XS, S, M, L, XL, XXL



dpvlink 19486

Artikel	Ausführung	Größe	Leitfähige Faser
2070.4210	ESD-Handschuh Carbon 210 VOLT	XS-XXL	Carbon
2070.4210.SET	ESD-Handschuh Carbon 210 VOLT, Größen-Set, je 1 Paar XS-XXL		Carbon



Handschuhe EPAglove® COPPER Textil

Die Handschuhe COPPER aus textilem Mischgewebe mit eingewebten leitfähigen Kupferfasern bieten eine sehr gute, dauerhafte Ableitfähigkeit. Alle Handschuhe sind nahtlos verarbeitet und kombinieren so perfekte Passform mit komfortablen Trageeigenschaften.

Entspricht der ESD-Norm DIN EN 61340-5-1 

ESD-Handschuh Copper 100 STANDARD



Handschuhe aus Textilmischgewebe mit Kupferfasern, atmungsaktiv, ableitfähig, nahtlos verarbeitet, perfekte Passform, komfortables Tragegefühl

Entspricht der ESD-Norm DIN EN 61340-5-1 

Lieferbare Größen: S, M, L, XL, XXL



dpvlink 411

Artikel	Ausführung	Größe	Leitfähige Faser
2070.3355	ESD-Handschuh Copper 100 STANDARD	S-XXL	Kupfer
2070.3355.SET	ESD-Handschuh Copper 100 STANDARD, Größen-Set, je 1 Paar S-XXL		Kupfer



ESD-Handschuh Copper 105 AMPERE



Handschuhe aus Textilmischgewebe mit Kupferfasern, atmungsaktiv, ableitfähig, nahtlos verarbeitet, perfekte Passform, komfortables Tragegefühl

- PU-Fingerspitzen getaucht

Entspricht der ESD-Norm DIN EN 61340-5-1 

Lieferbare Größen: S, M, L, XL, XXL



dpvlink 415

Artikel	Ausführung	Größe	Leitfähige Faser
2070.4105	ESD-Handschuh Copper 105 AMPERE	S-XXL	Kupfer
2070.4105.SET	ESD-Handschuh Copper 105 AMPERE, Größen-Set, je 1 Paar S-XXL		Kupfer



ESD-Handschuh Copper 110 VOLT



Handschuhe aus Textilmischgewebe mit Kupferfasern, atmungsaktiv, ableitfähig, nahtlos verarbeitet, perfekte Passform, komfortables Tragegefühl

- Innenhand und Fingerspitzen PU-beschichtet

Entspricht der ESD-Norm DIN EN 61340-5-1 

Lieferbare Größen: S, M, L, XL, XXL



dpvlink 417

Artikel	Ausführung	Größe	Leitfähige Faser
2070.4110	ESD-Handschuh Copper 110 VOLT	S-XXL	Kupfer
2070.4110.SET	ESD-Handschuh Copper 110 VOLT, Größen-Set, je 1 Paar S-XXL		Kupfer



ESD-Handschuh Copper 115 MICRODOTS 

Handschuhe aus Textilmischgewebe mit Kupferfasern, atmungsaktiv, ableitfähig, nahtlos verarbeitet, perfekte Passform, komfortables Tragegefühl

- Innenhand mit PVC-Mikronoppen

Entspricht der ESD-Norm DIN EN 61340-5-1 

Lieferbare Größen: S, M, L, XL, XXL



dpvlink 413

Artikel	Ausführung	Größe	Leitfähige Faser	
2070.4115	ESD-Handschuh Copper 115 MICRODOTS	S-XXL	Kupfer	
2070.4115.SET	ESD-Handschuh Copper 115 MICRODOTS, Größen-Set, je 1 Paar S-XXL		Kupfer	

Handschuhe EPAglove® CUT Textil

Schnittschutzhandschuh CUT-505 

Handschuhe aus Textilmischgewebe mit Carbonfasern (Chineema 400D, Nylon 75D, Spandex 40D), Handrücken atmungsaktiv, ableitfähig, nahtlos verarbeitet, komfortables Tragegefühl

- PU-beschichtete Handfläche und Fingerspitzen
- Schnittfestigkeit Level 5 (Coup-Test)

Entspricht der ESD-Norm DIN EN 61340-5-1 

Lieferbare Größen: S, M, L, XL, XXL



dpvlink 19674

Artikel	Ausführung	Größe	Leitfähige Faser	
2070.4505	Schnittschutzhandschuh ESD Typ CUT-505	S-XXL	Carbon	

Handschuhe Polyester



Die Polyester-Handschuhe mit eingewebten Carbon-Leitfasern verfügen über gute Ableitwerte und sind auch für den Einsatz in Clean-Räumen geeignet.

ESD-Handschuh YUKO 

ESD-Handschuhe YUKO aus Polyester mit Carbon-Leitfaser

- Fusselfrei
- Ableitfähig

Entspricht der ESD-Norm DIN EN 61340-5-1 

Lieferbare Größen: S, M, L, XL



dpvlink 425

Artikel	Ausführung	Größe	
2071.5201	ESD-Handschuh YUKO Eco	S-XL	
2071.5201.SET	ESD-Handschuh YUKO Eco, Größen-Set, je 1 Paar S-XL		

ESD-Handschuh MEGUMI 

ESD-Handschuhe MEGUMI aus Polyester mit Carbon-Leitfaser

- Innenhand PU-beschichtet (antistatisch)
- Fusselfrei
- Ableitfähig

Entspricht der ESD-Norm DIN EN 61340-5-1 

Lieferbare Größen: S, M, L, XL



dpvlink 22641

Artikel	Ausführung	Größe	
2071.5234	ESD-Handschuh MEGUMI Eco	S-XL	
2071.5233.SET	ESD-Handschuh MEGUMI Eco, Größen-Set, je 1 Paar S-XL		

ESD-Handschuh MIKA



ESD-Handschuhe MIKA Polyester mit Carbon-Leitfaser

- Fusselfrei
- Ableitfähig
- Innenhand mit Kunststoff-Noppen (antistatisch)

Entspricht der ESD-Norm DIN EN 61340-5-1 

Lieferbare Größen: S, M, L, XL



dpvlink 421

Artikel	Ausführung	Größe	
2071.5241	ESD-Handschuh MIKA Eco	S-XL	
2071.5242	ESD-Handschuh MIKA Eco II mit Bündchen	S-XL	
2071.5241.SET	ESD-Handschuh MIKA Eco, Größen-Set, je 1 Paar S-XXL		
2071.5242.SET	ESD-Handschuh MIKA Eco II mit Bündchen, Größen-Set, je 1 Paar S-XXL		

Handschuhe TEGERA

ESD-Handschuh TEGERA 30



ESD-Handschuh TEGERA 30 aus Ziegenleder mit Handrücken aus Nylon

- Hochwertige Materialien
- Ableitfähig
- Verstärkter Zeigefinger
- Verbesserter Halt durch Gummiband

Entspricht der ESD-Norm DIN EN 61340-5-1 

Lieferbare Größen: 5, 6, 7, 8, 9, 10, 11



dpvlink 12925

Artikel	Ausführung	Größe	Farbe	
2070.TEGERA30	ESD-Handschuh TEGERA 30	5-11	blau / weiß	

ESD-Handschuh TEGERA 9101



ESD-Handschuh TEGERA 9101 aus Microthan/Nylon/Kohlefaser

- Hochwertige Materialien
- Ableitfähig
- Chrom- und silikofrei
- Verbesserter Halt durch Gummiband

Entspricht der ESD-Norm DIN EN 61340-5-1 

Lieferbare Größen: 5, 6, 7, 8, 9, 10



dpvlink 12927

Artikel	Ausführung	Größe	Farbe	
2070.TEGERA9101	ESD-Handschuh TEGERA 9101	5-10	schwarz / weiß	

ESD-Handschuh TEGERA 800



Dünnere ESD-Handschuh TEGERA 800 aus Carbonfaser, Polyester.

- Gute Passform
- Atmungsaktiv
- Gutes Fingerspitzengefühl

Entspricht der ESD-Norm DIN EN 61340-5-1 

Lieferbare Größen: 5, 6, 7, 8, 9, 10, 11, 12



dpvlink 26028

Artikel	Ausführung	Größe	Farbe	
2070.TEGERA800	ESD-Handschuh TEGERA 800	5-12	grau	

ESD-Handschuh TEGERA 801 **NEU** ■ TEGERA® 

Dünnere ESD-Handschuh TEGERA 801 aus Carbonfaser, Polyester, Polyurethan.

- Gute Passform
- Atmungsaktiv
- Gutes Fingerspitzengefühl
- PU-beschichtete Fingerspitzen

Entspricht der ESD-Norm DIN EN 61340-5-1 

Lieferbare Größen: 5, 6, 7, 8, 9, 10, 11, 12



dpvlink 26030

Artikel	Ausführung	Größe	Farbe
2070.TEGERA801	ESD-Handschuh TEGERA 801	5-12	grau / weiß



ESD-Handschuh TEGERA 802 **NEU** ■ TEGERA® 

Dünnere ESD-Handschuh TEGERA 802 aus Carbonfaser, Polyester, Polyurethan.

- Gute Passform
- Atmungsaktiv
- Gutes Fingerspitzengefühl
- Handfläche PU-beschichtet

Entspricht der ESD-Norm DIN EN 61340-5-1 

Lieferbare Größen: 5, 6, 7, 8, 9, 10, 11, 12



dpvlink 26032

Artikel	Ausführung	Größe	Farbe
2070.TEGERA802	ESD-Handschuh TEGERA 802	5-12	grau / weiß



ESD-Handschuh TEGERA 805 ■ TEGERA® 

ESD-Handschuh TEGERA 805 aus 90% Nylon, 10% Carbonfaser

- Luftdurchlässig
- Hochwertige Materialien
- Gute Passform
- Geeignet für trockene und saubere Bereiche

Entspricht der ESD-Norm DIN EN 61340-5-1 

Lieferbare Größen: 6, 7, 8, 9, 10, 11



dpvlink 19593

Artikel	Ausführung	Größe	Farbe
2070.TEGERA805	ESD-Handschuh TEGERA 805	6-11	grau



ESD-Handschuh TEGERA 810 ■ TEGERA® 

ESD-Handschuh TEGERA 810 aus 80% Nylon, 10%, Polyurethan, 10% Carbonfaser

- Fingerspitzen PU-beschichtet
- Hochwertige Materialien
- Geeignet für trockene Bereiche und Reinraum
- Glatte Profilform

Entspricht der ESD-Norm DIN EN 61340-5-1 

Lieferbare Größen: 5, 6, 7, 8, 9, 10, 11



dpvlink 19591

Artikel	Ausführung	Größe	Farbe
2070.TEGERA810	ESD-Handschuh TEGERA 810	5-11	grau



ESD-Handschuh TEGERA 811



ESD-Handschuh TEGERA 811 aus 60% Nylon, 30%, Polyurethan, 10% Carbonfaser

- Handfläche PU-beschichtet
- Gute Passform
- Robust
- Geeignet für trockene Bereiche und Reinraum
- Glatte Profilform

Entspricht der ESD-Norm DIN EN 61340-5-1 

Lieferbare Größen: 6, 7, 8, 9, 10



[dpvlink 19589](#)

Artikel	Ausführung	Größe	Farbe
2070.TEGERA811	ESD-Handschuh TEGERA 811	6-10	grau / weiß



ESD-Handschuh TEGERA 806



Dünner ESD-Handschuh TEGERA 806 aus Polyethylen, Carbonfaser, Glasfaserfaden, Polyester, Elasthan.

- Schnitenschutzhandschuh Klasse C
- Luftdurchlässig
- Sehr gutes Fingerspitzengefühl
- Gute Passform
- Latexfrei
- Geeignet für trockene und saubere Bereiche

Entspricht der ESD-Norm DIN EN 61340-5-1 

Lieferbare Größen: 6, 7, 8, 9, 10, 11, 12



[dpvlink 25754](#)

Artikel	Ausführung	Größe	Farbe
2070.TEGERA806	ESD-Handschuh TEGERA 806	6-12	grau / blau



ESD-Handschuh TEGERA 803



Dünner ESD-Handschuh TEGERA 803 aus Polyethylen, Carbonfaser, Glasfaserfaden, Polyester, Elasthan.

- Handfläche PU-beschichtet
- Schnitenschutzhandschuh Klasse B
- Touchscreen-geeignet
- Luftdurchlässig
- Gutes Fingerspitzengefühl
- Gute Passform
- Geeignet für trockene und saubere Bereiche

Entspricht der ESD-Norm DIN EN 61340-5-1 

Lieferbare Größen: 5, 6, 7, 8, 9, 10, 11, 12



[dpvlink 25756](#)

Artikel	Ausführung	Größe	Farbe
2070.TEGERA803	ESD-Handschuh TEGERA 803	5-12	schwarz / blau



ESD-Handschuh TEGERA 804



Dünner ESD-Handschuh TEGERA 804 aus Polyethylen, Carbonfaser, Glasfaserfaden, Polyester, Elasthan.

- Handfläche PU-beschichtet
- Schnitenschutzhandschuh Klasse C
- Touchscreen-geeignet
- Gutes Fingerspitzengefühl
- Beständig gegen Öle, Fette
- Latexfrei
- Temperaturbeständig bis 100°C

Entspricht der ESD-Norm DIN EN 61340-5-1 

Lieferbare Größen: 6, 7, 8, 9, 10, 11



[dpvlink 25758](#)

Artikel	Ausführung	Größe	Farbe
2070.TEGERA804	ESD-Handschuh TEGERA 804	6-11	schwarz / grau



ESD-Handschuh TEGERA 879 **NEU** ■ TEGERA® 

Super dünner ESD-Handschuh TEGERA 879 aus Nitrilschaum, Carbonfaser, Nylon, Elasthan.

- Handfläche PU-beschichtet
- Schaum-Griffmuster
- Latexfrei
- Touchscreen-geeignet
- Luftdurchlässig
- Gutes Fingerspitzengefühl
- Gute Passform
- Geeignet für trockene und saubere Bereiche

Entspricht der ESD-Norm DIN EN 61340-5-1 

Lieferbare Größen: 6, 7, 8, 9, 10,11, 12



dpvlink 25760

Artikel	Ausführung	Größe	Farbe
2070.TEGERA879	ESD-Handschuh TEGERA 879	6-12	schwarz / grau



ESD-Handschuh TEGERA 877 **NEU** ■ TEGERA® 

Sehr dünner ESD-Handschuh TEGERA 877 aus Polyurethan, Carbonfaser, Nylon.

- Handfläche PU-beschichtet
- Glatte Oberfläche
- Touchscreen-geeignet
- Luftdurchlässig
- Sehr gutes Fingerspitzengefühl
- Gute Passform
- Geeignet für trockene und saubere Bereiche

Entspricht der ESD-Norm DIN EN 61340-5-1 

Lieferbare Größen: 5, 6, 7, 8, 9, 10,11, 12



dpvlink 25764

Artikel	Ausführung	Größe	Farbe
2070.TEGERA877	ESD-Handschuh TEGERA 877	5-12	schwarz / blau



ESD-Handschuh TEGERA 878 **NEU** ■ TEGERA® 

Sehr dünner ESD-Handschuh TEGERA 878 aus Nylon.

- Handfläche PU-beschichtet
- Glatte Oberfläche
- Luftdurchlässig
- Gutes Fingerspitzengefühl
- Sehr gute Passform
- Geeignet für trockene und saubere Bereiche

Entspricht der ESD-Norm DIN EN 61340-5-1 

Lieferbare Größen: 5, 6, 7, 8, 9, 10,11, 12



dpvlink 25762

Artikel	Ausführung	Größe	Farbe
2070.TEGERA878	ESD-Handschuh TEGERA 878	5-12	weiß



ESD

Einweghandschuhe

Nitril-Einweghandschuhe ESD 



- Antistatisch
- Ungepudert und silikonfrei
- Grifffläche strukturiert
- 100% Nitril
- Ohne Weichmacher
- Lieferbare Größen: S (7), M (8), L (9), XL (10)

Entspricht der ESD-Norm 61340-5-1 

Vorteile:

- Verhindert Latexallergien (Typ I)
- Hoher Schutz gegen eindringende Chemikalien und Chemikalienspritzer
- Chlorierter Handschuh für mehr Komfort und Griffigkeit und reduziertes Verkleben
- Tragekomfort wie eine zweite Haut, angenehmere Textur und leicht anzuziehen
- Low-Modulus-Formel für besseren Sitz und geringere Ermüdung
- Strukturierte Oberfläche der Fingerkuppen für verbesserte Griffsicherheit

dpvlink 23094

Artikel	Größe	L [mm]	Stärke [mm]	VPE
2750.7550	S-XL	240	0,10	100 Stk Karton



PVC-Einweghandschuh ESD

NEU  

Einweghandschuh ESD aus 100% PVC

- Antistatisch
- Nicht gepudert
- Chemikalienbeständig
- Latexfrei
- Touchscreen-geeignet
- Stärke 0,08 oder 0,10 mm

Entspricht der ESD-Norm DIN EN 61340-5-1 

Lieferbare Größen: 7, 8, 9, 10, 11



dpvlink 25766

Artikel	Größe	L [mm]	Stärke [mm]	VPE	Packart
2070.TEGERA819A	7-11	240	0,08	100 Stk	Karton
2070.TEGERA825A	7-11	240	0,10	100 Stk	Karton



Vinyl-Einweghandschuh ESD 



- Antistatisch
- Lange Ausführung
- geeignet für ISO 5
- VPE = Karton à 1.000 Stück
- Lieferbare Größen: S, M, L, XL

Entspricht der ESD-Norm 61340-5-1 

dpvlink 427

Artikel	Ausführung	Größe
2750.000	Vinyl-Handsuh	S-XL



Unterzieh-Halbfinger-Handschuh



- Leichtes Nylongewebe
- Zum Tragen unter Vinylhandschuhen
- Uneingeschränktes Tastgefühl der Fingerspitzen
- Einheitsgröße

dpvlink 429

Artikel	Ausführung	Größe
2071.9913	Halbfinger-Handschuh	Einheitsgröße



Fingerlinge

Fingerlinge, antistatisch 



Fingerlinge sind im Umgang mit empfindlichen Bauteilen ein wichtiges Arbeitsmaterial. Sie gewährleisten den Schutz der Produkte vor statischen Entladungen und vermeiden Fingerabdrücke.

Entspricht der ESD-Norm DIN EN 61340-5-1 

VPE = 1440 Stück

dpvlink 435

Artikel	Ausführung	Größe	Farbe
2750.100	Fingerlinge Latex	S-XL	rosa
2750.105	Fingerlinge Nitril	S-XL	weiß
2750.101	Fingerlinge Latex mit texturierten Fingerspitzen	S-XL	rosa



Fingerlinge, leitfähig 



Fingerlinge sind im Umgang mit empfindlichen Bauteilen ein wichtiges Arbeitsmaterial. Sie gewährleisten den Schutz der Produkte vor statischen Entladungen und vermeiden Fingerabdrücke.

Leitfähig 

VPE = 1440 Stück

dpvlink 433

Artikel	Ausführung	Material	Größe	Farbe
2750.110	Fingerlinge	Naturkautschuklatex	S-XL	schwarz



Feuchtigkeitslotion

I.C. Hand-Feuchtigkeitslotion "BLUE"



ESD Hand-Feuchtigkeitslotion mit Aloe Vera, verbessert die Kontaktierung von Handgelenkbänder, hält die Hände feucht ohne Gefahr von Kontaminierung, silikonfrei, zieht schnell ein.

dpvlink 7555

Artikel	Ausführung
2070.1642.235	I.C. Hand-Feuchtigkeitslotion "BLUE" 235 ml / Spenderflasche
2070.1642.235-ESD	I.C. Hand-Feuchtigkeitslotion "BLUE" ESD 250 ml / ESD-Spenderflasche dissipativ
2070.1642.470-ESD	I.C. Hand-Feuchtigkeitslotion "BLUE" ESD 470 ml / ESD-Spender dissipativ mit Handpumpe
2070.1642.940	I.C. Hand-Feuchtigkeitslotion "BLUE" 940 ml / Spender mit Handpumpe
2070.1642.3780	I.C. Hand-Feuchtigkeitslotion "BLUE" 3.780 ml / Flasche
2070.1642.940.BR	Wandhalter für 940 ml Spender

ESD-Handgelenkbänder

Elastische Handgelenkbänder Typ 2204



- Extrem langlebige Elastizität
- Bequemer und zuverlässiger Tragekomfort, 360° Kontakt
- Waschbar
- Einstellbar auf jede Handgelenkgröße
- 3 mm Druckknopfanschluss

dpvlink 11234

Artikel	Farbe	Anschluss
3M-2204	rot	DK 3 mm

Elastische Handgelenkbänder Typ A



Elastische Handgelenkbänder -verstellbar über Schließe-
eingewebte leitfähige Fasern ohne Metallkontaktplatte -antiallergen-

(DK = Druckknopf)

dpvlink 3437

Artikel	Farbe	Anschluss
2050.750.3	hellblau	DK 3 mm
2051.750.3	dunkelblau	DK 3 mm
2050.750.7	hellblau	DK 7 mm
2050.750.10	hellblau	DK 10 mm
2051.750.10	dunkelblau	DK 10 mm

Elastische Handgelenkbänder Typ B



Elastische Handgelenkbänder

-innenverstellbar-
mit eingewebten leitfähigen Fasern, ohne Metallkontaktplatte -antiallergen-

(DK = Druckknopf)

dpvlink 3456

Artikel	Farbe	Anschluss
2060.220.3	rot	DK 3 mm
2061.220.3	gelb	DK 3 mm
2062.220.3	hellblau	DK 3 mm
2063.220.3	dunkelblau / gelb	DK 3 mm
2064.220.3	schwarz	DK 3 mm
2060.220.10	rot	DK 10 mm
2061.220.10	gelb	DK 10 mm
2062.220.10	hellblau	DK 10 mm
2063.220.10	dunkelblau / gelb	DK 10 mm
2064.220.10	schwarz	DK 10 mm

Thermo-Plastik Handgelenkband Typ 4620



- Reinraum-kompatibel,
- Attraktives leichtes Band mit hohem Tragekomfort
- Hygienisches, reinigungsfähiges Handgelenkband
- Eine Größe passend für alle

dpvlink 11236

Artikel	Farbe	Anschluss
3M-4620	blau	DK 3 mm
3M-4620-10	blau	DK 10 mm

Metallgliederband Typ Standard



Metallgliederband Typ Standard

verstellbar, austauschbare Kunststoffglieder, DK = Druckknopf
Außenseite isolierende Epoxydharzbeschichtung

dpvlink 3477

Artikel	Farbe	Anschluss
2050.750.5.3	hellblau	DK 3 mm
2050.750.5.10	hellblau	DK 10 mm
2051.750.5.3	schwarz	DK 3 mm
2051.750.5.10	schwarz	DK 10 mm

Metallgliederband Typ Speidel



Metallgliederband Typ Speidel

verstellbar an der Verbindungsplatte, Außenseite isolierende Epoxydharzbeschichtung -antiallergen-

(DK = Druckknopf)

dpvlink 3532

Artikel	Farbe	Anschluss
2052.750.5.3	schwarz	DK 3 mm
2052.750.5.10	schwarz	DK 10 mm

Erdungskabel

Erdungskabel / Spiralkabel



hochelastisches Erdungskabel, 2 x 1 MOhm Sicherheitswiderstand

Anschlussart: beidseitig Druckknopf (DK)

dpvlink 3542

Artikel	Farbe	Anschluss	Länge Kabel
2100.752.3.4	hellblau	DK 3 mm / 4 mm	2,4 m
2101.752.3.4	schwarz	DK 3 mm / 4 mm	2,4 m
2100.752.3.10	hellblau	DK 3 mm / 10 mm	2,4 m
2101.752.3.10	schwarz	DK 3 mm / 10 mm	2,4 m
2101.752.3.10.360	schwarz	DK 3 mm / 10 mm	3,6 m
2100.752.7.10	hellblau	DK 7 mm / 10 mm	2,4 m
2100.752.10.10	hellblau	DK 10 mm / 10 mm	2,4 m
2101.752.10.10	schwarz	DK 10 mm / 10 mm	2,4 m
2101.752.10.10.360	schwarz	DK 10 mm / 10 mm	3,6 m
2101.752.10.10.500	schwarz	DK 10 mm / 10 mm	5,0 m

Erdungskabel / Spiralkabel



hochelastisches Erdungskabel, 1 MOhm Sicherheitswiderstand

Anschlussart: Druckknopf = DK, Bananenstecker 4 mm = BA, sonstige

dpvlink 3551

Artikel	Farbe	Anschluss	Länge Kabel
2100.751.3	hellblau	DK 3 mm / BA + Krokoklemme	2,4 m
2101.751.3	schwarz	DK 3 mm / BA + Krokoklemme	2,4 m
2100.751.7	hellblau	DK 7 mm / BA + Krokoklemme	2,4 m
2100.751.10	hellblau	DK 10 mm / BA + Krokoklemme	2,4 m
2101.751.10	schwarz	DK 10 mm / BA + Krokoklemme	2,4 m
2100.751.10.360	hellblau	DK 10 mm / BA + Krokoklemme	3,6 m
2101.751.3.0	schwarz	DK 3 mm / BA-Sicherheitsstecker	2,4 m
2100.751.10.0	hellblau	DK 10 mm / BA-Sicherheitsstecker	2,4 m
2101.751.10.0	schwarz	DK 10 mm / BA-Sicherheitsstecker	2,4 m
2101.751.3.2	schwarz	DK 3 mm / Buchse 4 mm abgewinkelt	2,4 m
2101.751.10.2	schwarz	DK 10 mm / Öse M5	2,4 m

Mini-Spiralkabel



Mini-Spiralkabel, ultraleicht, hochelastisch, 2 x 1 MOhm Sicherheitswiderstand

Anschlussart: Druckknopf (DK)
Bananenstecker 4 mm (BA)

dpvlink 3589

Artikel	Farbe	Anschluss	Länge Kabel
2101.780.3.10	schwarz	DK 3 mm / 10 mm	2,4 m
2101.780.3	schwarz	DK 3 mm / BA	2,4 m

Erdungsleitung / Verbindungsleitungen



Erdungsleitungen, glattes Kabel, mit 1 MOhm Sicherheitswiderstand

Anschlussart: Druckknopf (DK), Bananenstecker 4 mm (BA), sonstige

dpvlink 3593

Artikel	Farbe	Anschluss	Länge Kabel
2250.756	schwarz	DK 10 mm / BA	1,5 m
2250.756.2	schwarz	DK 10 mm / Öse M5	1,5 m
2250.756.10	schwarz	DK 10 mm / 10 mm	1,5 m
2250.765	schwarz	DK 10 mm / BA	3,0 m
2250.765.2	schwarz	DK 10 mm / Öse M5	3,0 m
2250.765.10	schwarz	DK 10 mm / 10 mm	3,0 m
2250.757	schwarz	DK 10 mm / stapelbar + BA-Buchse/BA	3,0 m
2250.769.A10.2	schwarz	DK 10 mm abgeschrägt / Schrauböse M5	4,6 m
2250.790	schwarz	DK 10 mm abgeschrägt / Schrauböse M4	1,8 m
2250.790.2	schwarz	DK 10 mm abgeschrägt / Schrauböse M4	4,5 m

Verbindungsleitungen, glattes Kabel, ohne Widerstand. Anschlussart: Druckknopf (DK), Öse M4

dpvlink 3625

Artikel	Farbe	Anschluss	Länge Kabel
2250.761	schwarz	DK 10 mm / 10 mm	0,2 m
2250.762	schwarz	DK 10 mm / 10 mm	1,5 m
2250.762.2	schwarz	DK 10 mm / Öse M5	1,5 m
2250.763	schwarz	Öse M4 / Öse M4	1,5 m
2250.764	schwarz	DK 10 mm / 10 mm	3,0 m
2250.764.2	schwarz	DK 10 mm / Öse M5	3,0 m

Auf Anfrage weitere Längen von 0,20 - 10,0 m lieferbar

Doppelleiter Gewebe-Handgelenkband



Doppelleiter-Handgelenkband ++Serie2300++; verstellbar; nur passend für Kabel Serie 2300

dpvlink 11258

Artikel	Farbe	Material
3M-2368	türkis	Gewebe

Thermoplastisches Doppelleiter Handgelenkband



Doppelleiter-Handgelenkband ++Serie 2300++; verstellbar; nur passend für Kabel Serie 2300

dpvlink 14054

Artikel	Farbe	Material
3M-4720	blau	Thermoplastik

Doppelleiter Metall-Handgelenkbänder



Doppelleiter Metall-Handgelenkbänder ++Serie2300++ in verschiedenen Größen; nur passend für Kabel Serie 2300

dpvlink 14055

Artikel	Farbe	Material	Größe
Doppelleiter Metall-Handgelenkbänder			
3M-2384	schwarz	Metall	S
3M-2385	schwarz	Metall	M
3M-2386	schwarz	Metall	L

Doppelleiter-Spiralkabel Serie 2300



Doppelleiter-Spiralkabel 1,5 - 3 m, zweiadrig, 3M-Stecker / Klinkenstecker 3,5 mm, ++Serie 2300++; nur passend für Doppelleiter-Handgelenkbänder

dpvlink 11262

Artikel	Farbe	Anschluss	Länge Kabel	Stecker
Doppelleiter-Spiralkabel Serie 2300				
3M-2360	grau	KS 3,5 mm	1,5 m	gerade
3M-2370	grau	KS 3,5 mm	3,0 m	gerade
3M-2371	grau	KS 3,5 mm	6,0 m	gerade
3M-2360R	grau	KS 3,5 mm	1,5 m	abgewinkelt
3M-2370R	grau	KS 3,5 mm	3,0 m	abgewinkelt

Erdungsbausteine / -Boxen

Erdungsbaustein gelb mit 3 Anschlüssen



Erdungsbaustein gelb, mit 3 Anschlüssen, Anschlussstecker groß mit Kunststoff-Haltestiften, DK = Druckknopf

1 MOhm Sicherheitswiderstand je Anschluss

dpvlink 3663

Artikel	Farbe	Anschluss	Ausführung
Erdungsbaustein gelb mit 3 Anschlüssen			
2201.230	gelb	3 x DK 10 mm	EU
2201.230.CH	gelb	3 x DK 10 mm	Schweiz
2201.231	gelb	2 x DK 10 mm + 1 x BA-Sicherheitsbuchse	EU
2201.231.CH	gelb	2 x DK 10 mm + 1 x BA-Sicherheitsbuchse	Schweiz
2201.233	gelb	2 x DK 10 mm + 1 x 5 mm Schraubanschluss / mit Rändelmutter (für Öse M4/M5)	EU
2201.233.CH	gelb	2 x DK 10 mm + 1 x 5 mm Schraubanschluss / mit Rändelmutter (für Öse M4/M5)	Schweiz
2201.234	gelb	3 x BA-Sicherheitsbuchse	EU
2201.234.CH	gelb	3 x BA-Sicherheitsbuchse	Schweiz

weitere Ausführungen auf Anfrage

Erdungsbaustein



Erdungsbaustein 1 Anschluss, glattes Kabel 1,5 m lang, Anschlussstecker mit Kunststoff-Haltestiften

1 MOhm Sicherheitswiderstand

(DK = Druckknopf)

dpvlink 3650

Artikel	Farbe	Anschluss	Ausführung
Erdungsbaustein			
2200.101	gelb / schwarz	DK 10 mm	EU
2200.101.CH	gelb / schwarz	DK 10 mm	Schweiz
2200.103	gelb / schwarz	Öse M4	EU
2200.103.CH	gelb / schwarz	Öse M4	Schweiz

Erdungsbaustein, Spiralkabel



Erdungsbaustein 1 Anschluss, Spiralkabel 2,4 m lang, Anschlussstecker mit Kunststoff-Haltestiften

2 MOhm Sicherheitswiderstand

(DK = Druckknopf)

dpvlink 3654

Artikel	Farbe	Anschluss	Ausführung	Länge Kabel
Erdungsbaustein, Spiralkabel				
2200.111	gelb / schwarz	DK 10 mm	EU	2,4 m
2200.111.CH	gelb / schwarz	DK 10 mm	Schweiz	2,4 m
2200.112	gelb / schwarz	DK 4 mm	EU	2,4 m
2200.112.CH	gelb / schwarz	DK 4 mm	Schweiz	2,4 m
2200.113	gelb / schwarz	Öse M4	EU	2,4 m
2200.113.CH	gelb / schwarz	Öse M4	Schweiz	2,4 m

Erdungsbox mit 3 Anschlüssen



Erdungsbox mit 3 Anschlüssen seitlich montiert, flache Bauart (Tiefe 17 mm) als zentraler Erdungsanschlusspunkt, Erdungsleitung 2 m mit Schrauböse M4 / Anschlussstecker

1 MOhm Sicherheitswiderstand je Anschluss

(DK = Druckknopf) LxBxT: 110x38x17mm

dpvlink 3697

Artikel	Farbe	Anschluss	Ausführung	Stecker
Erdungsbox mit 3 Anschlüssen				
2200.6603	gelb	3 x DK 10 mm	EU	Schrauböse M4
2201.6603	gelb	3 x DK 10 mm	EU	Anschlussstecker
2201.6603.CH	gelb	3 x DK 10 mm	Schweiz	Anschlussstecker

Erdungsbox mit 3 Anschlüssen

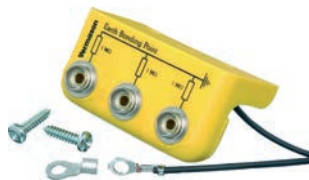

Erdungsbox mit 3 Anschlüssen, im Winkel seitlich montiert, als zentraler Erdungsanschlusspunkt, Erdungsleitung 3 m mit Schrauböse M4 / Anschlussstecker

1 MOhm Sicherheitswiderstand

je Anschluss (DK = Druckknopf) LxBxT: 72x37x38mm

dpvlink 8625

Artikel	Farbe	Anschluss	Ausführung	Stecker
Erdungsbox mit 3 Anschlüssen				
2200.6503	gelb	3 x DK 10 mm	EU	Schrauböse M4
2201.6503	gelb	3 x DK 10 mm	EU	Anschlussstecker
2201.6503.CH	gelb	3 x DK 10 mm	Schweiz	Anschlussstecker

Erdungsbox mit 3 Anschlüssen



Erdungsbox mit 3 Anschlüssen, im Winkel seitlich montiert, als zentraler Erdungsanschlusspunkt, Erdungsleitung 3 m mit Schrauböse M4 / Anschlussstecker
1 MOhm Sicherheitswiderstand je Anschluss 
(DK = Druckknopf) LxBxT: 72x37x38mm

dpvlink 8628

Artikel	Anschluss	Ausführung	Stecker
Erdungsbox mit 3 Anschlüssen			
2200.6522	1 x DK 10 mm (A) / 2 x BA-Sicherheitsbuchse 4 mm (D)	EU	Schrauböse M4
2201.6522	1 x DK 10 mm (A) / 2 x BA-Sicherheitsbuchse 4 mm (D)	EU	Anschlussstecker
2201.6522.CH	1 x DK 10 mm (A) / 2 x BA-Sicherheitsbuchse 4 mm (D)	Schweiz	Anschlussstecker



Erdungsbox mit 3 Anschlüssen



Erdungsbox mit 3 Anschlüssen seitlich montiert, als zentraler Erdungsanschlusspunkt, Erdungsleitung 2 m mit Schrauböse M4
1 MOhm Sicherheitswiderstand je Anschluss  (DK = Druckknopf)

dpvlink 3685

Artikel	Farbe	Anschluss
Erdungsbox mit 3 Anschlüssen		
2200.121.10.AW	gelb	2 x DK 10 mm + 1 x BA-Sicherheitsbuchse
2200.121.10.1.AW	gelb	3 x DK 10 mm
2200.121.10.2.AW	gelb	2 x BA-Sicherheitsbuchse 4 mm / DK 10 mm



Erdungsbox mit 4 Anschlüssen



Erdungsbox mit 4 Anschlüssen seitlich montiert, als zentraler Erdungsbezugspunkt, Befestigungslaschen, Erdungsleitung 2,5 m mit Schrauböse M4
1 MOhm Sicherheitswiderstand je Anschluss 
(DK = Druckknopf)

dpvlink 3677

Artikel	Farbe	Anschluss
Erdungsbox mit 4 Anschlüssen		
2200.121.10	schwarz / gelb	2 x DK 10 mm + 1 x BA-Sicherheitsbuchse / Schraubanschluss mit Rändelmutter (für Öse M4/M5)
2200.121.11	schwarz / gelb	3 x DK 10 mm / Schraubanschluss mit Rändelmutter (für Öse M4/M5)
2200.121.13	schwarz / gelb	1 x DK 10 mm + 2 x BA-Buchse 4 mm / Schraubanschluss mit Rändelmutter (für Öse M4/M5)



Erdungsbox mit 4 Anschlüssen



Erdungsbox mit 4 Anschlüssen seitlich montiert, als zentraler Erdungsbezugspunkt, Befestigungslaschen, Erdungsleitung 2,5 m Anschlussstecker mit Kunststoff-Haltestiften
1 MOhm Sicherheitswiderstand je Anschluss 
(DK = Druckknopf)

dpvlink 3681

Artikel	Farbe	Anschluss	Ausführung
2201.121.10	schwarz / gelb	2 x DK 10 mm + 1 x BA-Sicherheitsbuchse / Schraubanschluss mit Rändelmutter (für Öse M4/M5)	EU
2201.121.10.CH	schwarz / gelb	2 x DK 10 mm + 1 x BA-Sicherheitsbuchse / Schraubanschluss mit Rändelmutter (für Öse M4/M5)	Schweiz
2201.121.11	schwarz / gelb	3 x DK 10 mm / Schraubanschluss mit Rändelmutter (für Öse M4/M5)	EU
2201.121.11.CH	schwarz / gelb	3 x DK 10 mm / Schraubanschluss mit Rändelmutter (für Öse M4/M5)	Schweiz



Erdungsbox mit 6 Anschlüssen



Erdungsbox mit 6 Anschlüssen oben montiert, als zentraler Erdungsbezugspunkt, Befestigungslaschen, Erdungsleitung 2,5 m mit Schrauböse M4
1 MOhm Sicherheitswiderstand je Anschluss  (DK = Druckknopf)

dpvlink 3665

Artikel	Farbe	Anschluss	Länge Kabel
Erdungsbox mit 6 Anschlüssen			
2200.311	schwarz / gelb	6 x DK 10 mm	2,5 m



Erdungsbox mit 6 Anschlüssen



Erdungsbox mit 6 Anschlüssen oben montiert, als zentraler Erdungsbezugspunkt, Befestigungslaschen, Erdungsleitung 2,5 m / Anschlussstecker mit Kunststoff-Haltestiften
1 MOhm Sicherheitswiderstand je Anschluss  (DK = Druckknopf)

dpvlink 3669

Artikel	Farbe	Anschluss	Ausführung	Länge Kabel
Erdungsbox mit 6 Anschlüssen				
2201.311	schwarz / gelb	6 x DK 10 mm	EU	2,5 m
2201.311.CH	schwarz / gelb	6 x DK 10 mm	Schweiz	2,5 m



Zentrale Erdungsbox



Klemmleiste zum Anschluss von max. 7 Erdungsleitungen mit Schraubösen M4, für die Kontaktierung von Erdungsleitungen an ESD- oder Schutzerde geeignet.

dpvlink 10128

Artikel	Ausführung	Anschluss
2200.B	Zentrale Erdungsbox	7 Schraubanschlüsse für 4 mm Öse



Erdungsbox -kundenspezifisch-



Erdungsbox als zentraler Erdungsanschlusspunkt, Erdungsleitung 2,5 m mit Schrauböse M4 oder Anschlussstecker lieferbar
1 MOhm Sicherheitswiderstand je Anschluss ⚡

Die Anzahl der Anschlüsse kann zwischen 1 und 7 variieren.

Anschlüsse / Kontaktierungen:

- Typ A Druckknopf 10 mm
- Typ B Druckknopf 7 mm
- Typ C Druckknopf 4 mm
- Typ D Sicherheitsbuchsen für 4 mm Bananenstecker
- Typ F Sicherheitsanschluss mit Rändelmutter für Öse M4/M5
- Typ G Anschlussleitung ca. 20 cm / Öse 4M (für Tischgestell)
- Typ H weitere Kontaktierungen auf Anfrage

Beispiel:

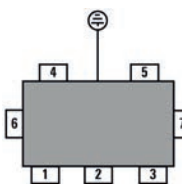

- Anschluss 1-3 3 x Druckknopf 10 mm (Anschluss-Typ A)
- Anschluss 4-5 2 x Druckknopf 4 mm (Typ C)
- Anschluss 6-7 2 x Sicherheitsbuchsen (Typ D)

Inkl. Erdungsleitung 2,5 mm / Öse M4

dpvlink 3692

Artikel	Ausführung
2201.spez	Erdungsbox -kundenspezifisch



Zentrale Erdungsleiste für Bodensysteme



Klemmleiste zur Erdung von Bodensystemen, bestehend aus:

- Klemmblech mit zwei Schrauben
- 2m selbstklebendes Kupferband auf Rolle
- Schutzdeckel
- Bananensteckerbuchse zur Kontaktierung der Messleitung eines Widerstandsprüfgerätes
- ESD-Logo

dpvlink 17661

Artikel	Ausführung
2200.BFE	Zentrale Erdungsleiste für Bodensysteme



Erdungsverteiler mit 8 Anschlüssen



Erdungsverteiler mit 8 Anschlüssen oben montiert, als zentraler Erdungsbezugspunkt, Erdungsleitung 2 m / Schuko-Blindstecker

Entspricht der ESD-Norm DIN EN 61340-5-1 ⚡

dpvlink 26190

Artikel	Farbe	Ausführung
7110.E8.Y	weiß / gelb	EU



Zubehör



dpvlink 3642



Artikel	Ausführung
2287.10.4	Bananenstecker-Adapter, isoliert DK 10 mm / DK 4 mm auf BA
2287.10.10	Bananenstecker-Adapter, isoliert DK 10 mm / 10 mm stapelbar auf BA
2280.778	Umrüstsatz von 4 mm Bananensteckerbuchse auf Druckknopfsystem 10 mm
2280.771.WKZ	Einnietwerkzeug, groß für Druckknopf DK 10 mm
2280.772.WKZ	Einnietwerkzeug -klein- für Druckknöpfe DK 10 mm
2280.771	Druckknopf 10 mm DK 10 mm Unterteil (Kugel+Nietteil)
2280.773	Krokoklemme klein, unisoliert
2280.774	Krokoklemme groß, VDE isoliert
2280.800	Lochisen mit Aluplatte 80x80x10mm zum Stanzen von Löchern für Druckknopfnieten in Tisch- und Bodenbeläge aus geschmiedetem Eisen mit gehärteter Schneide
2280.778.6.7	Druckknopfadapter 7 mm DK 10 mm mit 3,5 mm Sechskant-Höhe, Gewindepapfen M6 x 16 mm Sechskanthöhe + Druckknopf = 7 mm
2280.778.6.11	Druckknopfadapter 11 mm DK 10 mm mit 7 mm Sechskant-Höhe, Gewindepapfen M6 x 16 mm Sechskanthöhe + Druckknopf = 11 mm
2280.80014	Universal-Druckknopf-Kit 1, DK 10 mm, Typ 80014 bestehend aus: DK 10 mm Kugelteil, DK 10 mm Federteil, kurze + lange Schraube, Unterlegscheibe, EPA-Bonding Etikett, Schraub-Unterteil
2280.80016	Universal-Druckknopf-Kit 2, DK 10 mm, Typ DPV bestehend aus: DK 10 mm Kugelteil, Schraube, Unterlegscheibe, EBP-Etikett, Schraub-Unterteil (5-teilig)

Für Tisch- und Bodenbeläge max. Stärke 3,5 mm

ESD-Service-Kit

Service-Kit



Service-Kit als mobiler, geschützter Arbeitsplatz im Kundendienst. Für den mobilen Einsatz ist das Service-Kit in einer strapazierfähigen, anti-statischen Transporttasche verpackt.

Das Kit besteht aus einer kantenumsäumten, mehrschichtigen, ableitfähigen Vinyl-Arbeitsmatte, komplettiert durch 3m Erdungsleitung mit Krokoklemme und einem verstellbaren

Handgelenkband mit Spiralkabel für die Personenerdung.

Werkzeuge und Erdungssysteme können in zwei eingearbeiteten Taschen getrennt aufbewahrt werden.

Entspricht der ESD-Norm DIN EN 61340-5-1 

dpvlink 2181

Artikel	Ausführung
2400.700.KIT	Service-Kit komplett (rot) Matte: 650 x 600 mm



Service Kit ECOSTAT®



Das dauerhaft ableitfähige Service-Kit ist für den mobilen Einsatzbereich. Die blaue Arbeitsmatte ist kantenumsäumt. Sie lässt sich einfach zusammenfalten und mit einem Gummiband fixieren.

Das Kit besteht aus einer TPU (thermoplastisches Polyurethan) Arbeitsmatte, mit 2x 10 mm Druckknopf, Spiralkabel mit verstellbarem Handgelenkband, Erdungsleitung 3 m mit großer Krokoklemme (VDE).

Entspricht der ESD-Norm DIN EN 61340-5-1 

dpvlink 19823

Artikel	Ausführung
2400.FS.KIT	Service Kit ECOSTAT® Handgelenkband und Erdungskabel 3 m mit grosser Krokoklemme (VDE); Größe: 650 mm x 600 mm



ESD-Service-Kit Typ 726 ECO



Häufig wird der ESD-Schutz bei Aufbau- oder Montagetätigkeiten vernachlässigt oder einfach vergessen. Aber auch hier ist die Gefährdung von ESD-empfindlichen Bauteilen und Komponenten sehr hoch.

Das Kit besteht aus einer dauerhaft ableitfähigen Vinyl-Arbeitsmatte, komplettiert durch 3m Erdungsleitung mit Krokoklemme und einem verstellbaren Handgelenkband mit Spiralkabel für die Personenerdung.

Werkzeuge und Erdungssysteme können in zwei eingearbeiteten Taschen getrennt aufbewahrt werden.

Entspricht der ESD-Norm DIN EN 61340-5-1 

dpvlink 19992

Artikel	Ausführung
2401.726.ECO-red	ESD-Service-Kit Typ 726 ECO rot Matte: 650 x 600 mm
2401.726.ECO-blue	ESD-Service-Kit Typ 726 ECO blau Matte: 650 x 600 mm



Arbeitsplatzsets

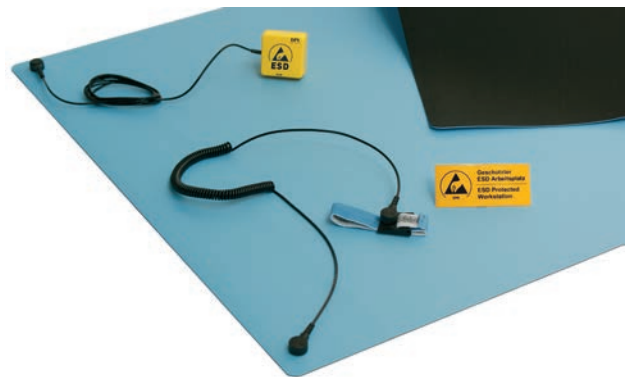

ESD-Tischsets, komplett

Tischsets bestehen aus:

- Tischmatte aus Synthetikgummi
600 x 900 mm oder 600 x 1200 mm
- Farbe wählbar
beige (.2), platingrau (.3), spangrün (.4), hellblau (.5)
- Zubehör-Set 1
2050.750.3 Handgelenkband DK 3 mm verstellbar, hellblau
- 2101.752.3.10 Erdungskabel DK 3/10 mm Spiralkabel 2,4m, schwarz
- 2200.101 Erdungsbaustein DK 10 mm (Europa) Schuko-Blindstecker, glattes Kabel 1,5 m
- 2200.101.CH Erdungsbaustein DK 10 mm (Schweiz) Stecker Ausführung Schweiz, glattes Kabel 1,5 m
- 2850.10050.EPA Warnschild PVC 100x50 mm "ESD-geschützter Arbeitsplatz"



Tischsets Ausführung Europa

dpvlink 3324

Artikel	Ausführung
1401.610	Tischset kpl. - Ausf. 1 - Tischmatte 600 x 900 mm - Zubehör-Set 1 Farbe der Tischmatten wählbar: beige[.2], platingrau[.3], spangrün[.4], hellblau[.5]
1401.615	Tischset kpl. - Ausf. 2 - Tischmatte 600 x 1200 mm - Zubehör-Set 1 Farbe der Tischmatten wählbar: beige[.2], platingrau[.3], spangrün[.4], hellblau[.5]

Tischsets Ausführung Schweiz

dpvlink 12639

Artikel	Ausführung
1401.610.CH	Tischset kpl. - Ausf. 1 - Tischmatte 600 x 900 mm - Zubehör-Set CH Farbe der Tischmatten wählbar: beige[.2], platingrau[.3], spangrün[.4], hellblau[.5]
1401.615.CH	Tischset kpl. - Ausf. 2 - Tischmatte 600 x 1200 mm - Zubehör-Set CH Farbe der Tischmatten wählbar: beige[.2], platingrau[.3], spangrün[.4], hellblau[.5]

ESD-Tisch-/Bodensets, komplett

Tisch-/Bodensets, je nach Ausführung bestehend aus: ⚠️

- **Tischmatte aus Synthetikgummi**
 600 x 900 mm Artikel 1402.66[...]S
 600 x 1220 mm Artikel 1402.66[...]S.2
 Farben: beige [2], platingrau [3], spangrün [4], hellblau [5]



- **Bodenmatte Typ astro ec Materialstärke 2 mm Ausf. 3 - 6**
 Farbe: grau/Granulatdesign (bedingt stuhllängeneignet)
 1200 x 1500 mm, Größe 1 [Artikel 1250.653.1500] oder
 1200 x 2500 mm, Größe 2 [Artikel 1250.653.2500]
- **Bodenmatte Typ MEGA Materialstärke 3,5 mm Ausf. 7 - 10**
 Farbe: grau-stone (stuhllängeneignet)
 1200 x 1500 mm, Größe 1 [Artikel 1250.681.1500] oder
 1200 x 2500 mm, Größe 2 [Artikel 1250.681.2500]
- **Bodenmatte Typ EL II Materialstärke 2 mm Ausf. 11 - 14**
 Farbe: mittelgrau (bedingt stuhllängeneignet)
 1220 x 2000 mm, Größe 1 [Artikel 1260.791.S] oder
 1500 x 2000 mm, Größe 2 [Artikel 1260.791.S.1]
- **Zubehör-Set 2**, für Tisch-/Boden-Sets, bestehend aus:
Handgelenkband DK 3 mm
 DK 3 mm, verstellbar, blau [Artikel 2050.750.3]
Erdungskabel DK 3/10 mm
 Spiralkabel 2,4 m, schwarz [Artikel 2101.752.3.10]
2 x Verbindungsleitung DK 10 mm / Öse M4
 glattes Kabel 1,5 m, schwarz [Artikel 2250.762.2]
Erdungsbox mit 4 Anschlüsse
 3 x DK 10 mm + 1 x Schraubanschluss mit Rändelmutter M4
 Erdungsleitung 2,5 m / Blindstecker [Artikel 2201.121.11]
ESD-Warnschilder, PVC-Folie 40 x 90 mm
 "ESD-geschützter Arbeitsplatz" [Artikel 2850.10050.EPA]

Alle Ausführungen auch mit Anschlussstecker Schweiz lieferbar
Tisch-/Bodensets Ausführungen 3 - 6

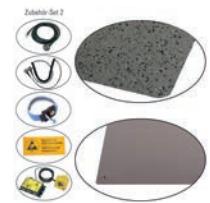
 mit Bodenmatte Typ astro ec, Materialstärke 2 mm
 Farbe: grau/Granulatdesign / aus Synthetikgummi
 1200 x 1500 mm, Größe 1 [Artikel 1250.653.1500] oder
 1200 x 2500 mm, Größe 2 [Artikel 1250.653.2500]
*(bedingt stuhllängeneignet, durch Fixierung mit
 doppelseitigem Klebeband bzw. Quick-Lift-Gewebeband
 stuhllängeneignet)*

dpvlink 3327

Artikel	Ausführung
1401.620	Tisch-/Bodenset kpl. - Ausf. 3 - Tischmatte 600 x 900 mm - Bodenmatte 1200 x 1500 x 2 mm - Zubehör-Set 2
1401.625	Tisch-/Bodenset kpl. - Ausf. 4 - Tischmatte 600 x 1200 mm - Bodenmatte 1200 x 1500 x 2 mm - Zubehör-Set 2
1401.630	Tisch-/Bodenset kpl. - Ausf. 5 - Tischmatte 600 x 900 mm - Bodenmatte 1200 x 2500 x 2 mm - Zubehör-Set 2
1401.635	Tisch-/Bodenset kpl. - Ausf. 6 - Tischmatte 600 x 1200 mm - norastat Bodenmatte 1200 x 2500 x 2 mm - Zubehör-Set 2

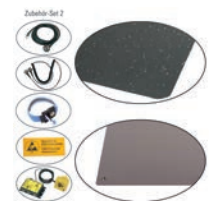
Tisch-/Bodensets Ausführungen 7 - 10

 mit Bodenmatte Typ MEGA, Materialstärke 3,5 mm
 Farbe: grau-stone / aus Synthetikgummi
 1200 x 1500 mm, Größe 1 [Artikel 1250.681.1500] oder
 1200 x 2500 mm, Größe 2 [Artikel 1250.681.2500]
stuhllängeneignet

dpvlink 3332

Artikel	Ausführung
1401.665	Tisch-/Bodenset kpl. - Ausf. 7 - Tischmatte 600 x 900 mm - Bodenmatte 1200 x 1500 x 3,5 mm - Zubehör-Set 2
1401.675	Tisch-/Bodenset kpl. - Ausf. 8 - Tischmatte 600 x 1200 mm - noraplan Bodenmatte 1200 x 1500 x 3,5 mm - Zubehör-Set 2
1401.685.1	Tisch-/Bodenset kpl. - Ausf. 9 - Tischmatte 600 x 900 mm - noraplan Bodenmatte 1200 x 2500 x 3,5 mm - Zubehör-Set 2
1401.695	Tisch-/Bodenset kpl. - Ausf. 10 - Tischmatte 600 x 1200 mm - noraplan Bodenmatte 1200 x 2500 x 3,5 mm - Zubehör-Set 2

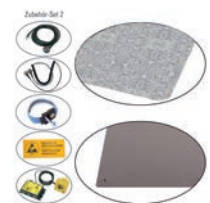
Tisch-/Bodensets Ausführungen 11 - 14

 mit Bodenmatte Typ EL II, Materialstärke 2 mm
 Farbe: mittelgrau / PVC/Vinylbelag
 1220 x 2000 mm, Größe 1 [Artikel 1260.791.S] oder
 1500 x 2000 mm, Größe 2 [Artikel 1260.791.S.1]
*(bedingt stuhllängeneignet, durch Fixierung mit
 doppelseitigem Klebeband bzw. Quick-Lift-Gewebeband
 stuhllängeneignet)*

dpvlink 3337

Artikel	Ausführung
1401.720	Tisch-/Bodenset kpl. - Ausf. 11 - Tischmatte 600 x 900 mm - Canplan EL II Bodenmatte 1220 x 2000 x 2 mm - Zubehör-Set 2
1401.725	Tisch-/Bodenset kpl. - Ausf. 12 - Tischmatte 600 x 1200 mm - Canplan EL II Bodenmatte 1220 x 2000 x 2 mm - Zubehör-Set 2
1401.730	Tisch-/Bodenset kpl. - Ausf. 13 - Tischmatte 600 x 900 mm - Canplan EL II Bodenmatte 1500 x 2000 x 2 mm - Zubehör-Set 2
1401.735	Tisch-/Bodenset kpl. - Ausf. 14 - Tischmatte 600 x 1200 mm - Canplan EL II Bodenmatte 1500 x 2000 x 2 mm - Zubehör-Set 2



ESD-Tischbeläge Synthetikgummi

Die Tischbeläge aus Synthetikgummi besitzen elektrostatisch leitfähige und ableitende Eigenschaften. Der zweischichtige Verbundbelag bewirkt insbesondere in der Elektronikindustrie einen kontrollierten Potentialausgleich bzw. eine sanfte Entladung und schützen dadurch Personen, elektronische Bauteile und Geräte. Durch ihre hohe Funktionalität bewähren sich die Tischbeläge seit vielen Jahren an zahlreichen Arbeitsplätzen weltweit.

Tischmatten

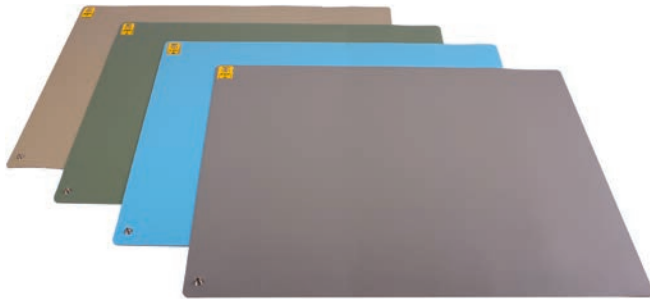

- Sowohl zur losen Verlegung als auch zur Verklebung geeignet
- Keine Korrosionsverursachung an elektronischen Kontakten
- Lötzinn- und hitzebeständig bis 60°C
- Dissipative, verschleißfeste Nutzschiene, hochohmige Unterschicht
- Leicht zu reinigen
- Zweischichtiger Aufbau
- Hochverschleißfestes Kautschukmaterial, dauerelastisch
- Abriebfest
- Maßstabil
- Umweltverträglich
- Frei von PVC, Weichmachern, Halogenen und Schwermetallen

(Fixierung, falls erforderlich, mit doppelseitigem Klebeband bzw. Quick-Lift-Gewebeband)

Materialstärke: 2 mm
Farben: beige, platingrau, spangrün, hellblau



Entspricht der ESD-Norm DIN EN 61340-5-1 

Komplett mit 2 Druckknopfanschlüssen DK 10 mm an der kurzen Seite und abgerundeten Ecken, einmal mit EBP-Schild
-andere Anschlüsse lieferbar-

dpvlink 2663				
Artikel	Farbe	B [mm]	L [mm]	Stärke [mm]
Tischmatten				
1402.662.S.1	beige	600	600	2
1402.662.S	beige	600	900	2
1402.662.S.2	beige	600	1200	2
1402.662.S.3	beige	700	1200	2
1402.662.S.4	beige	800	1200	2
1402.663.S.1	platingrau	600	600	2
1402.663.S	platingrau	600	900	2
1402.663.S.2	platingrau	600	1200	2
1402.663.S.3	platingrau	700	1200	2
1402.663.S.4	platingrau	800	1200	2
1402.664.S.1	spangrün	600	600	2
1402.664.S	spangrün	600	900	2
1402.664.S.2	spangrün	600	1200	2
1402.664.S.3	spangrün	700	1200	2
1402.664.S.4	spangrün	800	1200	2
1402.665.S.1	hellblau	600	600	2
1402.665.S	hellblau	600	900	2
1402.665.S.2	hellblau	600	1200	2
1402.665.S.3	hellblau	700	1200	2
1402.665.S.4	hellblau	800	1200	2

Tischbelag Rollenware



- Sowohl zur losen Verlegung als auch zur Verklebung geeignet
- Keine Korrosionsverursachung an elektronischen Kontakten
- Lötzinn- und hitzebeständig bis 60°C
- Dissipative, verschleißfeste Nutzschiene, hochohmige Unterschicht
- Leicht zu reinigen
- Zweischichtiger Aufbau
- Hochverschleißfestes Kautschukmaterial, dauerelastisch
- Abriebfest
- Maßstabil
- Umweltverträglich
- Frei von PVC, Weichmachern, Halogenen und Schwermetalle

(Fixierung, falls erforderlich, mit doppelseitigem Klebeband bzw. Quick-Lift-Gewebeband)

Materialstärke: 2 mm
Farben: beige, platingrau, spangrün, hellblau



Entspricht der ESD-Norm DIN EN 61340-5-1 

dpvlink 2757				
Artikel	Farbe	B [mm]	Rollenlänge [m]	Stärke [mm]
Tischbelag Rollenware				
1402.662.R.061	beige	610	10	2
1402.662.R.100	beige	1000	10	2
1402.662.R	beige	1220	10	2
1402.663.R.061	platingrau	610	10	2
1402.663.R.100	platingrau	1000	10	2
1402.663.R	platingrau	1220	10	2
1402.664.R	spangrün	1220	10	2
1402.665.R.061	hellblau	610	10	2
1402.665.R.100	hellblau	1000	10	2
1402.665.R	hellblau	1220	10	2
1402.66[...].Z			Zuschnitt	



Individuelle Lösungen - online konfigurieren
Konfigurator
Tischbeläge / Bodenbeläge / Rollenware

Tischbelag Soft

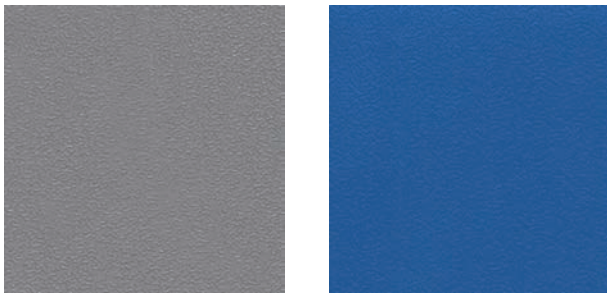

- Tischmatte aus verschleißfestem Synthekautschuk
- Dreischichtiger Verbundbelag mit geschäumtem Kern
- Materialdicke 3 mm
- 2 x 10 mm Druckknopf
- Halogenfrei
- Dauerelastisch
- Hohe stoßdämpfende Eigenschaften
- Lötzinn- und hitzebeständig bis 60°C
- Volumenleitfähig

Entspricht der ESD-Norm DIN EN 61340-5-1

Querschnitt:



dpvlink 19721



Artikel	Farbe	B [mm]	L [mm]	Stärke [mm]
Tischbelag Soft Tischmatten				
1432.663.S0.S	platingrau	600	900	3
1432.663.S0.S1	platingrau	600	600	3
1432.663.S0.S2	platingrau	1200	600	3
1432.663.S0.S3	platingrau	1200	700	3
1432.663.S0.S4	platingrau	1200	800	3
1432.665.S0.S	royalblau	600	900	3
1432.665.S0.S1	royalblau	600	600	3
1432.665.S0.S2	royalblau	1200	600	3
1432.665.S0.S3	royalblau	1200	700	3
1432.665.S0.S4	royalblau	1200	800	3

Tischbelag Soft Rollenware



dpvlink 19830



Artikel	Farbe	B [mm]	Rollenlänge [m]	Stärke [mm]
Tischbelag Soft Rollenware				
1432.663.S0.R61	platingrau	610	10	3
1432.663.S0.R	platingrau	1220	10	3
1432.663.S0.Zuschnitt	platingrau	Zuschnitt		
1432.665.S0.R61	royalblau	610	10	3
1432.665.S0.R	royalblau	1220	10	3
1432.665.S0.Zuschnitt	royalblau	Zuschnitt	-	-

ESD-Tischbeläge Vinyl

Tischbeläge aus ableitfähigem Vinyl Typ 8200



Die Premium-Tisch- und Bodenbeläge aus dieser Produktlinie bestehen aus einer einzigartigen Drei-Lagen-Konstruktion. Die obere, permanente ableitfähige Vinylschicht besitzt einen ausreichend geringen Widerstand zur sicheren Entladung von statisch geladenen Leitern. Die Vinylschicht verhindert Kurzschlüsse zwischen Kontakten auf der Unterseite der Leiterplatten, die auf der Arbeitsoberfläche abgelegt werden. Die mittlere Lage leistet mit ihren hohen leitfähigen Eigenschaften den wichtigsten Beitrag der statischen Entladung gegen Erde. Die dritte Lage besteht aus einem ableitfähigen, rutschfesten Schaumstoff um einen zuverlässigen und sicheren Halt auf der Bodenoberfläche zu gewährleisten.

Materialstärke: 3,5 mm

Matten komplett mit 2 Druckknopfanschlüssen DK 10 mm und abgerundeten Ecken - andere Anschlüsse lieferbar -

Entspricht der ESD-Norm DIN EN 61340-5-1

dpvlink 17149



Artikel	Farbe	B [mm]	L [mm]	Stärke [mm]
Tischbeläge aus ableitfähigem Vinyl Typ 8200				
3M-8223.DK	grau	900	600	3,5
3M-8224.DK	blau	900	600	3,5
3M-8213.DK	grau	1200	600	3,5
3M-8214.DK	blau	1200	600	3,5
3M-8203.DK	grau	1800	1200	3,5
3M-8204.DK	blau	1800	1200	3,5

Rollenware

dpvlink 17159



Artikel	Farbe	Rollenlänge		Stärke [mm]
		B [mm]	[m]	
Tischbeläge aus ableitfähigem Vinyl -Rollenware-				
3M-82A3	grau	1220	15,24	3,5
3M-82A4	blau	1220	15,24	3,5

ESD-Tischplatten / Hartlaminat HPL-ESD

Tischplatten HPL-ESD

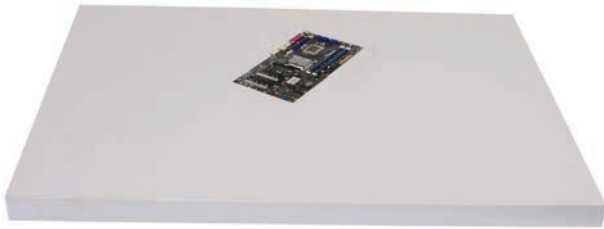

- Zur Nachrüstung von Montage und Laborarbeitsplätzen
- Elektrostatisch volumenleitfähig
- Oberseite ableitfähiges Hartlaminat mit Spanplatte, leitfähig verklebt
- Unterseite mit Gegenzug
- Kantenumleimer Kunststoff, grau
- Standardstärke: 27 mm - Sonderstärken auf Anfrage
- Farbe: lichtgrau

Entspricht der ESD-Norm DIN EN 61340-5-1 

dpvlink 3342

Artikel	Ausführung
1920.HPL-ESD	Arbeitsplatten HPL-ESD



ESD-Regalbeläge

EVA-Kunststoff Regalbelag



Belag aus EVA-Kunststoff für Regale, Werkzeugschränke, Arbeitstische, Roll- und Transportwagen und sonstige Abstellflächen

Materialstärke: 1,5 mm

Farbe: schwarz

Max. Temperatur: 50°C

Entspricht der ESD-Norm DIN EN 61340-5-1 

dpvlink 13873

Artikel	Farbe	B [mm]	Rollenlänge [m]	Stärke [mm]
EVA-Kunststoff Regalbelag				
1460.500.R.055	schwarz	550	24	1,5
1460.500.R.110	schwarz	1100	24	1,5
1460.500.Z	schwarz	Zuschnitt		1,5



Regalbelag Rollenware

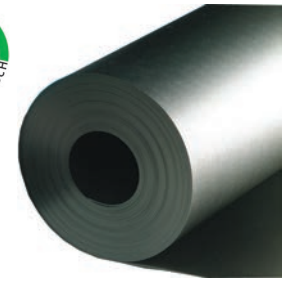
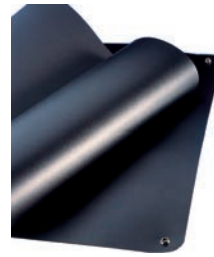

Belag aus verschleißfestem Synthekautschuk für Regal- und Abstellbereiche; hitzebeständig, volumenleitfähig. Geeignet zur losen Verlegung / Regalflächen.

(Fixierung, falls erforderlich, mit doppelseitigem Klebeband bzw. Quick-Lift-Gewebeband)

Materialstärke: 1,5 mm

Farbe: schwarz

Entspricht der ESD-Norm DIN EN 61340-5-1 

dpvlink 14539

Artikel	Farbe	B [mm]	Rollenlänge [m]	Stärke [mm]
Regalbelag Rollenware				
1450.659.R	schwarz	1220	10	1,5
1450.659.R61	schwarz	610	10	1,5
1450.659.R40	schwarz	400	10	1,5
1450.659.Z	schwarz	Zuschnitt		1,5



Riefenprofil-Belag +NBR+ Rollenware



Belag aus NBR (Neugummimischung) für Transportwagen, Werkzeugschränke, Regale und sonstige Abstellflächen; rutschhemmend, volumenleitfähig. Geeignet zur losen Verlegung / Regalflächen.

(Fixierung, falls erforderlich, mit doppelseitigem Klebeband bzw. Quick-Lift-Gewebeband)

Materialstärke: 3 mm / Riefenprofil

Farbe: schwarz

Entspricht der ESD-Norm DIN EN 61340-5-1 

dpvlink 4095

Artikel	Farbe	B [mm]	Rollenlänge [m]	Stärke [mm]
Riefenprofil-Belag +NBR+ Rollenware				
1451.7500.R.120	schwarz	1200	10	3
1451.7500.Z	schwarz	Zuschnitt		3



Individuelle Lösungen - online konfigurieren
Konfigurator
Tischbeläge / Bodenbeläge / Rollenware

Bodenbelag ESD

ESD-Matten und Rollenware

noraplan Bodenbelag astro ec

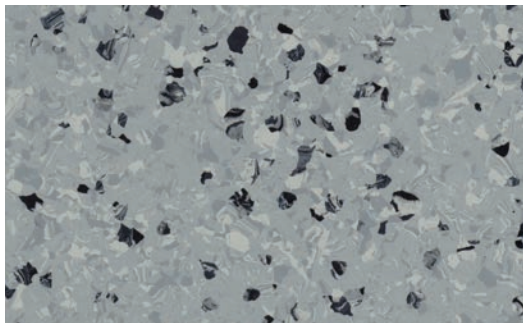

- Sowohl zur losen Verlegung als auch zur Verklebung geeignet
- Keine Korrosionsverursachung an elektronischen Kontakten
- Lötzinn- und hitzebeständig
- Zigaretteglutbeständig
- Leicht zu reinigen
- Dauerelastisch
- Hochverschleißfestes Kautschukmaterial
- Abriebfest
- Maßstabil
- Umweltverträglich
- Frei von PVC, Weichmachern, Halogenen und Schwermetallen
- Weitgehend chemikalienbeständig
- Deutsches Markenfabrikat

(Fixierung mit doppelseitigem Klebeband bzw. Quick-Lift-Gewebeband, feste Verlegung möglich)

Materialstärke: 2 mm
Farbe: grau/Granulatdesign

Entspricht der ESD-Norm DIN EN 61340-5-1 ⚡

Bodenmatten

komplett mit 2 Druckknopfanschlüssen DK 10 mm und abgerundeten Ecken

dpvlink 14041

Artikel	Farbe	B [mm]	L [mm]	Stärke [mm]
noraplan Bodenbelag astro ec				
1250.653.1500	grau	1200	1500	2
1250.653.2000	grau	1200	2000	2
1250.653.2500	grau	1200	2500	2
1250.653.3000	grau	1200	3000	2

Rollenware und Zuschnitt

dpvlink 14557

Artikel	Farbe	B [mm]	Rollenlänge [m]	Stärke [mm]
noraplan Bodenbelag astro ec Rollenware				
1250.653.R	grau	1220	12	2
1250.653.Z	grau	Zuschnitt		2

Bodenbelag Typ MEGA



Elektrostatisch volumenableitfähiger Bodenbelag aus Synthekautschuk mit leitfähigem Rücken

- Zweischichtiger Verbundbelag
- Zur losen Verlegung ohne Verklebung, selbstliegend
(Fixierung, falls erforderlich, mit doppelseitigem Klebeband bzw. Quick-Lift-Gewebeband)

Materialstärke: 3,5 mm / stuhlrollengeeignet
Farbe: dunkelgrau/Granulatdesign

Entspricht der ESD-Norm DIN EN 61340-5-1 ⚡
Isolationswiderstand entspricht DIN VDE 0100 T410

Bodenmatten

komplett mit 2 Druckknopfanschlüssen DK 10 mm und abgerundeten Ecken

dpvlink 14563

Artikel	Farbe	B [mm]	L [mm]	Stärke [mm]
Bodenbelag Typ MEGA				
1250.681.1500	dunkelgrau	1200	1500	3,5
1250.681.1650	dunkelgrau	1200	1650	3,5
1250.681.2000	dunkelgrau	1200	2000	3,5
1250.681.2500	dunkelgrau	1200	2500	3,5

Rollenware und Zuschnitt

dpvlink 14569

Artikel	Farbe	B [mm]	Rollenlänge [m]	Stärke [mm]
Bodenbelag Typ MEGA Rollenware				
1250.680.R	dunkelgrau	1220	10	3,5
1250.680.Z	dunkelgrau	Zuschnitt		3,5

Bodenmatten Typ EL II SD



Elektrostatisch ableitfähiger PVC-Bodenbelag mit niederohmigem Unterzug. Geeignet zur losen Verlegung mit Fixierung / Bodenmatten.

(Fixierung mit doppelseitigem Klebeband bzw. Quick-Lift-Gewebeband)

Materialstärke: 2 mm / stuhlrollengeeignet durch Fixierung oder Verklebung
Farbe: mittelgrau
Komplett mit 2 Druckknopfanschlüssen DK 10 mm und abgerundeten Ecken
Entspricht der ESD-Norm DIN EN 61340-5-1 ⚡
Isolationswiderstand entspricht DIN VDE 0100 T410

dpvlink 2845

Artikel	Farbe	B [mm]	L [mm]	Stärke [mm]
Bodenmatten Typ EL II SD				
1260.791.S	mittelgrau	1220	2000	2
1260.791.S.1	mittelgrau	1500	2000	2

Bodenbelag Typ EL II SD Rollenware



Artikel 1260.791.0 mittelgrau

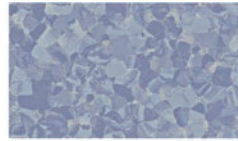

Artikel 1260.793.0 mittelblau



Artikel 1260.792.0 grau

Elektrostatisch ableitfähiger PVC-Bodenbelag mit glatter Oberfläche und niederohmigem Unterzug.

Geeignet zur festen Verlegung durch Verkleben. Zuschnitt zur losen Verlegung mit Fixierung geeignet.

(Fixierung mit doppelseitigem Klebeband bzw. Quick-Lift-Gewebeband)

Materialstärke: 2 mm / stuhlrollengeeignet durch Fixierung oder Verklebung

Farben: mittelgrau, grau, mittelblau

Entspricht der ESD-Norm DIN EN 61340-5-1 

Isolationswiderstand entspricht DIN VDE 0100 T410

Lieferform in Fliesen 610 x 610 mm auf Anfrage

dpvlink 2848				
Artikel	Farbe	B [mm]	Rollenlänge [m]	Stärke [mm]
Bodenbelag Typ EL II SD Rollenware				
1260.791.0	mittelgrau	2000	23	2
1260.792.0	grau	2000	23	2
1260.793.0	mittelblau	2000	23	2
1260.791.Z	mittelgrau	Zuschnitt		2



Nadel-Vlies-Bodenbelag

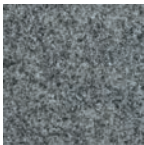

1810.8404 - Hellgrau



1810.9604 - Anthrazit

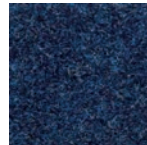

1810.7204 - Royalblau

Strapazierfähiger Polyamid-Bodenbelag, speziell für den Einsatz in Büros mit ESD-Anforderungen; Basismaterial: Nadelvlies aus 100% Polyamid mit Dorixfaser; gute Verschleißeigenschaften; stuhlrollengeeignet je nach Untergrundbeschaffenheit; Materialdicke: 6,5 mm

Entspricht der ESD-Norm DIN EN 61340-5-1 

dpvlink 10194				
Artikel	Farbe	B [mm]	Rollenlänge [m]	Stärke [mm]
Nadel-Vlies-Bodenbelag				
1810.8404	hellgrau	2000	25-35	6,5
1810.9604	anthrazit	2000	25-35	6,5
1810.7204	royalblau	2000	25-35	6,5



Individuelle Lösungen - online konfigurieren

Konfigurator
Tischbeläge / Bodenbeläge / Rollenware

Cano CB Bodenbelag

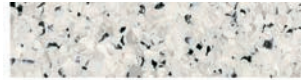

Artikel 1260.801.0 weiß



Artikel 1260.806.0 grün

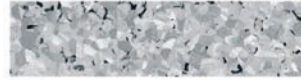

Artikel 1260.802.0 hellgrau

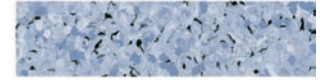

Artikel 1260.807.0 hellblau



Artikel 1260.803.0 grau

Elektrostatisch ableitfähiger PVC-Bodenbelag mit glatter Oberfläche und niederohmigem Unterzug.

Geeignet zur festen Verlegung durch Verkleben.

Materialstärke: 2 mm / stuhlrollengeeignet durch Fixierung oder Verklebung

Farben: weiß, hellgrau, grau, hellgrün, hellblau

Entspricht der ESD-Norm DIN EN 61340-5-1 

Typischer Ableitwiderstand $R_G = 10^4 - 10^6 \text{ Ohm}$

Lieferform in Fliesen 610 x 610 mm auf Anfrage

dpvlink 2945				
Artikel	Farbe	B [mm]	Rollenlänge [m]	Stärke [mm]
Cano CB Bodenbelag				
1260.801.0	weiß	2000	23	2
1260.802.0	hellgrau	2000	23	2
1260.803.0	grau	2000	23	2
1260.806.0	hellgrün	2000	23	2
1260.807.0	hellblau	2000	23	2



Ecostat PR - 2.0 PVC-Bodenmatte

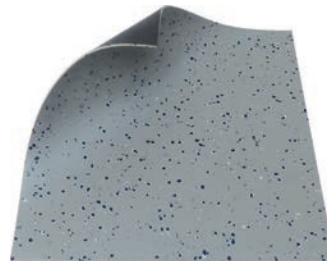

- PVC einschichtig
- Materialstärke: 2 mm
- Volumenableitfähig
- Abriebfest
- Dauerelastisch
- Stuhlrollengeeignet
(je nach Untergrundbeschaffenheit)
- Mehrfachnutzen
- Leitfähiger Rücken
- Selbstliegend (nicht verklebt)
- Farbe: Grau

Entspricht der ESD-Norm DIN EN 61340-5-1 

Bodenmatten

komplett mit 2 Druckknopfanschlüssen DK 10 mm und abgerundeten Ecken

dpvlink 23291				
Artikel	Farbe	B [mm]	L [mm]	Stärke [mm]
Ecostat PR - 2.0 PVC-Bodenmatte				
1250.7004.L	grau	2000	1500	2
1250.7004.S	grau	2000	1200	2



Rollenware und Zuschnitt

dpvlink 24970				
Artikel	Farbe	B [mm]	Rollenlänge [m]	Stärke [mm]
Ecostat PR - 2.0 PVC Rollenware				
1250.7004.R	grau	2000	9	2
1250.7004.Z	grau	Zuschnitt		2



ESD-Puzzletechnik
ColoRex PLUS Puzzletechnik

ColoRex PLUS ist ein hochwertiges Bodenbelagsystem als Puzzletechnik, das auf Grund seiner Eigenschaften überall dort zum Einsatz kommt, wo andere Bodenbeläge "überfordert" und aufwändige Vorbereitungsmaßnahmen und Stillstandzeiten die Folge wären.

Die Verlegung

Das Bodenbelagsystem lässt sich auf nahezu allen, auch problematischen Untergründen, die z.B. eine erhöhte Restfeuchtigkeit aufweisen, schadhafte, verölt oder marode sind, lose verlegen. Zudem lässt sich das System thermisch verschweißen, so dass es auch höchsten hygienischen Anforderungen entspricht und WHG 19 tauglich ist.

Durch die lose Verlegung ist ColoRex PLUS sofort begehrbar und befahrbar. Die Verbindung der Fliesen erfolgt durch ein spezielles, unsichtbares Schwalbenschwanz-Verbindungssystem. Durch seinen einzigartigen Aufbau ist die elektrische Leitfähigkeit erstmals auch bei losen Verlegungen sichergestellt.

Geringere Personenaufladung

In jedem Raum erzeugen Menschen durch Bewegungen Ladungen. ColoRex leitet diese durch das Adernetz im Material sicher ab.

Nutzungsmöglichkeiten

Die Oberfläche bei ColoRex PLUS ist dank seines hochverdichteten Materials völlig glatt und porenfrei, daher auch geeignet für die Nutzung in Reinräumen. Hinzu kommt ein äußerst geringes Entgasungsverhalten, welches für die Verwendung in Reinräumen immer wichtiger wird.

100% sanierbar

Die spezielle Materialkonstruktion von ColoRex ermöglicht eine problemlose partielle Sanierung bei Oberflächenbeschädigungen. Durch die einheitliche Struktur können effektive Reparaturen einfach durch Material-in-Material-Verschweißungen durchgeführt werden. Hierbei werden weder Leitfähigkeit noch Optik beeinträchtigt.

Die wichtigsten Mehrwerte auf einen Blick:

- Schnelle und einfache lose Verlegung bei laufendem Betrieb / Produktion
- Vermeidung aufwändiger Sanierungsarbeiten
- Verlegung auf feuchten und schadhafte Untergründen möglich
- Sofort nach der Verlegung begehr- und befahrbar
- Unsichtbare Plattenverbindung, thermisch verschweißbar
- Elektrische Ableitfähigkeit gegeben (bei EC-Ausführung)
- Wiederverwendbar zu erneuter Nutzung in anderen Bereichen

Entspricht der ESD-Norm DIN EN 61340-5-1 

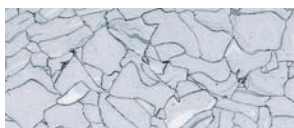
Forbo Farbauswahl für ColoRex Plus EC Puzzletechnik

EC621004 Montblanc

**ColoRex PLUS,
ESD-Bodenbelagsystem Puzzletechnik**

Technische Daten:

<i>CE-Zeichen</i>	EN 14014	Konform
<i>Oberfläche</i>		Glatt
<i>Gesamtdicke</i>	EN 428	10,5 mm
<i>Größe (ohne Schwalbenschwänze)</i>	EN 427	608 x 608 mm
<i>Flächengewicht</i>	EN 430	12,4 kg/m ²
<i>Plattengewicht</i>		4,6 kg
<i>Brandverhalten</i>	EN 13501-1	B _{fl} - S1
<i>Kritischer Wärmestrom</i>	EN ISO 9239-1	8,9 kW/m ²
<i>Rutschhemmung</i>	EN 13893 (trockene Oberfläche)	μ: 6,0
	EN 51131 (feuchte Oberfläche)	R9
<i>Verleißverhalten</i>	EN 660-1	Gruppe M
<i>Elektrischer Ableitwiderstand</i>	IEC 61340-4-1	< 1 x 10 ⁶ Ohm
	EN 1081	
<i>Gehaufladung</i>	IEC 61340-4-5	< 70 V
	ANSI / ESD STM 97.2	
	EN 1815	
<i>Trittschallverbesserung</i>	EN ISO 140-8	12 dB
<i>Befahrbarkeit hartbereift</i> <i>(Abweichungen möglich, je nach örtlichen Gegebenheiten)</i>	Hubwagen und Gabelstapler: bis Gesamtgewicht 2,5 t bis 5 t luftbereift. Statisch: 50kg/cm ³ - Dynamisch 90 kg/cm ³	
<i>Chemikalieneinwirkung</i>	EN 423	Hervorragend
<i>Recyclebar</i>		Ja

dpvlink 13999

Artikel	Farbe	B [mm]	L [mm]	Stärke [mm]
ColoRex PLUS, ESD-Bodenbelagsystem Puzzletechnik				
1265.EC621004	montblanc	608	608	10,5

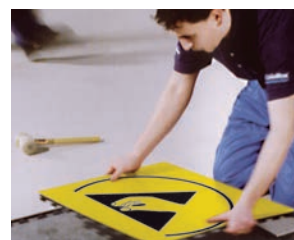
Zubehör für ColoRex PLUS
ColoRex Plus - ESD-LOGO

ColoRex Plus - ESD-LOGO zur Verlegung in Verbindung mit Bodenbelagsystem ColoRex PLUS

dpvlink 14138

Artikel	Ausführung
1265.ESD-LOGO	ColoRex Plus - ESD-LOGO 608 x 608 x 10,5 mm

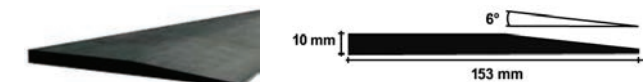

ColoRex Plus - Abschlussrampe

dpvlink 14136

Artikel	Ausführung
1265.AR	Abschlussrampe Maße: 1220 x 150 mm befahrbar mit hoher Last

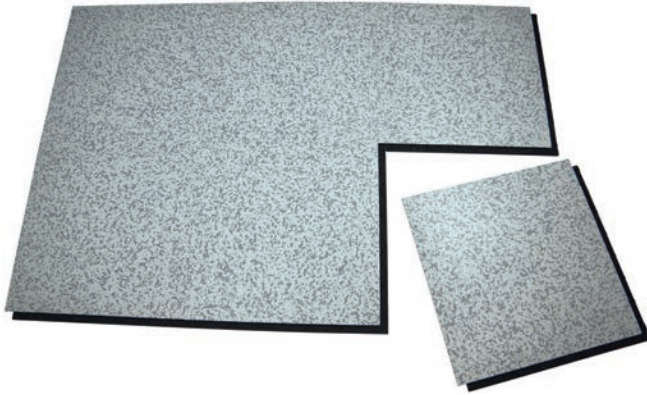

ECOSTAT® - CF Puzzle

ECOSTAT® - CF Puzzle 8.5 



- Zweischichtiger Verbundbelag in Fliesenform
- Einfache Verlegung durch Klicksystem
- Volumenbleitfähig
- Abriebfest
- Leitfähiger, elastischer Rücken, passt sich dem Untergrund an
- Rückseite mit Waffelstruktur für Verlegung auf problematischen Untergründen (z.B. Restfeuchte)
- Staplergeeignet
- Stuhlrollengeeignet
- Mehrfachnutzen
- Selbstliegend (nicht verklebt)
- Leichte Bearbeitung mit Holzwerkzeug
- Sehr geringe Ausfallzeiten, da während der Verlegung begebar
- Material: PVC
- Farbe: grau/Granulatdesign
- Materialstärke: 8,5 mm

Entspricht der ESD-Norm DIN EN 61340-5-1 

Einfache Verlegung durch Klicksystem

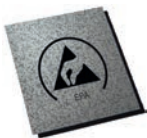

1310.PF.ESD **Fliese**
Mit ESD-Logo

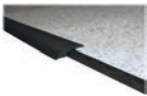

1310.PF.701.R **Rampenelement**
Selbstklebend ausgerüstet

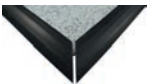

1310.PF.701.RES **Rampeneckverbindung**
Selbstklebend ausgerüstet

dpvlink 17739

Artikel	Farbe	B [mm]	L [mm]	Stärke [mm]
1310.PF.701	grau	469	469	8,5
1310.PF.ESD	grau	469	469	8,5
1310.PF.701.R	grau	65	1220	
1310.PF.701.RES	grau	65	711	



Puzzle-Fliese PVC

Puzzle-Fliesen PVC  

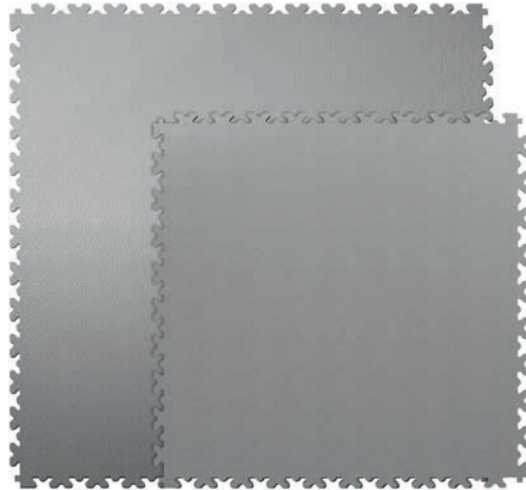

- Rutschfest
- Abriebfest
- Stuhlrollengeeignet
- 100 % PVC
- Installation auf Standardhartböden möglich
- Gute chemische Beständigkeit
- Kein Kleben, keine Befestigung
- Farbe: dunkelgrau
- Materialstärke 4 oder 7 mm

Entspricht der ESD-Norm DIN EN 61340-5-1 



1269.F400.Logo-ESD
1269.F700.Logo-ESD
Fliese mit ESD Logo
Keine ESD Ausführung



1269.F401.RA-ESD
1269.F701.RA-ESD
Rampenelemente (selbstklebend)



1269.F401.EC-ESD
1269.F701.EC-ESD
Rampeneckverbindung (selbstklebend)

dpvlink 25878

Artikel	Ausführung	B [mm]	L [mm]	Stärke [mm]
1269.F400.ESD	ESD-Bodenfliese	653	653	4
1269.F400.Logo-ESD	Bodenfliese mit ESD-Logo	653	653	4
1269.F401.RA-ESD	ESD-Rampe	653	145	4
1269.F401.EC-ESD	ESD-Ecke	145	145	4
1269.F700.ESD	ESD-Bodenfliese	510	510	7
1269.F700.LOGO-ESD	Bodenfliese mit ESD-Logo	510	510	7
1269.F701.RA-ESD	ESD-Rampe	510	145	7
1269.F701.EC-ESD	ESD-Ecke	145	145	7
1269.FZB.1	Kohlefaserband zur Erdung	70		
1269.FZB.2	Erdungsbaustein inkl. Bügel			



ESD-Fliesen

ColoRex Platten

Forbo bietet mit ColoRex einen High-Tech-Vinylboden an, der seit mehr als 35 Jahren als das Synonym für Qualität, Sicherheit und Zuverlässigkeit steht. ColoRex wurde speziell für den Einsatz in ESD-Bereichen entwickelt. Aufgrund unserer langjährigen Erfahrung und permanenter Forschung werden die Fähigkeiten dieses Bodenbelages stetig verbessert und weiterentwickelt.

Aufbau von ColoRex

Bei ColoRex werden dimensions- und formstabile, leitfähig beschichtete Chips eingesetzt, anstatt "flüssiger" chemischer Zusätze (Antistatika).

Dadurch sind die elektrischen Eigenschaften des Belages dauerhaft konstant. Zudem entstehen keine Beeinträchtigungen der Leitfähigkeit durch Luftfeuchtigkeit und Alterung.

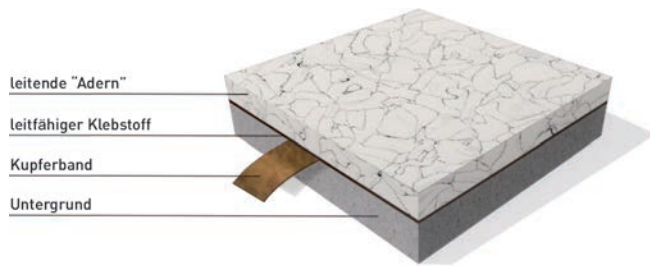

Durch die extreme Hochdruck-Verpressung erreichte Homogenität, wird ColoRex zu einem höchst strapazierbaren Belag. So weist er nicht nur eine Beständigkeit gegen hohe Punktbelastungen auf, sondern ist, dank bestem Verschleißverhalten, auch resistent gegen Beschädigungen durch statische und dynamische Lasten.

Sicherheit durch Kontrolle

Um unseren Kunden höchstmögliche Sicherheit zu bieten, kontrolliert und dokumentiert Forbo die Leitfähigkeit jeder Produktionscharge im Detail. Hierzu erstellen sie standardmäßig ein Messprotokoll zu der Verteilung der Leitfähigkeitswerte innerhalb jeder Materialcharge, das als Nachweis angefordert werden kann.

Nutzungsmöglichkeiten

Die Oberfläche bei ColoRex ist dank seines hochverdichteten Materials völlig glatt und porenfrei, daher auch geeignet für die Nutzung in Reinräumen. Hinzu kommt ein äußerst geringes Entgasungsverhalten, welches für die Verwendung in Reinräumen immer wichtiger wird.

Reparatur

Auch Reparaturen, wie tiefe und lange Kratzer, Löcher, Verbrennungen und andere mehr oder weniger schwerwiegenden Oberflächenschäden lassen sich bei ColoRex auf einfache Art und Weise effektiv und spurlos reparieren, ohne die ursprünglichen Eigenschaften des Bodenbelags zu beeinträchtigen. 100%ige Reparaturfähigkeit ist ein einzigartiges ColoRex Merkmal.

Pflege und Werterhalt

Lose aufliegender Schmutz kann durch Saugen oder feuchtes Wischen mit imprägnierten Einwegtüchern beseitigt werden. Alternativ kann der Boden mit einer Scheibenmaschine mit rotem Pad und Sprühvorrichtung mit einer neutralen und wachsfreien Reinigungslösung spraygecleanert werden. Großflächen mit einer geeigneten Scheuersaugmaschine reinigen. Randbereiche manuell reinigen.

Entspricht der ESD-Norm DIN EN 61340-5-1 ⚡

Bestellnummer wie folgt angeben:

Farbe auswählen



SD150205 Adula EC250205 Farbnummer

Belag auswählen ob ColoRex SD[1261.] oder EC [1262].

Beispiel für Artikelnummer:
1262.EC250205

Forbo Farbauswahl für ColoRex SD und EC Platten Standard

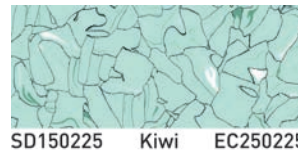
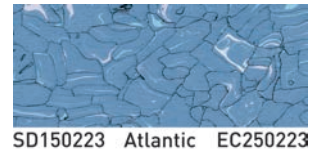
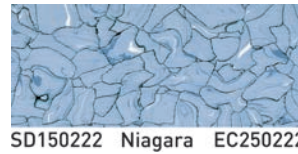
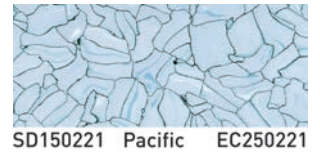
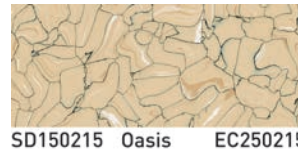
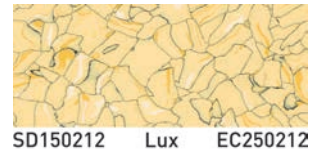
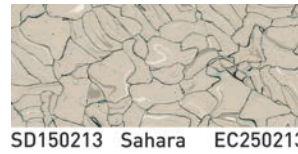
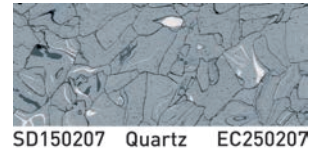
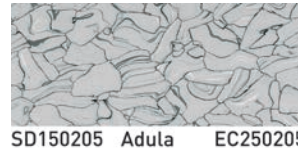
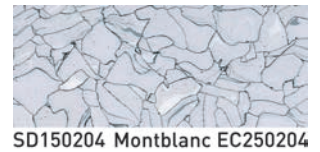
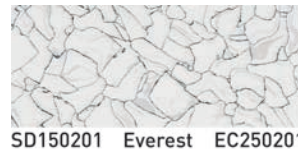

Forbo Farbauswahl für ColoRex SD Platten Signal

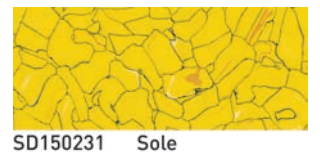
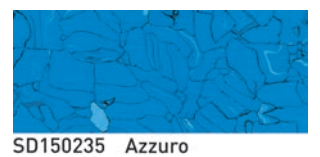

ColoRex SD, ableitfähig

Ableitfähiger Bodenbelag aus Vinyl DIN EN 649, homogen

geeignet für Verwendungsbereiche mit folgenden Anforderungen:

- Erdableitwiderstand R_E gemäß DIN EN 1081 $< 10^8$ Ohm

und/oder

- Erdableitwiderstand R_E gemäß IEC 6-1340 10^6 Ohm bis $\leq 10^8$ Ohm (DIF)

ohne chemische Antistatika, Rückenbeschichtung leitfähig, mit Gewährleistung der elektrischen Eigenschaften während der gesamten Nutzungsdauer, hochdruckverpresst, vom Block geschnitten, weichmacherarm, geeignet für Stuhlrollen DIN EN 12529 Typ W.

Brandverhalten DIN 4102-1 Klasse B1/Q1 (schwer entflammbar/wenig qualmend), EN 13501-1 Klasse B_{fl}-S1, chemikalienbeständig gemäß EN 423, geeignet für abrasive Reinigungstechnik.

Dicke: 2,0 mm

Fliesenbreite: 615 x 615 mm

geadert, glatte Oberfläche, auf völlig gespachtelten Untergrund kleben, mit leitfähigem Dispersionsklebstoff $< 3 \times 10^5$ Ohm.

dpvlink 13997				
Artikel	Farbe	B [mm]	L [mm]	Stärke [mm]
ColoRex SD, ableitfähig				
1261.SD	siehe Farbauswahl	615	615	2
1261.SD-Signal	siehe Auswahl Signalfarben	615	615	2

- bei Bestellung Farbnummer bitte mit angeben -

ColoRex EC, elektrisch leitfähig

Leitfähiger Bodenbelag aus Vinyl DIN EN 649, homogen

geeignet für Verwendungsbereiche mit folgenden Anforderungen:

- Erdableitwiderstand R_E gemäß DIN EN 1081 $< 10^6$ Ohm

und/oder

- Erdableitwiderstand R_E gemäß IEC 6-1340 5×10^4 Ohm bis $< 10^6$ Ohm (ECF)

ohne chemische Antistatika, Rückenbeschichtung leitfähig, mit Gewährleistung der elektrischen Eigenschaften während der gesamten Nutzungsdauer, hochdruckverpresst, vom Block geschnitten, weichmacherarm, geeignet für Stuhlrollen DIN EN 12529 Typ W.

Brandverhalten DIN 4102-1 Klasse B1/Q1 (schwer entflammbar/wenig qualmend), EN 13501-1 Klasse B_{fl}-S1, chemikalienbeständig gemäß EN 423, geeignet für abrasive Reinigungstechnik.

Dicke: 2,0 mm

Fliesenbreite: 615 x 615 mm

geadert, glatte Oberfläche, auf völlig gespachtelten Untergrund kleben, mit leitfähigem Dispersionsklebstoff max. 5×10^4 Ohm.

dpvlink 13998				
Artikel	Farbe	B [mm]	L [mm]	Stärke [mm]
ColoRex EC, elektrisch leitfähig				
1262.EC	siehe Farbauswahl	615	615	2

- bei Bestellung Farbnummer bitte mit angeben -

Schweißdraht für ColoRex SD + EC Beläge

Farbe: passend zum Bodenbelag

dpvlink 14131	
Artikel	Ausführung
1263.1509.	Schweißdraht für ColoRex SD + EC Spule mit 100 lfm Farbe: passend zum Bodenbelag

Zubehör für Bodenbeläge

Erdungsanschluss-Set für Bodenbeläge

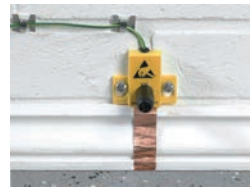

Erdungsanschluss-Set für Bodenbeläge zur Wandmontage, mit Testpunkt (4 mm Buchse) und 2 m selbstklebendem Kupferband, zum Erden einer Fläche bis 10 x 20 m. Erdungsleitung 3 m mit Öse.

dpvlink 8024

Artikel	Ausführung
2200.3020	Erdungsanschluss-Set für Bodenbeläge

Kupferband / Aluminiumband

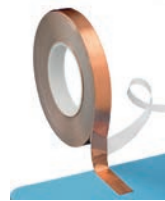

Selbstklebendes Kupfer-/Aluminium-Band zur Erdung von Bodenbelägen

dpvlink 3213

Artikel	Ausführung
1280.620.3011	Kupferband, selbstklebend Kleber leitfähig Breite: 19 mm, Stärke 0,145 mm Rollenlänge 50 m
2821.AL.50	Aluminiumband, selbstklebend Breite: 50 mm, Stärke 0,01 mm, Rollenlänge 50 m

Quick-Lift-Gewebe



Beidseitig klebstoffbeschichtetes Spezialgewebe zur Verlegung von Bodenbelägen in Wiederaufnahmetechnik.

- Zur losen Verlegung in Wiederaufnahmetechnik
- Mit eingebauter Sollbruchstelle
- Verhindert Wellen, Beulen und Blasen
- DT100 für rückstandsfreie Wiederaufnahme-Klebung
- DT200 stark haftend für sichere Fixierung

dpvlink 13299

Artikel	Ausführung	Farbe	B [mm]	Rollenlänge [m]
Quick-Lift-Gewebe				
1280.DT100	Quick-Lift-Gewebe, beidseitig selbstklebend, rückstandsfrei lösbar	grün	800	25
1280.DT200	Quick-Lift-Gewebe, beidseitig selbstklebend, stark klebend	weiß	800	25

Trennunterlage



Maßbeständige, dampfbeschichtete Trennunterlage zur losen Verlegung; sofort belegreif; Be- und Entlüftungsfunktion; auf Problemuntergründen einsetzbar; für mittlere mechanische Beanspruchung; Materialstärke: 1,3 mm

dpvlink 10206

Artikel	Farbe	B [mm]	Rollenlänge [m]	Stärke [mm]
Trennunterlage				
1280.TF201	rosa	2,0	35	1,3

Spezialkleber für Nadelvliesbeläge, leitfähig



Aquatack-Teppich- und Linokleber leitfähig für Textil- und Linoleumbeläge

- Hell und leitfähig
- Schnelles Anzugsvermögen
- Gute Endklebkraft

Sehr emissionsarmer Dispersionsklebstoff mit hoher Anfangsklebkraft für ableitfähig bzw. antistatisch ausgerüstete Tuftingbeläge mit Textiltrüben / gewebte Textilbeläge, dimensionsstabile Nadelvliesbeläge, leitfähiges Linoleum in Bahnen und Platten

dpvlink 14252

Artikel	Ausführung	Großgebinde
1280.T412	Spezialkleber für Nadelvliesbeläge	14 kg



Spezialkleber K 188 E, nicht leitfähig



Nur geeignet für:

- Ableitfähige PVC/Kautschuk-Beläge mit niederohmigem Unterzug (zweischichtig)
- Kautschukbeläge bis 2,5 mm Dicke mit glatter, geschliffener Rückseite in Bahnen und Platten
- Thomsit-Floor® Dämmunterlagen

Sehr emissionsarmer, hochwertiger und äußerst klebstarker Dispersionsklebstoff; extra starker Tack; Klebung im Nass-, Haft- und Kontaktverfahren möglich; hervorragende Benetzung auch bei schwierigen Belägen; sehr sparsam im Verbrauch auf saugfähigen Untergründen. Als Haftkleber für die Verlegung von PVC- und CV-Belägen auf dichten, nicht saugfähigen Untergründen (z.B. PVC-Altbeläge) einsetzbar.

dpvlink 10265

Artikel	Ausführung	Großgebinde
1280.K188.13	Spezialkleber K 188 E nicht leitfähig	13 kg



Spezialkleber K 112, leitfähig



Sehr emissionsarmer, leitfähiger, besonders klebstarker und gebrauchsfertiger Dispersions-Spezialklebstoff für:

- Leitfähige PVC-Beläge in Bahnen und Platten
- Leitfähige Kautschukbeläge in Bahnen (bis 3,5 mm Dicke) und Platten (bis max. 2,5 mm Dicke).

Leitfähige PVC-Beläge sind auf querleitfähig vorbereiteten Unterböden (z.B. mit Thomsit R762 Ableit-Finish), Kautschukbeläge auf saugfähigen Untergründen ohne Ableit-Finish zu verlegen. Empfohlen z.B für Operations- und Computerräume, Laboratorien und explosionsgefährdete Produktions- und Lagerbereiche.

dpvlink 10266

Artikel	Ausführung	Großgebinde
1280.K112	Spezialkleber K112 leitfähig	12 kg



Ableit-Finish



Sehr emissionsarmes, leitfähiges Dispersionsprodukt zur Erstellung einer Querleitschicht vor der Verlegung leitfähiger Textil-, Linoleum- und PVC-Bodenbeläge mit dafür empfohlenen Thomsit Klebstoffen.

- Alternative zum Kupferbandnetz
- TÜV geprüft und langzeiterprobt
- Ersetzt leitfähige Ausgleichmassen

- Einsetzbar auf verlegreifen Estrichen, Thomsit-Spachtelmassen und verschiedenen Thomsit-Verlegeunterlagen
- Geeignet für Fußbodenkonstruktionen, die besondere elektrostatische Anforderungen nach RAL-RG 725/3 zu erfüllen haben und nach DIN EN 1081 bzw. DIN VDE 0100, Teil 610 geprüft werden.

Empfohlen z.B. für Operations- und Computerräume, Laboratorien und explosionsgefährdete Produktions- und Lagerbereiche.

dpvlink 10202

Artikel	Ausführung	Großgebinde
1280.R762	Ableit-Finish	10 kg



Anti-Ermüdungsmatten

ergolastec® ESD-Bodenmatten

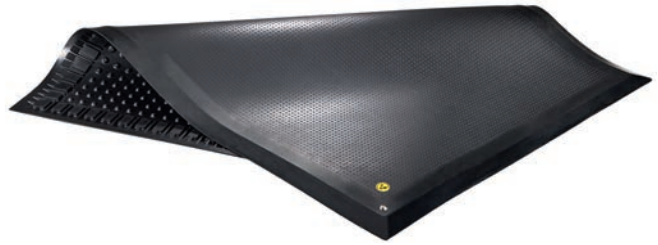

ergolastec® ESD-Bodenmatten aus SBR (Neugummimischung) sind für die speziellen Anforderungen bei Elektronik- und Mikroelektronikarbeitsplätzen

- Reduzierte Stolpergefahr durch abgeschrägte Außenkanten
- Elastische Dämpfung zur Entlastung von Muskeln und Gelenken
- Angenehmer Stehkomfort
- Wärme- und trittschallisierend
- Rutschhemmend
- Schutz für herabfallende Gegenstände
- Sehr hohe Stabilität und Liegefähigkeit, somit auch bestens beim Einsatz von Transportgeräten geeignet
- Matte ist aufgrund der hochwertigen Materialauswahl nahezu geruchsneutral und somit auch in geschlossenen Räumen gut einsetzbar
- Leichte Reinigung der Matte mittels herkömmlicher Reinigungsmethoden und -mitteln
- Bessere Liegefestigkeit durch höheres Eigengewicht der Matte
- Matte ist gemäß EN 61340-4-1 elektrisch leitfähig

Technische Daten:

Oberseite	flache Struktur
Unterseite	dämpfende Halbkugeln
Außenkanten	20° abgeschrägt
Abmessungen	1350 x 1000 x 16 mm
Gewicht	19 ± 1 kg
Härte	55 ± 4 Shore A
Temperaturbereich	- 35°C bis + 95°C
Werkstoff	SBR (Neugummimischung)
Farbe	schwarz

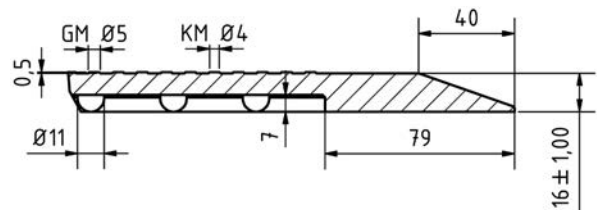

Flache Struktur Oberfläche

- gut geeignet für Trockenarbeitsplätze
- rutschhemmend

Entspricht der ESD-Norm DIN EN 61340-5-1

dpvlink 17106

Artikel	Ausführung
1350.100.A	Arbeitsplatzmatte ESD-dry ergolastec Typ A B x L: 1000 x 1350 mm, Stärke 16 mm inkl. DK 10 mm umlaufend abgeschrägte Kanten



**ergolastec® ESD-Bodenmatten
-Puzzletechnik-**



ergolastec®-ESD-Bodenmatten Typ B - J in Puzzletechnik



Die Matten Typ B - J sind miteinander beliebig kombinierbar.

- Durch Puzzletechnik sind flexible und einfache horizontale und vertikale Mattenverbindung möglich
- Einfache Verlegung ohne Fixierung auf dem Untergrund
- Mattengröße entspricht den Arbeitsplatzmaßen im Produktionsbereich nach DIN 33406

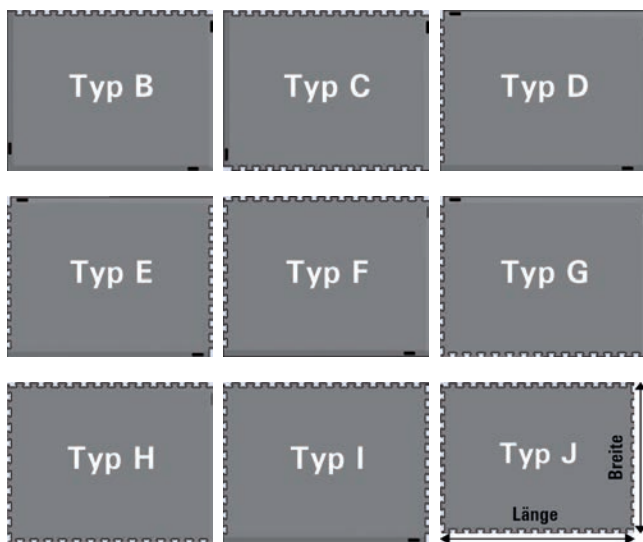

Entspricht der ESD-Norm DIN EN 61340-5-1 

Artikel	Ausführung
1350.130.B	Arbeitsplatzmatte ESD-dry ergolastec Typ B 3 Seiten abgeschrägte Kanten / 1 Längsseite Puzzletechnik; B x L: 948 x 1350 mm
1350.131.C	Arbeitsplatzmatte ESD-dry ergolastec Typ C 2 Breitseiten abgeschrägte Kanten / 2 Längsseiten Puzzletechnik; B x L: 887 x 1350 mm
1350.140.D	Arbeitsplatzmatte ESD-dry ergolastec Typ D 3 Seiten abgeschrägte Kanten / 1 Breitseite Puzzletechnik; B x L: 1000 x 1303 mm
1350.141.E	Arbeitsplatzmatte ESD-dry ergolastec Typ E 2 Längsseiten abgeschrägte Kanten / 2 Breitseiten Puzzletechnik; B x L: 1000 x 1242 mm
1350.150.F	Arbeitsplatzmatte ESD-dry ergolastec Typ F 1 Längsseite + 1 Breitseite abgeschrägte Kanten 1 Längsseite + 1 Breitseite Puzzletechnik; B x L: 948 x 1303 mm
1350.151.G	Arbeitsplatzmatte ESD-dry ergolastec Typ G 1 Längsseite + 1 Breitseite abgeschrägte Kanten 1 Längsseite + 1 Breitseite Puzzletechnik; B x L: 948 x 1303 mm
1350.152.H	Arbeitsplatzmatte ESD-dry ergolastec Typ H 1 Breitseite abgeschrägte Kanten / 2 Längsseiten + 1 Breitseite Puzzletechnik; B x L: 887 x 1303 mm
1350.153.I	Arbeitsplatzmatte ESD-dry ergolastec Typ I 1 Längsseite abgeschrägte Kante 1 Längsseite + 2 Breitseiten Puzzletechnik; B x L: 948 x 1242 mm
1350.154.J	Arbeitsplatzmatte ESD-dry ergolastec Typ J 4 Seiten Puzzletechnik; B x L: 887 x 1242 mm

**ergolastec®
ESD-Bodenmatten Vario+**



ergolastec®-ESD-Bodenmatten aus NBR (Nitrilkautschuk) sind für die speziellen Anforderungen bei Elektronik- und Mikroelektronikarbeitsplätzen

- Reduzierte Stolpergefahr durch abgeschrägte Außenkanten
- Elastische Dämpfung zur Entlastung von Muskeln und Gelenken
- Angenehmer Stehkomfort
- Wärme- und trittschallisierend
- Rutschhemmend
- Sehr hohe Stabilität und Liegefähigkeit, somit auch bestens beim Einsatz von Transportgeräten geeignet
- Leichte Reinigung der Matte mittels herkömmlicher Reinigungsmethoden und -mitteln
- Bessere Liegefestigkeit durch höheres Eigengewicht der Matte
- Langlebig - optimal geeignet für den Mehrschichtbetrieb

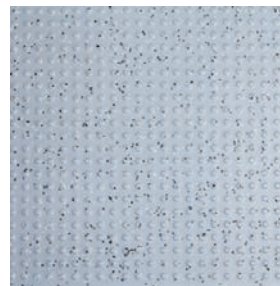

Dry



Rückseite - Noppenstruktur besonders stoßdämpfend und aktivierend

Entspricht der ESD-Norm DIN EN 61340-5-1 

dpvlink 25917

Artikel Ausführung

1351.300.A **Arbeitsplatzmatte ESD-dry ergolastec Vario+**
B x L: 1000 x 1350 mm, Stärke 16 mm
Umlaufend abgeschrägte Kanten



ergolastec®
ESD-Bodenmatten Vario+
Puzzletechnik

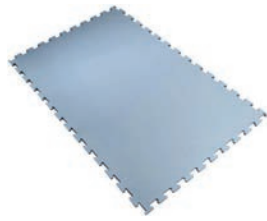

Die Vario+ Matten Typ B - J sind miteinander beliebig kombinierbar.

- Durch Puzzletechnik sind flexible und einfache horizontale und vertikale Mattenverbindung möglich
- Einfache Verlegung ohne Fixierung auf dem Untergrund
- Mattengröße entspricht den Arbeitsplatzmaßen im Produktionsbereich nach DIN 33406

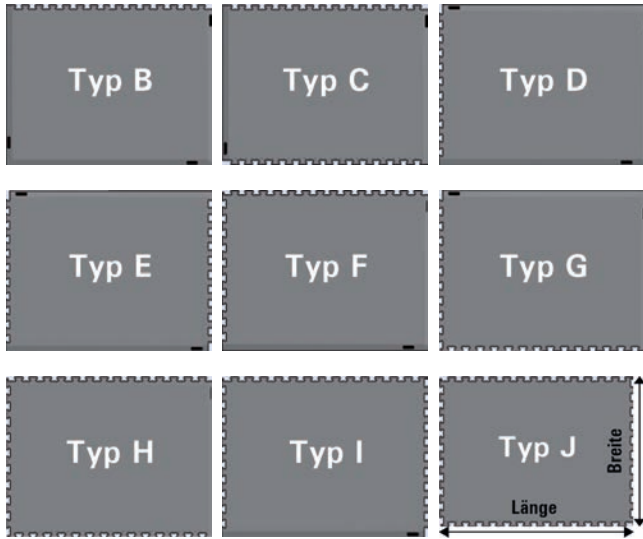

Entspricht der ESD-Norm DIN EN 61340-5-1

dpvlink 25903



Artikel	Ausführung
1351.330.B	Arbeitsplatzmatte Endstück ESD-dry ergolastec Vario+ 3 Seiten abgeschrägte Kanten / 1 Längsseite Puzzletechnik B x L: 948 x 1350 mm, Stärke 16 mm
1351.331.C	Arbeitsplatzmatte Mittelstück ESD-dry ergolastec Vario+ 2 Breitseiten abgeschrägte Kanten / 2 Längsseiten Puzzletechnik B x L: 887 x 1350 mm, Stärke 16 mm
1351.340.D	Arbeitsplatzmatte Endstück ESD-dry ergolastec Vario+ 3 Seiten abgeschrägte Kanten / 1 Breitseite Puzzletechnik B x L: 1303 x 1000 mm, Stärke 16 mm
1351.341.E	Arbeitsplatzmatte Mittelstück ESD-dry ergolastec Vario+ 2 Längsseiten abgeschrägte Kanten / 2 Breitseiten Puzzletechnik B x L: 1242 x 1000 mm, Stärke 16 mm
1351.350.F	Arbeitsplatzmatte Endstück ESD-dry ergolastec Vario+ 1 Längsseite + 1 Breitseite abgeschrägte Kanten 1 Längsseite + Breitseite Puzzletechnik B x L: 1303 x 948 mm, Stärke 16 mm
1351.351.G	Arbeitsplatzmatte Endstück ESD-dry ergolastec Vario+ 1 Längsseite + 1 Breitseite abgeschrägte Kanten 1 Längsseite + 1 Breitseite Puzzletechnik B x L: 1303 x 948 mm, Stärke 16 mm
1351.352.H	Arbeitsplatzmatte Endstück ESD-dry ergolastec Vario+ 1 Breitseite abgeschrägte Kanten 2 Längsseiten + 1 Breitseite Puzzletechnik B x L: 1303 x 887 mm, Stärke 16 mm
1351.353.I	Arbeitsplatzmatte Endstück ESD-dry ergolastec Vario+ 1 Längsseite abgeschrägte Kante 1 Längsseite + 2 Breitseiten Puzzletechnik B x L: 1242 x 948 mm, Stärke 16 mm
1351.354.J	Arbeitsplatzmatte Mittelstück ESD-dry ergolastec Vario+ 4 Seiten Puzzletechnik B x L: 1242 x 887 mm, Stärke 16 mm

Anti-Ermüdungs-Bodenmatten
Typ 1 / Typ 1F / Typ 2 PUR-Integralschaum

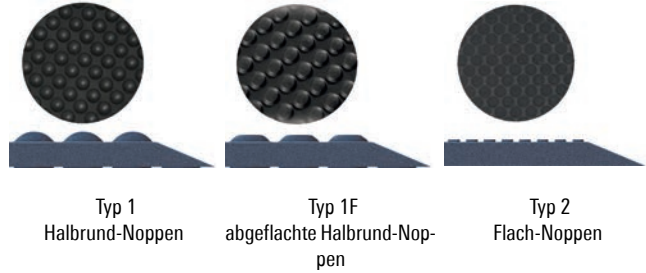

Ableitfähiger Bodenbelag aus PUR-Integralschaum für Steharbeitsplätze in EPAs mit hartem Fußboden, zur Entlastung von Muskeln und Gelenken.

Entspricht der ESD-Norm DIN EN 61340-5-1

- PUR-Integralschaum, schwarz
- weichelastische Dämpfung
- Angenehmer Stehkomfort
- Wärme- und trittschallisolierend
- Stoß- und rutschfest
- Kanten flach auslaufend
- Anschlussart: DK 10 mm
- Auch in brandhemmender Ausführung lieferbar - Brandklasse B1

-kundenspezifische Abmessungen lieferbar-

dpvlink 14549



Artikel	Ausführung
1306.0660.0960.B1	Bodenmatte Typ 1 Brandklasse B1 B x L: 660 x 960 mm, Stärke 14 mm
1306.B1.Spez	Bodenmatte Typ 1 Brandklasse B1 - Spez kundenspezifische Abmessung, Stärke 14 mm
1306.B1.0650.0950	Bodenmatte Typ 1F Brandklasse B1 B x L: 650 x 950 mm, Stärke 13 mm
1306.B1.1F.Spez.	Bodenmatte Typ 1F Brandklasse B1 Spez kundenspezifische Abmessungen, Stärke 13 mm
1307.0660.0960.B1	Bodenmatte Typ 2 Brandklasse B1 B x L: 660 x 960 mm, Stärke 14 mm
1307.B1.Spez	Bodenmatte Typ 2 Brandklasse B1 Spez kundenspezifische Abmessungen, Stärke 14 mm

Anti-Ermüdungsmatte Typ Nitril



- Abgeflachte Kanten
- Ableitfähige und rutschhemmende Matte mit abgeflachter Noppenstruktur
- Geeignet für alle Steharbeitsplätze
- Robust und verschleißfest
- Beständig gegen industrietypische Säuren, Laugen und Öle
- incl. Druckknopfanschluss DK 10mm
- Materialstärke: 14 mm
- Farbe: schwarz

Entspricht der ESD-Norm DIN EN 61340-5-1

dpvlink 14546



Artikel	Farbe	B [mm]	L [mm]	Stärke [mm]
1306.0620.0910.NI	schwarz	620	910	14

Anti-Ermüdungsmatte ECOSTAT Gehkomfort ESD



- Zur Entlastung von Muskeln und Gelenken
- Wärme- und trittschallisierend
- Verbesserte Geh-, Dreh- und Steigeigenschaften
- Lauffläche durch Puzzletechnik schnell und beliebig verlängerbar
- Kleinster Verbund: 2 Endstücke
- abgeschrägter Seitenrand/Ecken; ableitfähige und rutschhemmende Matte mit geprägter Oberfläche

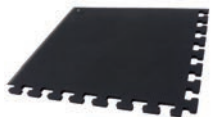

- Anschlussart: DK 10mm
- Noppendurchmesser 8 mm
- Materialstärke: 13 mm
- Farbe: schwarz
- in Quer- und Längsformat lieferbar

Entspricht der ESD-Norm DIN EN 61340-5-1 

dpwlink 17656

Artikel	Ausführung	B [mm]	L [mm]	Stärke [mm]
1307.B1.0650.0910.VM	längs	650	910	13
1307.B1.0650.0940.VE	längs	650	940	13
1307.B1.0650.0650.VC	Eckstück	650	650	13
1307.B1.Q970.Q610.VM	quer	970	610	13
1307.B1.Q970.Q635.VE	quer	970	635	13
1307.B1.Q970.Q970.VC	Eckstück	970	970	13



Anti-Ermüdungsmatte Typ 200



- Abgeschrägter Seitenrand/Ecken
- Ableitfähige und rutschhemmende Matte mit geprägter Oberfläche
- inkl. Druckknopfanschluss DK 10mm
- Materialstärke: 14 mm
- Farbe: schwarz

Entspricht der ESD-Norm DIN EN 61340-5-1 

dpwlink 13881

Artikel	Farbe	B [mm]	L [mm]	Stärke [mm]
1250.200.S	schwarz	910	1520	14



Anti-Ermüdungsmatte ESD Typ 215



- Abgeschrägter Seitenrand/Ecken
- Ableitfähige und rutschhemmende Matte mit geprägter Oberfläche
- inkl. 2x Druckknopfanschluss DK 10mm
- Materialstärke: 17 mm
- Farbe: gelb-schwarz

Entspricht der ESD-Norm DIN EN 61340-5-1 

dpwlink 13883

Artikel	Farbe	B [mm]	L [mm]	Stärke [mm]
1250.215.S1	gelb / schwarz	600	900	17



Schmutzfangmatte / Fußmatte



Textile, antistatische Schmutzfangmatte mit ESD-Logo und Schriftzug

dpwlink 24113

Artikel	Farbe	B [mm]	L [mm]	Stärke [mm]
1390.0850.0600	schwarz / gelb	850	600	8
1390.1550.1050	schwarz / gelb	1550	1050	8



Anti-Fatigue Bodenmatte



- Dissipative und rutschfeste Bodenmatte für Steharbeitsplätze
- Ergonomisch, elastisch, stoßdämpfend
- Geeignet zur losen Verlegung / Bodenmatten
(Fixierung, falls erforderlich, mit doppelseitigem Klebeband bzw. Quick-Lift-Gewebeband)
- Materialstärke: 9,5 mm

Entspricht der ESD-Norm DIN EN 61340-5-1 

dpwlink 3132

Artikel	Farbe	B [mm]	L [mm]	Stärke [mm]
1250.180.S	grau	910	1500	9,5



Rollenware

dpwlink 3134

Artikel	Farbe	B [mm]	Rollenlänge [m]	Stärke [mm]
1250.180.R091	grau	910	18,3	9,5
1250.180.Z	grau	Zuschnitt		9,5



Zuschnitt / Konfektion nach Kundenspezifikation lieferbar

Bodenelemente

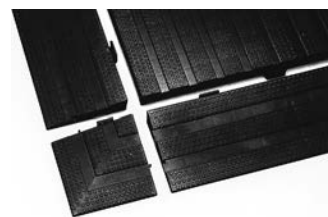

Elektrostatisch ableitfähige Bodenelemente für Fertigungs- und Lagerbereiche.

Das Rastermaß von 800 x 400 mm garantiert eine optimale Variationsmöglichkeit beim Auslegen von Arbeitsbereichen. Alle Teile können durch ein spezielles Einhängesystem unverrutschbar und rasch verlegt werden.

Material: Polypropylen, volumenleitfähig

Entspricht der ESD-Norm DIN EN 61340-5-1 

- Einfache Verlegung
- Hohe Belastbarkeit, hohe Trittsicherheit
- Bodenelement geschlossene Ausführung

dpwlink 3179

Artikel	Ausführung
022.600	Bodenelement geschlossene Ausführung 400 x 800 x 25 mm, schwarz
022.605	Abschlusselement 400 x 120 mm, schwarz nur geeignet für Bodenelement 022.600
022.610	Eckelement 120 x 120 mm, schwarz nur geeignet für Bodenelement 022.600



Bodenbeschichtung ESD

Ecostat DF Polycan Matt Finish



Ecostat DF Polycan -Matt Finish
Zweikomponentige lösungsmittelhaltige, pigmentierte Versiegelung auf Polyurethan-Basis

- Auftragen erfolgt ohne Leitschicht
- Farbton lichtgrau, ähnlich RAL 7035, seidenmatte Oberfläche
- Für leichte mechanische Beanspruchung geeignet
- Für horizontale und vertikale Flächen
- Geeignet bei Renovierung, Einrichtung von EPAs und Neubauten
- Auf alten und neuen Bodensystemen anwendbar
- Einfaches Nacharbeiten oder Ausbessern
- Einfaches Auftragen durch Aufwalzen
- Lieferung inkl. Aluminiumwinkel
- Ableitfähig

Entspricht der ESD-Norm DIN EN 61340-5-1

Verbrauch: ca. 250 g/m² (zweischichtiger Auftrag)
Lieferformen: Standardgebinde = 10 kg

dpmlink 17643

Artikel	Farbe	Großgebinde
1132.7035.M.10	lichtgrau	10 kg



Ecostat DF Polycan-WL Bodenbeschichtung



Ecostat DF Polycan-WL Bodenversiegelungssystem
Zwei-Komponenten-Bodenversiegelungssystem im "Do-it-yourself-Verfahren".

- Auftragen erfolgt ohne Leitschicht
- Lösungsmittelhaltige pigmentierte Versiegelung auf Epoxydharz-Basis
- Farbton lichtgrau, ähnlich RAL 7035, seidenglänzende Oberfläche
- Für mittlere mechanische Beanspruchung geeignet
- Für horizontale und vertikale Flächen
- Geeignet bei Renovierung, Einrichtung von EPAs und Neubauten
- Auf alten und neuen Beschichtungen, sowie auf mineralischen und zementgebundenen Untergründen anwendbar
- Einfaches Nacharbeiten oder Ausbessern
- Ableitfähig

Entspricht der ESD-Norm DIN EN 61340-5-1

Verbrauch: ca. 400 g/m² (zweischichtiger Auftrag)
Lieferformen: Standardgebinde = 10 kg

dpmlink 8604

Artikel	Farbe	Großgebinde
1131.7035.WL.2.10	lichtgrau	10 kg



EPApro® ESD Personenerdungs-Kontrollsystem:

Die innovative EPApro® Komplettlösung für Ihre ESD-geschützten Arbeitsbereiche vereint anwenderfreundliche **Präzisions-Hardware** mit einer **zukunftsweisenden Softwarelösung** zur Messung Ihrer ESD-Sicherheitsausrüstung sowie die komfortable und normgerechte Dokumentation und zentrale Verwaltung der erhobenen Daten. Multifunktionale EPApro® Schnittstellen und Steuerausgänge ermöglichen die einfache Integration in die vorhandene Infrastruktur Ihres Unternehmens.

EPApro® ESD-Personnel-Tester 1000



dpmlink 21010

Das EPApro® 1000 ist ein **kompaktes Messgerät** zur Überprüfung der Personenerdung und entspricht den Anforderungen der DIN EN ISO 61340-5-1, ANSI ESD S20.20 und der DSGVO (Datenschutzgrundverordnung). Programmierbare Schaltausgänge ermöglichen die Verwendung als Zutrittskontrolle. Ein Privacy Modus bietet die Möglichkeit der Protokollierung und Anzeige der Messung ohne Namen. Die Messungen werden normgerecht auf dem EPApro® 1000 Gerät protokolliert und DSGVO-konform gespeichert. Messdaten können über Netzwerk abgerufen oder bei Stand-Alone-Funktion lokal am Gerät gepflegt werden.

EPApro® Control Server



dpmlink 21904

Die EPApro® Control Server **Software** ermöglicht standortübergreifend die zentrale Verarbeitung von Mess-, Geräte- und Mitarbeiterdaten, die von den ESD-Personnel-Testern erhoben und über das vorhandene Firmennetzwerk an den EPApro® Control Server übermittelt werden. Alle Daten werden DSGVO-konform zentral in einer Datenbank direkt auf Ihrem Firmenserver gespeichert. Die EPApro® 1000 Geräte können bequem zentral über den EPApro® Control Server konfiguriert werden. Änderungen der Einstellung an den Geräten werden automatisch mit dem Server synchronisiert.

Mehr erfahren

Alles Wissenswerte zum EPApro® Programm finden Sie im **Katalog** im Kapitel „Messen und Prüfen“ oder **online auf unserer Website**.

EPAclean® Reinigungsmittel

EPAclean



Einfache schnelle Reinigung für leitfähige Oberflächen in ESD-Bereichen. Reinigen Sie sowohl Ihren Arbeitsplatz und Tischbeläge, als auch Fußbodenbeläge und sonstige Oberflächen zuverlässig. Den hochwertigen ESD-Cleaner der neuen EPAclean® Reinigungsserie professional erhalten Sie gebrauchsfertig als Sprühflasche und Nachfüllkanister. Zur Unterhaltsreinigung ist das EPAclean® Konzentrat ESD-Floor-Cleaner professional äußerst ergiebig. Ist eine Grundreinigung erforderlich, erreichen Sie mit dem ESD-Grundreiniger professional Konzentrat hervorragende Ergebnisse.

ESD-Cleaner professional



EPAclean® ESD-Cleaner professional für die schnelle und unkomplizierte Reinigung von ESD-Oberflächen



EPAclean

- Gebrauchsfertiger Reiniger
- Bindet auf hygienische Weise lose aufliegenden Staub und Feinschmutz
- Reinigt streifenfrei und bildet keine Schichten
- Spraydüse ermöglicht nebelfeuchtes Wischen durch kontrollierte und wohldosierte Reinigerabgabe
- Überdosierung und Quelleffekte durch zu viel Feuchtigkeit werden verhindert
- Oberfläche innerhalb kürzester Zeit wieder trocken und nutzbar

dpvlink 22449

Artikel	Ausführung
2920.2001	EPAclean® ESD-Cleaner professional 1 Liter Sprühflasche
2920.2005	EPAclean® ESD-Cleaner professional 5 Liter Kanister



ESD-Floor-Cleaner professional



EPAclean® ESD-Floor-Cleaner professional für die Unterhaltsreinigung von allen ESD-Bodenbeläge aus PVC



EPAclean

- Ausgezeichnete Schmutzbindung, auch bei fetthaltigen Rückständen
- Kein Auslaugen der Oberfläche
- Keine Bildung von Grauschleimern
- Streifenfreie Reinigung
- Konzentrat
- Verdünnungsverhältnis 1:200

dpvlink 22452

Artikel	Ausführung
2920.2010.K	EPAclean® ESD-Floor-Cleaner professional 10 Liter Kanister



ESD-Grundreiniger professional



EPAclean® ESD-Grundreiniger professional für die schonende und effektive Grundreinigung von ESD-Böden



EPAclean

- Zur Entfernung von Wachsen, Wischpflegemitteln, Pflegebefilmungen sowie Kleberesten und Bauverschmutzungen bei der Bauschlussreinigung mit werkseitiger PU Vergütung
- Starkes Lösungsvermögen und materialschonende niedrige Alkalität
- Universeller Grundreiniger für alle elastischen Bodenbeläge
- Konzentrat
- Verdünnungsverhältnis 1:10

dpvlink 22454

Artikel	Ausführung
2920.2050.K	EPAclean® ESD-Grundreiniger professional 5 Liter Kanister



Reinigungsmittel

ESD-Cleaner



- Spezielles Reinigungsmittel für dissipative und leitfähige Oberflächen
- Kein negativer Einfluss auf Widerstandswerte
- Problemlose Reinigung von Schmutz- u. Getränkeflecken, Bleistift- u. Filzstiftstrichen sowie Drucker-schwärze
- Einfache Anwendung durch Sprühflasche



dpvlink 4632

Artikel	Verpackungsart	Volumen
2900.570	Sprühflasche	1,0 l
2900.571	Kanister	5 l



ESD-Floor-Cleaner R 1000



- Reinigungsmittel für ESD-Böden
- Kein negativer Einfluss auf Widerstandswerte
- Problemlose Reinigung von normaler Verschmutzung
- Geeignet für Grundreinigung und Unterhaltsreinigung
- Verdünnungsverhältnis 1: 200 (50 ml je 10 Liter-Eimer)



dpvlink 4638

Artikel	Verpackungsart	Volumen
2900.560.2.5	Kanister	2,5 l
2900.560.5	Kanister	5 l
2900.560.10	Kanister	10 l



ESD-Floor-Polish



- Dissipatives, flüssiges Bodenwachs
- Für isolierende Bodenmaterialien wie PVC, Linoleum und Parkett geeignet
- Seidig glänzende Oberfläche
- Kostengünstige Lösung
- Einfache, schnelle Auftragung mit handelsüblichen Reinigungsgeräten
- Regelmäßige Nachbehandlung notwendig



Verbrauch: ca. 1 Liter / 30 - 40 m² (je nach Bodenbeschaffenheit)

Entspricht der ESD-Norm DIN EN 61340-5-1

dpvlink 4636

Artikel	Verpackungsart	Volumen
2900.581	Kanister	5 l



ESD-Floor-Stripper



- Entfernt ESD-Floor-Polish sicher und effektiv
- Zur Reinigung des Bodens vor der Versiegelung
- Kein negativer Einfluss auf elektrische Widerstandswerte
- Gelistet beim Umweltbundesamt unter der UBA-Nr.: 0233-0255



Verbrauch: ca. 1 l/10 m² (je nach Bodenbeschaffenheit)

dpvlink 10134

Artikel	Verpackungsart	Volumen
2900.580	Kanister	5 l



Reinigungstücher

Mikrofasertücher

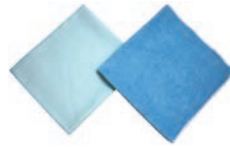

Die Mikrofaser ist eine extrem dünne Faser, die in einem Spezialverfahren nochmals in viele kleine Fasern gespalten wird. Dadurch entstehen Hohlräume, die das Wasser sehr gut speichern und beim Reinigen wieder freigeben.

Wichtig! Vor dem ersten Gebrauch auswaschen!

Waschbar bis 90°C. Keinen Weichspüler verwenden, da sonst die Fasern verkleben. Hohe Schmutzaufnahme.

Primo Mikrofasertuch

- Tuch vor dem Gebrauch nass machen und kräftig auswringen.
- Geeignet für alle Oberflächen (Chrom, Monitor, Sanitär, Edelstahl, usw.)
- Streifenfreie Sauberkeit ohne Reinigungszusätze

Kristall Mikrofasertuch

- Speziell für Glasflächen geeignet

dpvlink 4643

Artikel	Ausführung
2900.MFT-K.plus	Kristall-window Mikrofasertuch 50 x 70 cm, VPE = 5
2900.MFT-P.blau	Primo-Aktiv Mikrofasertuch 40 x 40 cm, VPE = 10
2900.MFT-P.rot	Primo-Aktiv Mikrofasertuch 40 x 40 cm, VPE = 10
2900.MFT-P.gelb	Primo-Aktiv Mikrofasertuch 40 x 40 cm, VPE = 10
2900.MFT-P.grün	Primo-Aktiv Mikrofasertuch 40 x 40 cm, VPE = 10



Wischtücher ESD



Ableitfähige ESD-Wischtücher für Reinigung oder Trocknung von Schablonen, Leiterplatten, optischen Bauteilen oder Maschinenteilen.

- 100% synthetisches, gestricktes Polyester
- Keine Metall- oder Kohlenfasern
- Für die Anwendung mit üblichen Reinigungsmitteln



Entspricht der ESD-Norm DIN EN 61340-5-1

dpvlink 5828

Artikel	Ausführung	L [mm]	B [mm]	VPE
6200.20	Wischtuch (rosa)	230	230	50 Stk



Reinigungstücher ESD



Ableitfähige Reinigungstücher mit Carbonfasern Geeignet für den Einsatz in ESD-Zonen



dpvlink 15767

Artikel	Ausführung	L [mm]	B [mm]	VPE
6201.1003	Reinigungstücher ESD	230	230	150 Stk



Wischtücher

Ableitfähige ESD-Wischtücher für die Reinigung oder Trocknung von Schablonen, Leiterplatten, optischen Bauteilen oder Maschinenteilen



- Material: 67% gestricktes Polyester, 29% Mikro Denier Nylon, 4% karbonisiertes Garn
- Größe: 230 x 230 mm
- Farbe: weiß
- Nicht waschbar



Entspricht der ESD-Norm DIN EN 61340-5-1

dpvlink 17717

Artikel	Ausführung	L [mm]	B [mm]	VPE
8850.WP	Wischtücher	230	230	50 Stk



Bodenreinigung

Bodenmopp Supra-Klapp / Klett



Alu-Teleskopstiel:

Mit stabiler Innenverriegelung, variable Größeneinstellung von 80 cm - 160 cm, Stiel: Ø 23,5 mm

Bodentuchhalter Supra-Klapp:

Ein hochwertiger, robuster Klappsystem-Bodentuchhalter mit einer Breite von 40 cm.

Bodentuchhalter Supra-Klett:

Einfache Handhabung, durch Trapezform ideal für Ecken. Klettstreifen an der Unterseite halten die speziellen Klett-Mikrofaser-Bodentücher.

dpvlink 8482

Artikel Ausführung

- 2900.MFT.590 **ALU-Teleskopstiel**
- 2900.MFT.500 **Bodentuchhalter Supra-Klapp** für Mikrofaser-Tücher Supra, mit Taschen (Teleskopstiel extra erhältlich)
- 2900.MFT.510 **Bodentuchhalter Supra-Klett** für Mikrofaser-Tücher Supra Klett (Teleskopstiel extra erhältlich)



Mikrofaser-Tuch Supra



Waschbar in der Waschmaschine, empfohlen bis 60°C (max. 95°C), keinen Weichspüler verwenden.

Supra 100 - Feuchtwischmopp zur schnellen Reinigung für glatte Böden (PVC, Parkett, Laminat, usw.). Ideal zur Spraymethode. Schnell wieder begehbar.

Supra 105 - Trockenmopp, Feuchtwischmopp, Nasswischmopp, Grobschmutzmopp für glatte und gefugte Böden sowie raue Oberflächen.

Supra 110 - Extra feiner Mopp mit langem, flauschigem Flor. 30% mehr Wasseraufnahme und hohes Schmutzaufnahmevermögen. Für PVC, Parkett, Laminat und andere glatte Böden.

dpvlink 8471

Artikel Ausführung

- 2900.MFT.100 **Mikrofaser-Tuch Supra 100 (weiß/blau Punkte)** Größe 46 x 17 cm, mit Taschen, kurzflorig, extra dicht, Material: 100% Mikrofaser
- 2900.MFT.105 **Mikrofaser-Tuch Supra 105 (weiß/blau gestreift)** Größe 46 x 17 cm, mit Taschen, hochflorig, Material: 82% Mikrofaser, 18% Baumwolle
- 2900.MFT.110 **Mikrofaser-Tuch Supra 110 (grün/weiß)** Größe 46 x 17 cm, mit Taschen, kurzflorig / langer flauschiger Flor, Material: 100% Mikrofaser



Mikrofaser-Tuch Supra Klett



Waschbar in der Waschmaschine, empfohlen bis 60°C (max. 95°C), keinen Weichspüler verwenden.

Supra 200 - Feuchtwischmopp zur schnellen Reinigung für glatte Böden (PVC, Parkett, Laminat, usw.). Ideal zur Spraymethode. Schnell wieder begehbar.

dpvlink 8475

Artikel Ausführung

- 2900.MFT.200 **Mikrofaser-Tuch Supra 200-Klett (weiß/blau Punkte)** Größe 47,5 x 14,5 cm, Klettbefestigung, kurzflorig, extra dicht, Material: 100% Mikrofaser



Abfallbehälter / Papierkörbe

Papierkörbe quadratisch



Papierkorb, volumenleitfähiger Kunststoff, Material: Polypropylen, schwarz
Aufdruck: ESD-Warnsymbol, Recycling-Symbol.

Entspricht der ESD-Norm DIN EN 61340-5-1 

dpvlink 2315

Artikel	Volumen	H [mm]	Abmessungen LxB [mm]
5180.855	40 l	530 mm	330 x 330



Papierkörbe ESD



Papierkorb, volumenleitfähiger Kunststoff, Material: Polypropylen, Farbe: schwarz, Aufdruck: ESD-Warnsymbol, Recycling-Symbol.

Entspricht der ESD-Norm DIN EN 61340-5-1 

dpvlink 2223

Artikel	Ausführung	Volumen	H [mm]
5180.850	Papierkorb rund Ø 300 mm	14 l	320 mm
5180.854	Papierkorb rund Ø 395 mm	35 l	420 mm
5180.860	Papierkorb rechteckig 280 x 555 mm	60 l	590 mm
5180.860.D	Deckel (für Art. 5180.860)		40 mm



Abfallbehälter



Abfallbehälter volumenleitfähig, sehr stabile Ausführung, Farbe: schwarz, Aufdruck: ESD-Warnsymbol

Entspricht der ESD-Norm DIN EN 61340-5-1 

dpvlink 2267

Artikel	Ausführung	Abmessungen LxB [mm]	H [mm]
5181.853	Abfallbehälter 25 Liter	250 x 250	400 mm
5181.852	Abfallbehälter 50 Liter	300 x 300	600 mm
5181.851	Abfallbehälter 120 Liter	400 x 400	780 mm



Mehrzweckbehälter



Mehrzweckbehälter

- Volumenleitfähiges Polypropylen
- Fahrwagen mit 4 leitfähigen Rollen
- Farbe: schwarz
- Kennzeichnung: ESD-Warnsymbol, Recycling-Symbol

Entspricht der ESD-Norm DIN EN 61340-5-1

Set besteht aus Behälter, Auflagedeckel, Fahrwagen

dpvlink 16772

Artikel	Ausführung	Abmessungen LxB [mm]	H [mm]
5180.890	Mehrzweckbehälter 90 Liter	510 x 490	600 mm
5180.890.D	Auflagedeckel	510 x 460	50 mm
5180.890.D.S	Scharnier (nicht leitfähig)	x	
5180.890.F	Fahrwagen	370 x 370	140 mm
5180.890.SET	Mehrzweckbehälter Set	510 x 490	725 mm



ESD-Wertstofftonne ECO



- Elektrostatisch volumenleitfähiges HDPE, ESD-Warnsymbol
- Farbe: schwarz
- Abmessung: 950 x 470 x 550 bzw. 1010 x 570 x 740 mm
- 2 Ausführungen erhältlich: 2 Rollen oder Fußpedal und 2 Rollen
- Volumeninhalt: 120 Liter bzw. 240 Liter
- Anwendung: ESD-Schutzzone / Innenbereich

Entspricht der ESD-Norm DIN EN 61340-5-1

dpvlink 23053

Artikel	Volumen	H [mm]	B [mm]	T [mm]	Ausführung
ESD-Wertstofftonne ECO					
5181.871-ECO	120 l	950	470	550	2 Rollen
5181.870-ECO	240 l	1010	570	740	2 Rollen
5181.871-ECO.FP	120 l	950	470	550	Fußpedal, 2 Rollen
5181.870-ECO.FP	240 l	1010	570	740	Fußpedal, 2 Rollen



ESD-Blechkastenwagen mit Ladeklappe



ESD-gerechter Blechkastenwagen für die Elektronikindustrie, ideal als Transport-, Material- und Abfallwagen

- Stahlrohr und Profilstahl geschweißt
- Elektrisch leitfähig pulverbeschichtet
- Dunkelgrau
- 2 ESD-Lenk- und 2 ESD-Bockrollen
- Vollgummi-Bereifung elektrisch leitfähig
- Feststeller an den Lenkrollen
- Ladeklappe auf einer Längsseite



Technische Daten

Gesamthöhe:	1070 mm
Ladefläche:	1200 x 800 mm
Tragfähigkeit:	500 kg
Rad Ø:	200 mm

Entspricht der ESD-Norm DIN EN 61340-5-1

dpvlink 9826

Artikel	L [mm]	B [mm]	H [mm]	Tragkraft
091.2843.ESD	1330	825	1070	500



Müllsackhalter



- Metallgestell, galvanisch verzinkt
- 4 leitfähige Lenkrollen
- Volumen 120 Liter
- Tragkraft 30 kg
- ESD-Warnsymbol
- Zur Selbstmontage
- Passende Müllbeutel Artikel 3110.850.1

Entspricht der ESD-Norm DIN EN 61340-5-1

dpvlink 19826

Artikel	Volumen	H [mm]	Abmessungen LxB [mm]
5180.SH.125	120 l	900 mm	450 x 380



Müllbeutel

Müllbeutel ESD



Müllbeutel ESD, antistatisches, aminesfreies Polyethylen, recyclebar, Farbe: rosa, Aufdruck: ESD-Warnsymbol, Recycling-Symbol.

Entspricht der ESD-Norm
DIN EN 61340-5-1 

dpvlink 2211



Artikel	B [mm]	L [mm]	H [mm]	Volumen	Beutel/Rolle	passend für Behälter
3110.850	200	300	600	30 l	500 Stk	Abfallbehälter / 25 l
3110.890	400	500	1200	190 l	100 Stk	Abfallbehälter / 160 l
3110.850.2	320	380	1100	120 l	100 Stk	Abfallbehälter / 90 l
3110.850.1	700		1100	120 l	100 Stk	Abfallbehälter / 90 l
3110.852.40	550	750	1800	240 - 300 l	40 Stk	Abfallbehälter / 240 l
3110.853	750	750	1800	600 - 700 l	75 Stk	

Müllbeutel dissipativ



Dissipativer Müllbeutel aus Polyethylen, recyclebar
Farben: rot, grün, blau
Aufdruck: ESD-Warnsymbol.
VPE = 100 Stück

Entspricht der ESD-Norm
DIN EN 61340-5-1 

dpvlink 7972



Artikel	B [mm]	H [mm]	Volumen	Beutel/Rolle	passend für Behälter
3101.626.B	480		30 l	100 Stk	14 / 25 l
3101.625.R	740		50 l	100 Stk	35 / 50 l
3101.625.B	740		50 l	100 Stk	35 / 50 l
3101.627.R		350 - 460	110 - 130 l	100 Stk	90 / 120 l
3101.627.G	1080	350 - 460	110 - 130 l	100 Stk	90 / 120 l
3101.627.B	1080	350 - 460	110 - 130 l	100 Stk	90 / 120 l

ESD-Seitenfaltenbeutel/-hauben 



Ableitfähige Seitenfaltenbeutel/-hauben

- Dissipativ
- Rosa
- Aminesfrei
- Recyclebar
- RoHS-konform



Entspricht der ESD-Norm DIN EN 61340-5-1 

dpvlink 13869



Artikel	B [mm]	L [mm]	H [mm]	VPE	Stärke [mm]
3110.629.25	400	600	700	25 Stk	0,05
3110.629.250	400	600	700	250 Stk	0,05
3110.630.500	340	440	500	500 Stk	0,05
3110.635.0900	850	1250	900	40 Stk	0,15
3110.635.1850	850	1250	1850	40 Stk	0,15

Reinigungswägen / Kehrbesen / Staubsauger

ESD-Trennwagen 1-fach 



ESD-Trennwagen 1-fach

- Stabiles Metallgestell (verchromt)
- 4 Lenkrollen ESD 100 mm
- Abmessungen: 500 x 500 x 1060 mm
- Passende Müllbeutel 3110.850.2

Lieferumfang:

- Grundgestell 1-fach mit Lenkrollen ESD
- Halterahmen für Müllsäcke 120l
- Seitenstrebe
- Müllsackklappen (3 Stück)

dpvlink 17043



Artikel	Ausführung
2900.TW-100.ESD	ESD-Trennwagen 1-fach

ESD-Trennwagen 2-fach



ESD-Trennwagen 2-fach

- Stabiles Metallgestell (verchromt)
- 4 Lenkrollen ESD 100 mm
- Abmessungen: 820 x 500 x 1060 mm
- Passende Müllbeutel 3110.850.2

Lieferumfang:

- Grundgestell 2-fach mit Lenkrollen ESD
- 2 x Halterahmen für Müllsäcke 120l
- 2x Seitenstrebe
- 2 x Müllsackklemmen (3 Stück)

dpvlink 17045



Artikel	Ausführung
2900.TW-200.ESD	ESD-Trennwagen 2-fach

ESD-Reinigungswagen



Leicht manövrierbarer und kompakter ESD-Reinigungswagen

- Metallgestell (verzinkt)
- 4 ESD-Lenkrollen (2 x mit Feststeller)
- Abmessungen: 900 x 550 x 1000 mm
- Für 120 Liter Säcke
- Passende Müllbeutel 3110.850.1
- Passender Eimer 6105.B9

Entspricht der ESD-Norm DIN EN 61340-5-1

Lieferung erfolgt **ohne** Wassereimer und Müllbeutel

dpvlink 25189



Artikel	Ausführung
5180.RW	ESD-Reinigungswagen 900 x 550 x 1000 mm

Kehrschaufel-Set



- Elektrostatisch leitfähige 45 mm Borsten
- 5 Borstenreihen
- Bürstenlänge: 190 mm
- Bürstenbreite: 30 mm
- Besen mit leitfähigem Aluminiumstiel, 760 mm lang
- Schaufel aus leitfähigem Kunststoff, 260 mm breit, 870 mm hoch mit leitfähigem Aluminiumstiel
- ESD-Symbol

dpvlink 2311



Artikel	Ausführung
6101.K	Kehrschaufel-Set

Kehrschaufel-Set



- Elektrostatisch ableitfähig
- Aluminium-Stiel ca. 740 mm
- Besen Breite ca. 250 mm
- Schaufel ca. 250 x 300 mm
- Aufnahmebehälter der Kehrschaufel klappbar
- Mit ESD-Warnsymbol
- Einhändig tragbares Set

dpvlink 17297



Artikel	Ausführung
6101.KS170	Kehrschaufel-Set

Kehrbesen



- Elektrostatisch leitfähige 35 mm Borsten
- Aluminiumstiel 1480 mm
- Bürstenbreite: 400 mm oder 500 mm

dpvlink 2302



Artikel	Ausführung
6101.400	Kehrbesen, Breite 400 mm
6101.500	Kehrbesen, Breite 500 mm

Kehrschaufel



6101.S.290

6105.S.290.K

6105.S.290.SET

- ESD-Symbol
- Elektrostatisch volumenleitfähiger Kunststoff 

dpwlink 15405

Artikel	Ausführung
6101.S.290	Kehrschaufel 290 mm breit / 200 mm tief
6105.S.290.K	Kehrschaufel 310 mm breit / 160 mm tief
6105.S.290.SET	Kehrschaufel Set 310 mm breit / 160 mm tief



Handbesen



6101.160.N

6101.161

- Zur Reinigung von Tischmatten
- mit ESD-Warnsymbol
- Elektrostatisch volumenleitfähiger Kunststoff 

6105.140.K

dpwlink 7982

Artikel	Ausführung
6101.160.N	Handbesen Borstenfläche 160 mm
6101.161	Handbesen Borstenfläche 180 mm
6105.140.K	Handbesen Borstenfläche 340 mm



Wassereimer ESD 9 Liter



- Dauerhaft volumenleitfähiges Polypropylen durch Karbon
- ESD-Warnsymbol
- Recycling-Symbol

Entspricht der ESD-Norm DIN EN 61340-5-1 

dpwlink 23250

Artikel	Ausführung	Volumen	H [mm]
6105.B9	Eimer	9 l	275
6105.B9.D	Deckel		



Eimer ESD



- Volumenleitfähiges Polypropylen
- Mit Henkel
- Farbe: schwarz
- ESD-Warnsymbol

Entspricht der ESD-Norm DIN EN 61340-5-1 

dpwlink 17295

Artikel	Volumen	H [mm]	Farbe
5181.1400	14 l	259	schwarz



ESD-Spachtel



- Zur Entfernung von Kleberesten etc.
- ESD-Symbol
- Maße: 75 x 250 mm
- Elektrostatisch volumenleitfähiger Kunststoff 

dpwlink 21640

Artikel	Ausführung
6105.SP.75	ESD-Spachtel



ESD-Staubsauger



Leitfähiger Staubsauger für den Einsatz in ESD-Schutzzonen, Gehäuse aus elektrostatisch volumenleitfähigem Polypropylen, ESD-Warnsymbol

Technische Daten:

Leistung:	1100 Watt (220 - 240 V)
Max. Saugleistung:	max. 210 mbar
Lärmpegel:	62 dB (A)
Gewicht/Fassungsvermögen:	ca. 6 kg / ca. 12 Liter
Abmessungen:	390 x 340 x 240 mm
Reinraumklasse:	durch Filter-Kits

Entspricht der ESD-Norm DIN EN 61340-5-1 

Lieferumfang:

Staubsauger inkl. 10 m Anschlussleitung, 3,0 m Spezial-Saugschlauch, 1,3 m Saugrohr, 4 verschiedene Aufsätze (Abbildung)





dpwlink 19033

Artikel	Ausführung
7380.EPA-VAC.S	ESD-Staubsauger Typ 888-ESD-S GS
7380.EPA-VAC.SE	ESD-Staubsauger Typ 888-ESD-S-E GS, regelbar



Filter und Staubsaugerbeutel für ESD-Staubsauger Typ 888-ESD

dpwlink 19130

Artikel	Ausführung
 7380.IS07-KIT	Reinraum Filter-Kit ISO 7 • Bestehend aus: 7380.MT-851, 7380.MT-853, 7380.MT-857 • Passend für ESD-Staubsauger (Art-Nr. 7380.EPA-VAC.S und 7380.EPA-VAC.SE) • DIN EN ISO 14644-1 für Reinraum ISO 7
 7380.MT-851	Filterbeutel meltblown / spezial Kunststoff-Filterbeutel -spezial- / Staubklasse M VPE = 10 Stück, Beutelvolumen 12 Liter
 7380.MT-852	Aktivkohle Haube für HEPA Motorfilter für MT-852
 7380.MT-853	Motorfilter HEPA H14
 7380.MT-857	Luftfilter "Air Exit" HEPA H14



ESD-Service-Staubsauger



Bitte Lieferumfang beachten

Leitfähiger Staubsauger für den Servicebereich zum Reinigen von Schaltsschränken, Computern, Kopierern, Laserdruckern etc. Leichtes, kompaktes Gerät (880 W), Gehäuse aus leitfähigem Polypropylen, Gebläse-Satz optional erhältlich.

Alle Staubsauger mit und ohne leitfähigen Tragekoffer erhältlich. Beutel und Filter sind separat zu bestellen.

Entspricht der ESD-Norm DIN EN 61340-5-1

dpvlink 2037		QR
Artikel	Ausführung	
7350.555.S	ESD-Service-Staubsauger Typ 555 ESD-S GS mit leitfähigem Transportkoffer	
7350.555.S-OK	ESD-Service-Staubsauger Typ 555 ESD-S GS ohne Koffer	
7350.555.SE	ESD-Service-Staubsauger Typ 555-ESD-SE GS, regelbar mit leitfähigem Transportkoffer	
7350.555.SE-OK	ESD-Service-Staubsauger Typ 555-ESD-SE GS, regelbar ohne Koffer	
7350.555.SE.HEPA	ESD-Service-Staubsauger Typ 555 ESD-SE HEPA GS, regelbar mit leitfähigem Transportkoffer	
7350.555.SE.HEPA-OK	ESD-Service-Staubsauger Typ 555 ESD-SE HEPA GS, regelbar ohne Koffer	

Filter und Beutel für Service-Staubsauger

dpvlink 10375		QR
Artikel	Ausführung	
7350.535.705E	Medizinischer Ausgangsfilter PH-705 ESD "Medic Air HEPA"	
7350.535.704	HEPA Hochleistungsangangsfilter Einsetzbar als Tieffalten- und Minifaltenfilter Effizienz 99,99 %	
7350.535.704.A	HEPA Hochleistungsangangsfilter inkl. Adapter Einsetzbar als Tieffalten- und Minifaltenfilter Effizienz 99,99 %	
7350.535.722	Ersatzstaubbeutel VPE = 5 Stück	
7350.535.725	Mikro-Motorfilter	
7350.535.726	HEPA Mikro-Motorfilter	
7350.535.708	Zweiteiliger Gebläse-Satz 70 - 200 cm	
7350.535.708.L	Zweiteiliger Gebläse-Satz 105-350 cm	

Zubehör für ESD-Staubsauger



dpvlink 2044		QR
Artikel	Ausführung	
7350.535.05	ESD-Gummidüse flexibel 300 mm lang, Ø 14 mm	
7350.535.07	ESD-Gummidüse flexibel 340 mm lang, Ø 14 mm mit Bürste Ø 23 mm / Borsten hart	
7350.535.07.MB	ESD-Ersatzbürste für Gummidüse 7350.535.07 Borsten hart 1 Paar	
7350.535.08	ESD-Gummidüse flexibel 340 mm lang, Ø 14 mm mit Bürste Ø 23 mm / Borsten mittelhart	
7350.535.08.MB	Ersatzbürste für Gummidüse 7350.535.08 Borsten mittel 1 Paar	
7350.535.09	ESD-Gummidüse flexibel 340 mm lang, Ø 14 mm mit Bürste Ø 23 mm / Borsten weich	
7350.535.09.MB	ESD-Ersatzbürste für Gummidüse 7350.535.09 Borsten weich 1 Paar	
7350.535.19	ESD-Gummidüse 430 mm lang, Ø 16 mm	
7350.535.11	ESD-Aufsteckbürste Borsten -hart-	
7350.535.12	ESD-Aufsteckbürste Borsten -mittelhart-	
7350.535.04	ESD-Bürstensatz 6-teilig MICRO komplett mit 3 Aufsteckbürsten hart/mittel/weich und Aufsteckdüse	
7350.535.17	Flache ESD-Fugendüse	
7350.535.26	ESD-Gummi-Runddüse	
7350.535.23	ESD-Bodendüse aus Aluminium Breite 145 mm	
7350.535.18	ESD-Schlauchverlängerung Länge 85 - 350 cm	

Luft- und Raumreinigungsgerät DP 2002 ESD 

Luft- und Raumreiniger für den Einsatz in ESD-Schutzzonen zur effektiven Reduzierung von Gift- und Schadstoffen sowie Viren und Bakterien am Arbeitsplatz. Die vielseitigen Einsatzmöglichkeiten machen andere Putzgerätschaften überflüssig, und Sie sparen so Energie und Folgekosten.

Bei jedem Reinigungsvorgang wird die Luft automatisch mitgereinigt. Die Luftreinigung funktioniert dabei ähnlich wie in der Natur: Das Gerät saugt die schmutzige Luft ein und wäscht sie im Wasser. Der Staub wird im Wasser gebunden und somit bleibt die Luft immer angenehm sauber.



- Ideal für das Ausblasen von Ritzen z.B. im Inneren von Geräten
- Geeignet zum Reinigen von Polstern und aller Art von Fußböden
- Porentiefe Reinigung von Teppichen
- Längere Sauberkeit, auch bei Glattböden
- Weitgehende Entfernung von Allergenen
- Effektivere Arbeitszeit
- Keine Folgekosten für Staubsaugerbeutel, nur Kosten für Stromverbrauch
- Inkl. 2m Saugschlauch

Technische Daten:

Abmessungen (LxBxH):	395 x 335 x 470 mm
Gehäusematerial:	ABS-Kunststoff mit ESD-Beschichtung
Motorleistung:	950 Watt (230 V / 50 Hz)
Luftleistung pro Stunde:	150 m ³
Lärmpegel:	69 dB (A)
Gewicht:	7,8 kg (leer)
Füllmenge:	2 Liter Wasser
Schutzart:	IP X4

Entspricht der ESD-Norm DIN EN 61340-5-1 



Zubehör Standard 7350.535.Set bestehend aus :

- Verlängerungsrohr Set, 3-tlg. 7350.535.28
- Bodendüse aus PP 7350.535.27.PP
- Gummidüse elastisch 7350.535.20
- Fugendüse flach 7350.535.17
- Aufsteckbürste 7350.535.12

[dpmlink 25346](#)



Artikel	Ausführung
7390.2002	Luft- und Raumreinigungsgerät DP 2002 ESD inkl. Saugschlauch 2m
7350.535.Set	Zubehör-Set für ESD-Staubsauger

Zubehör	
 7350.535.05	ESD-Gummidüse flexibel 300 mm lang, Ø 14 mm
 7350.535.07	ESD-Gummidüse flexibel 340 mm lang, Ø 14 mm mit Bürste Ø 23 mm / Borsten hart
 7350.535.07.MB	ESD-Ersatzbürste für Gummidüse 7350.535.07 Borsten hart 1 Paar
 7350.535.08	ESD-Gummidüse flexibel 340 mm lang, Ø 14 mm mit Bürste Ø 23 mm / Borsten mittelhart
 7350.535.08.MB	Ersatzbürste für Gummidüse 7350.535.08 Borsten mittel 1 Paar
 7350.535.09	ESD-Gummidüse flexibel 340 mm lang, Ø 14 mm mit Bürste Ø 23 mm / Borsten weich
 7350.535.09.MB	ESD-Ersatzbürste für Gummidüse 7350.535.09 Borsten weich 1 Paar
 7350.535.19	ESD-Gummidüse 430 mm lang, Ø 16 mm
 7350.535.11	ESD-Aufsteckbürste Borsten -hart-
 7350.535.12	ESD-Aufsteckbürste Borsten -mittelhart-
 7350.535.04	ESD-Bürstensatz 6-teilig MICRO komplett mit 3 Aufsteckbürsten hart/mittel/weich und Aufsteckdüse
 7350.535.17	Flache ESD-Fugendüse
 7350.535.26	ESD-Gummi-Runddüse
 7350.535.23	ESD-Bodendüse aus Aluminium Breite 145 mm
 7350.535.18	ESD-Schlauchverlängerung Länge 85 - 350 cm

Transparente ESD-Kunststoffmaterialien

PC-120 ESD Polycarbonatplatten



PC120 ESD Polycarbonatplatten haben eine dauerhaft elektrostatisch ableitende Oberflächenbeschichtung auf beiden Seiten. Der Oberflächenwiderstand $R_s = 10^5 - 10^8$ Ohm entspricht den Vorgaben der DIN EN 61340-5-1 für Oberflächen in ESD-Schutzzonen EPAs (Electrostatic Discharge Protected Area). Aufladungen können zuverlässig abgeleitet werden. Der vorhandene Oberflächenwiderstand führt nicht zu plötzlichen Entladungen und Funkenbildung. Durch die ableitfähige Oberfläche kommt es zu weniger Verschmutzungen und Staubablagerungen.



Damit eignen sich die **PC120 ESD Polycarbonatplatten** für alle Einsatzbereiche in der Elektronik-Fertigung sowie für Abdeckungen von Displays. Die PC120 ESD-Polycarbonatplatten sind auch besonders für staubarme oder Reinräume geeignet.



Die **PC120 ESD Polycarbonatplatten** sind wärmeverformbar und mechanisch bearbeitbar. Besonders für transparente Schutzeinrichtungen sind sie wegen ihrer hohen Schlagfestigkeit geeignet.

Einsatzgebiete:

- Schutzvorrichtungen
- Maschinenabdeckungen
- Abdeckung von Transportbändern
- Gehäuse
- Vorrichtungsbau
- Prüfmittelbau
- transparente Ablagen usw.

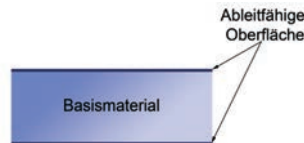

Physikalische Eigenschaften	Richtwert	Einheit	Prüfmethode
• Dichte	1,2	g/cm ³	ISO 1183
• Wasseraufnahme (Wasserlagerung)	0,35	%	ISO 62
• Brandverhalten	B1; B2 (ab 6mm Stärke)	Brandklasse	DIN 4102

Optische Eigenschaften	Richtwert	Einheit	Prüfmethode
• Brechungsindex	1,585	n _D 20	ISO 489

Elektrische Eigenschaften	Richtwert	Einheit	Prüfmethode
• Spezifischer Durchgangswiderstand	10 ¹⁶	Ohm x cm	IEC 60093
• Durchschlagsfestigkeit	35	kV/mm	IEC 60243
• Oberflächenwiderstand	10 ⁵ - 10 ⁸	Ohm	IEC 60093 DIN EN 61340-5-1

Mechanische Eigenschaften	Richtwert	Einheit	Prüfmethode
• Zugfestigkeit	60	MPa	ISO 527
• Schlagzähigkeit (Charpy ohne Kerbe)	kein Bruch		ISO 179/1fU
• Reißdehnung	> 80	%	ISO 527
• Streckspannung	63	%	ISO 527
• Elastizitätsmodul	2400	MPa	ISO 527
• Abrieb (500g, CS10F, 500U)	> 10	%Haze	ISO 9352
• Schichtdicke	< 1	µm	
• Haftung Lack-Substrat	Gt0		ISO 2409

Thermische Eigenschaften	Richtwert	Einheit	Prüfmethode
• Vicat-Erweichungstemperatur	148	°C	B50
• Wärmeleitfähigkeit	0,2	W/m °C	DIN 52612
• Dauergebrauchstemperatur	120	°C	
• Max. Temperatur kurzzeitig	135	°C	
• Linearer Wärmeausdehnungs-Koeffizient	65*10 ⁻⁶	K-1	DIN 53752

dpvlink 11217



Artikel	B [mm]	L [mm]	Stärke [mm]	VPE	Platte
PC-120 ESD Polycarbonatplatten					
5231.PC-120ESD.2	1200	2000	2	9 Stk	2,4 m ²
5231.PC-120ESD.3	1200	2000	3	6 Stk	2,4 m ²
5231.PC-120ESD.4	1200	2000	4	5 Stk	2,4 m ²
5231.PC-120ESD.5	1200	2000	5	4 Stk	2,4 m ²
5231.PC-120ESD.6	1200	2000	6	3 Stk	2,4 m ²
5231.PC-120ESD.8	1200	2000	8	2 Stk	2,4 m ²
5231.PC-120ESD.10	1200	2000	10	1 Stk	2,4 m ²
5231.PC-120ESD.12	1200	2000	12	1 Stk	2,4 m ²

Verpackungspauschale bei Abnahme unvollständiger VPE's: 25,00 Euro
++Platten werden mit ca. 20 mm Übermaß geliefert++

DPF-SK100 Polyesterfolie, selbstklebend



DPF-SK 100 ist eine transparente Polyesterfolie mit einer ableitfähigen Oberflächenbeschichtung. Zur nachträglichen Verklebung auf glatten, isolierenden Oberflächen geeignet.



Eigenschaften:

- Foliendicke 0,1 mm
- Selbstklebend
- Abriebfest
- Transparent

Entspricht der ESD-Norm DIN EN 61340-5-1

dpvlink 457



Artikel	Abmessung
5235.DPF.SK100	DPF-SK 100 Polyesterfolie Breite 1220 mm x 100 m Foliendicke 0,1 mm
5235.DPF.SK100.Z	DPF-SK 100 Polyesterfolie - Zuschnitt

dpvlink 10251



Artikel	Abmessung
5235.DPF.SK100.A4	DPF-SK100 Polyesterfolie A4 DIN A4, VPE = 100 Stück

DPF 100 Polyesterfolie



DPF 100 ist eine transparente, Polyesterfolie mit einer ableitfähigen Oberflächenbeschichtung.

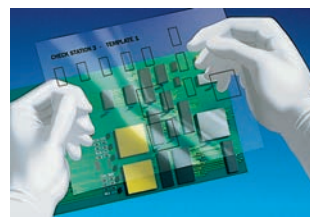

Eigenschaften:

- Foliendicke 0,1 mm
- Abriebfest
- Ableitfähige Polyesterfolie
- Transparent
- kopierfähig

Entspricht der ESD-Norm DIN EN 61340-5-1

dpvlink 459



Artikel	Abmessung
5235.DPF.100	DPF 100 Polyesterfolie Breite 1220 mm x 100 m Foliendicke 0,1 mm Rollenbreite 1220 mm x Rollenlängemm =m ² (Rollenlänge max. 100 m)
5235.DPF100.Z	DPF 100 Polyesterfolie - Zuschnitt Rollenbreitemm x Rollenlängemm Foliendicke 0,1 mm (Rollenlänge max. 100 m)

dpvlink 8575



Artikel	Abmessung
5235.DPF.100.A4	DPF 100 Polyesterfolie A4 DIN A4, VPE = 100 Stück

PVC-Folie

NEU 

Weiche PVC-Folie

- Dauerhaft ableitfähige PVC-Folie
- Volumenableitfähig
- Rollenlänge 50m
- Folienbreite 200 oder 300 mm
- Folienstärke 2 mm
- Helltransparent (Lichtdurchlässigkeit ≥ 80%)

Entspricht der ESD-Norm DIN EN 61340-5-1 

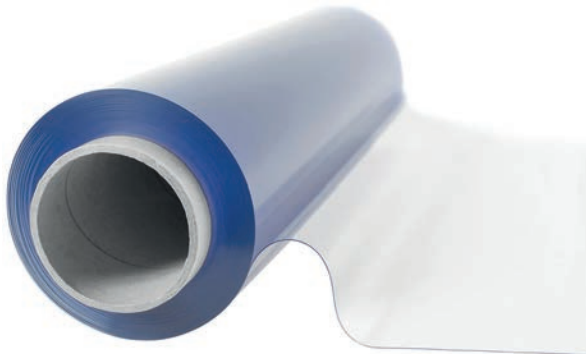

dpvlink 26129

Artikel	Ausführung	B [mm]	Stärke [mm]
5715.02.200.50	PVC-Folie weich	200	2
5715.02.300.50	PVC-Folie weich	300	2



Arbeitsplatzzubehör ESD

ESD-Bürsten 6100

Im Gegensatz zu herkömmlichen Bürsten entstehen bei Verwendung dieser leitfähigen Bürsten durch Reinigungsarbeiten keine statischen Aufladungen an ESD-gefährdeten Flachbaugruppen.

Die leitfähigen Bürsten bestehen aus einem elektrostatisch volumenleitfähigen Kunststoffgriff und eingearbeiteten Naturborsten, die mit leitfähigen Fasern vermischt sind. Die Bürsten sind in den verschiedensten Ausführungen und Größen lieferbar.

Entspricht der ESD-Norm DIN EN 61340-5-1 

Sonderbürsten und Pinsel auf Anfrage

ESD-Flachbürsten



dpvlink 2007

Artikel	Härte	B [mm]	Borsten
---------	-------	--------	---------

ESD-Flachbürsten

6100.103	hart	12,5	Naturborsten / leitfähige Fasern
6100.104	hart	19	Naturborsten / leitfähige Fasern
6100.105	hart	25	Naturborsten / leitfähige Fasern
6100.106	hart	38	Naturborsten / leitfähige Fasern
6100.107	hart	50	Naturborsten / leitfähige Fasern
6100.507	weich	50	Naturborsten / leitfähige Fasern



ESD-Pinsel



dpvlink 2014

Artikel	Härte	B [mm]
---------	-------	--------

ESD-Pinsel

6100.200	hart	3,0
6100.201	hart	6,0



ESD-Hartbürste



dpvlink 2017

Artikel	Härte	B [mm]
---------	-------	--------

ESD-Hartbürste

6100.9001	hart	30
6100.9002	hart	60



ESD-Hartbürste



dpvlink 2023

Artikel	Härte	B [mm]
---------	-------	--------

ESD-Hartbürste

6100.4000	hart	80
-----------	------	----



ESD-Flachbürste



dpvlink 2020

Artikel	Härte	B [mm]
---------	-------	--------

ESD-Flachbürste

6100.1001	weich	130
6100.1002	weich	100



ESD-Bürsten 6104

Bei Verwendung dieser leitfähigen Bürsten entstehen durch Reinigungsarbeiten keine statischen Aufladungen an ESD-gefährdeten Flachbaugruppen.

- Eingearbeitete, permanent ableitfähige Nylonborsten
- Volumenleitfähiger Kunststoffgriff mit ESD-Warnsymbol
- Gelbe Borsten, 0,4 mm Durchmesser
- In den verschiedensten Ausführungen und Größen lieferbar

Entspricht der ESD-Norm DIN EN 61340-5-1 ⚠

ESD-Flachbürsten Nylon



dpvlink 8607

Artikel	Härte	B [mm]	Borsten
ESD-Flachbürsten Nylon			
6104.Y.103	hart	12,5	Nylonborsten / ableitfähig
6104.Y.104	hart	19	Nylonborsten / ableitfähig
6104.Y.105	hart	25	Nylonborsten / ableitfähig
6104.Y.106	hart	38	Nylonborsten / ableitfähig
6104.Y.107	hart	50	Nylonborsten / ableitfähig

ESD-Pinsel Nylon



dpvlink 8613

Artikel	Härte	B [mm]
ESD-Pinsel Nylon		
6104.Y.200	hart	3,0
6104.Y.201	hart	6,0

ESD-Hartbürste Nylon



dpvlink 8616

Artikel	Härte	B [mm]
ESD-Hartbürste Nylon		
6104.Y.9001	hart	30
6104.Y.9002	hart	60

ESD-Hartbürste Nylon



dpvlink 8619

Artikel	Härte	B [mm]
ESD-Hartbürste Nylon		
6104.Y.4000	hart	80

ESD-Bürste als Schlüsselanhänger



dpvlink 17707

Artikel	Härte	B [mm]
ESD-Bürste als Schlüsselanhänger		
6104.Y.1200	hart	17
6100.1200	weich	25

ESD-Bürsten 6103

Im Gegensatz zu herkömmlichen Bürsten entstehen bei Verwendung dieser leitfähigen Bürsten durch Reinigungsarbeiten keine statischen Aufladungen an ESD-gefährdeten Flachbaugruppen.

- Eingearbeitete, permanent ableitfähige Nylonborsten
- Volumenleitfähiger Kunststoffgriff mit ESD-Warnsymbol
- Schwarze Borsten, 0,4 mm Durchmesser

Die Bürsten sind in den verschiedensten Ausführungen und Größen lieferbar.

Entspricht der ESD-Norm DIN EN 61340-5-1 ⚠

ESD-Flachbürsten Nylon



dpvlink 21332

Artikel	Härte	B [mm]	Borsten
ESD-Flachbürsten Nylon			
6103.B.103	hart	12,5	Nylonborsten / ableitfähig
6103.B.104	hart	13	Nylonborsten / ableitfähig
6103.B.105	hart	25	Nylonborsten / ableitfähig
6103.B.106	hart	38	Nylonborsten / ableitfähig
6103.B.107	hart	50	Nylonborsten / ableitfähig

ESD-Pinsel Nylon



dpvlink 21338

Artikel	Härte	B [mm]
ESD-Pinsel Nylon		
6103.B.200	hart	3,0
6103.B.201	hart	6,0

ESD-Hartbürste Nylon



dpvlink 21341

Artikel	Härte	B [mm]
ESD-Hartbürste Nylon		
6103.B.9001	hart	30
6103.B.9002	hart	60

ESD-Hartbürste Nylon



dpvlink 21344

Artikel	Härte	B [mm]
ESD-Hartbürste Nylon		
6103.B.4000	hart	80

ESD-Bürsten 6105

Diese Bürsten und Pinsel ermöglichen das risikolose Reinigen von bestückten Leiterplatten. Die Griffe sind aus leitfähigem Kunststoff, die Haare/Borsten bestehen aus einer Mischung von leitfähigem Fiber und Polyester.

Entspricht der ESD-Norm DIN EN 61340-5-1 

ESD-Bürsten und Pinsel 



dpwlink 2025



Artikel	Härte	B [mm]	Borstenlänge	Grifflänge	Borsten
ESD-Bürsten und Pinsel					
6105.0707	hart	12,5	30 mm	62 mm	Polyester / leitfähige Fasern
6105.1206	hart	12x6	20 mm	100 mm	Polyester / leitfähige Fasern
6105.1305	hart	13x5	20 mm	64 mm	Polyester / leitfähige Fasern
6105.1806	hart	18x6	20 mm	105 mm	Polyester / leitfähige Fasern
6105.2506	hart	25x6	20 mm	110 mm	Polyester / leitfähige Fasern
6105.3011	hart	30x11	20 mm	140 mm	Polyester / leitfähige Fasern
6105.5006	hart	50x6	20 mm	133 mm	Polyester / leitfähige Fasern
6105.5011	hart	50x11	20 mm	144 mm	Polyester / leitfähige Fasern
6105.5323	hart	23x53	17 mm	85 mm	Polyester / leitfähige Fasern
6105.7011	hart	70x11	20 mm	148 mm	Polyester / leitfähige Fasern
6105.3706	hart	37x6	20 mm	123 mm	Polyester / leitfähige Fasern

ESD-Handbürsten 

Mit den Bürsten aus Nylonborsten minimiert sich die statische Aufladung an ESD-gefährdeten Flachbaugruppen.



dpwlink 19766



Artikel	Härte	B [mm]	Borsten
ESD-Handbürsten			
6105.RB	hart	Ø125	Nylonborsten
6105.120.K	hart	275	Nylonborsten

ESD-Dosierflaschen / Dispenser

Dispenser durAstatic™ ESD -NEUTRAL- 



ESD-Dispenser durAstatic™

- Geprägtes ESD-Symbol
- Keine flüchtigen Additive - reduziert Kontaminierungsrisiken für die Inhalte
- Dauerhaft antistatisch
- Dispenser OHNE AUFDRUCK

Entspricht der ESD-Norm DIN EN 61340-5-1 

One Touch / Take Along:

Die One Touch Pumpe bietet eine Öffnung in der Mitte der Schale, damit die Flüssigkeit zurück in die Flasche sickert und eine Verdunstung vermieden wird. Die Take Along Pumpe verfügt zusätzlich über eine Verriegelung, um einen sicheren Transport zu gewährleisten.

One Touch

Take Along



Pure Touch / Pure Take:

Die Pure Touch Pumpe hat ein spezielles pilzförmiges Ventil, welches verhindert, dass Flüssigkeiten in den Behälter zurücklaufen und damit den Inhalt kontaminieren. Die Pure Take Pumpe verfügt zusätzlich über eine Verriegelung, um einen sicheren Transport zu gewährleisten.

Pure Touch

Pure Take



dpwlink 16296



Artikel	Ausführung
-Farbe: gelb-	
2070.276	Dispenser durAstatic™ Typ 35-276 ESD One-Touch-Pumpe, 180 ml, gelb
2070.267	Dispenser durAstatic™ Typ 35-267 ESD Pure-Touch-Pumpe, 180 ml, gelb
2070.268	Dispenser durAstatic™ Typ 35-268 ESD Pure-Take-Pumpe, 180 ml, gelb

dpvlink 16296

Artikel	Ausführung
	-Farbe: grün-
2070.273	Dispenser durAstatic™ Typ 35-273 ESD One-Touch-Pumpe, 180 ml, grün
	-Farbe: orange-
2070.270	Dispenser durAstatic™ Typ 35-270 ESD One-Touch-Pumpe, 180 ml, orange
	-Farbe: blau-
2070.282	Dispenser durAstatic™ Typ 35-282 ESD One-Touch-Pumpe, 120 ml, blau
2070.283	Dispenser durAstatic™ Typ 35-283 ESD One-Touch-Pumpe, 180 ml, blau
2070.284	Dispenser durAstatic™ Typ 35-284 ESD One-Touch-Pumpe, 240 ml, blau
2070.287	Dispenser durAstatic™ Typ 35-287 ESD Take-Along-Pumpe, 180 ml, blau
2070.286	Dispenser durAstatic™ Typ 35-286 ESD Pure Take-Pumpe, 180 ml, blau



Dispenser durAstatic™ ESD -ACETONE-



ESD-Dispenser durAstatic™

- Geprägtes ESD-Symbol
- Keine flüchtigen Additive - reduziert Kontaminierungsrisiken für die Inhalte
- Dauerhaft antistatisch

Entspricht der ESD-Norm DIN EN 61340-5-1



dpvlink 18234

Artikel	Ausführung
2070.277.AC	Dispenser durAstatic™ Typ 35-277.AC ESD One-Touch-Pumpe, 180 ml, gelb Aufdruck "Aceton"
2070.274.AC	Dispenser durAstatic™ Typ 35-274.AC ESD One-Touch-Pumpe, 180 ml, grün Aufdruck "Aceton"
2070.271.AC	Dispenser durAstatic™ Typ 35-271.AC ESD One-Touch-Pumpe, 180 ml, orange Aufdruck "Aceton"
2070.288.AC	Dispenser durAstatic™ Typ 35-288.AC ESD One-Touch-Pumpe, 240 ml, blau Aufdruck "Aceton"



Dispenser durAstatic® ESD -ACETONE- mit GHS Label



ESD-Dispenser durAstatic®

- GHS Symbol
- Geprägtes ESD-Symbol
- Keine flüchtigen Additive - reduziert Kontaminierungsrisiken für die Inhalte
- Dauerhaft ableitfähig

Entspricht der ESD-Norm DIN EN 61340-5-1



dpvlink 24601

Artikel	Ausführung
2070.291.AC	Dispenser durAstatic® Typ 35-254 AC ESD One-Touch-Pumpe, 180 ml, gelb Aufdruck "Aceton", mit GHS Label
2070.293.AC	Dispenser durAstatic® Typ 35-257 AC ESD One-Touch-Pumpe, 180 ml, orange Aufdruck "Aceton", mit GHS Label
2070.294.AC	Dispenser durAstatic® Typ 35-258 AC ESD One-Touch-Pumpe, 180 ml, grün Aufdruck "Aceton", mit GHS Label



Dispenser durAstatic™ ESD -Isopropanol IPA-



ESD-Dispenser durAstatic™

- Geprägtes ESD-Symbol
- Keine flüchtigen Additive - reduziert Kontaminierungsrisiken für die Inhalte
- Dauerhaft antistatisch

Entspricht der ESD-Norm DIN EN 61340-5-1



dpvlink 18235

Artikel	Ausführung
2070.278.IPA	Dispenser durAstatic™ Typ 35-278 IPA ESD One-Touch-Pumpe, 180 ml, gelb Aufdruck "Isopropanol (IPA)"
2070.275.IPA	Dispenser durAstatic™ Typ 35-275 IPA ESD One-Touch-Pumpe, 180 ml, grün Aufdruck "Isopropanol (IPA)"
2070.272.IPA	Dispenser durAstatic™ Typ 35-272 IPA ESD One-Touch-Pumpe, 180 ml, orange Aufdruck "Isopropanol (IPA)"
2070.289.IPA	Dispenser durAstatic™ Typ 35-289 IPA ESD One-Touch-Pumpe, 240 ml, blau Aufdruck "Isopropanol (IPA)"



Dispenser durAstatic® ESD -ISOPROPRANOL- mit GHS Label



ESD-Dispenser durAstatic®

- GHS Symbol
- Geprägtes ESD-Symbol
- Keine flüchtigen Additive - reduziert Kontaminierungsrisiken für die Inhalte
- Dauerhaft ableitfähig

Entspricht der ESD-Norm DIN EN 61340-5-1



dpvlink 24662

Artikel	Ausführung
2070.290.IPA	Dispenser durAstatic® Typ 35-249 IPA ESD One-Touch-Pumpe, 180 ml, gelb Aufdruck "Isopropanol", mit GHS Label
2070.292.IPA	Dispenser durAstatic® Typ 35-252 IPA ESD One-Touch-Pumpe, 180 ml, orange Aufdruck "Isopropanol", mit GHS Label
2070.294.IPA	Dispenser durAstatic® Typ 35-253 IPA ESD One-Touch-Pumpe, 180 ml, grün Aufdruck "Isopropanol", mit GHS Label



Dispenser durAstatic™ ESD -FLUX REMOVER-



ESD-Dispenser durAstatic™

- Geprägtes ESD-Symbol
- Keine flüchtigen Additive - reduziert Kontaminierungsrisiken für die Inhalte
- Dauerhaft antistatisch

Entspricht der ESD-Norm DIN EN 61340-5-1



dpvlink 18237

Artikel	Ausführung
2070.595.FR	Dispenser durAstatic™ Typ 35-595 ESD One-Touch-Pumpe, 180 ml, gelb Aufdruck "FLUX REMOVER"
2070.594.FR	Dispenser durAstatic™ Typ 35-594 ESD One-Touch-Pumpe, 180 ml, blau Aufdruck "FLUX REMOVER"



Dosierflaschen ESD durAstatic®



- ESD-Dosierflaschen
- Material: LDPE durAstatic® Kunststoff
- Elektrostatisch ableitfähig
- Gelb mit ESD-Zeichen

Entspricht der ESD-Norm DIN EN 61340-5-1 

dpvlink 4959

Artikel Ausführung

2070.350 Dosierflaschen ESD durAstatic® gelb ESD, 500 ml



ESD Wasser-Dosierflaschen durAstatic®



- ESD Wasser-Dosierflaschen
- Material: LDPE durAstatic® Kunststoff
- Elektrostatisch ableitfähig
- Gelb mit ESD-Zeichen

Entspricht der ESD-Norm DIN EN 61340-5-1 

dpvlink 24676

Artikel Ausführung

2070.325 ESD Wasser-Dosierflasche durAstatic®, 240 ml
2070.351 ESD Wasser-Dosierflasche durAstatic®, 475 ml



ESD-Dosierflaschen durAstatic®



- ESD-Dosierflaschen
- Material: LDPE durAstatic® Kunststoff
- Elektrostatisch ableitfähig
- Gelb mit ESD-Zeichen
- Für Wasser oder Isopropanol

Entspricht der ESD-Norm DIN EN 61340-5-1 

dpvlink 24671

Artikel Ausführung

2070.325.DW ESD Wasser-Dosierflasche durAstatic® "DI WATER", 240 ml
2070.325.IPA ESD Wasser-Dosierflasche durAstatic® "ISOPROPRANOL", 240 ml
2070.351.DW ESD Wasser-Dosierflasche durAstatic® "DI WATER", 475 ml
2070.351.IPA ESD Wasser-Dosierflasche durAstatic® "ISOPROPRANOL", 475 ml



ESD-Dosierflaschen



ESD-Dosierflaschen
Material: HDPE Kunststoff,
elektrostatisch dissipativ
hellblau oder gelb mit ESD-Zeichen

Entspricht der ESD-Norm DIN EN 61340-5-1 

dpvlink 20435

Artikel Ausführung

2070.35-004 Dosierflaschen hellblau ESD, 250 ml
2070.35-004.gelb Dosierflaschen gelb ESD, 250 ml
2070.35-005 Dosierflaschen hellblau ESD, 500 ml



ESD-Sprühflasche durAstatic®



- ESD-Sprühflasche
- Material: LDPE durAstatic® Kunststoff
- Blau oder gelb mit ESD-Zeichen
- Elektrostatisch ableitfähig

Entspricht der ESD-Norm DIN EN 61340-5-1 

dpvlink 24666

Artikel Ausführung

2070.35796 ESD-Sprühflasche durAstatic®, gelb, 240 ml
2070.35797 ESD-Sprühflasche durAstatic®, blau, 240 ml
2070.35798 ESD-Sprühflasche durAstatic®, gelb, 475 ml
2070.35799 ESD-Sprühflasche durAstatic®, blau, 475 ml



ESD-Sprühflasche



ESD-Sprühflasche
Material: HDPE Kunststoff,
elektrostatisch dissipativ
hellblau oder gelb mit ESD-Zeichen

Entspricht der ESD-Norm DIN EN 61340-5-1 

dpvlink 20439

Artikel Ausführung

2070.35-006 ESD-Sprühflasche, hellblau, 250 ml
2070.35-006.gelb ESD-Sprühflasche, gelb, 250 ml
2070.35-007 ESD-Sprühflasche, hellblau, 500 ml



ESD-Wasserflasche



ESD-Wasserflasche
Material: HDPE Kunststoff
elektrostatisch dissipativ
hellblau oder gelb mit ESD-Zeichen

Entspricht der ESD-Norm DIN EN 61340-5-1 

dpvlink 20441

Artikel Ausführung

2070.35-008 ESD-Wasserflasche, hellblau, 250 ml
2070.35-008.gelb ESD-Wasserflasche, gelb, 250 ml
2070.35-009 ESD-Wasserflasche, hellblau, 500 ml



Flux-Dispenser durAstatic™ ESD



ESD durAstatic™ Flux-Dispenser aus Inherently Dissipative Polymer, dauerhaft dissipativ, blau oder gelb, Dosiernadel mit Gewinde

durAstatic™ = dauerhaft ableitfähig durch Netzwerkstruktur

Entspricht der ESD-Norm DIN EN 61340-5-1 

dpvlink 20268

Artikel Gewinde Größe Ø-Innen Farbe

2070.35566 ESD Flux-Dispenser 60 ml blau ja 16 1,35 mm violett
2070.35564 ESD Flux-Dispenser 60 ml blau ja 20 0,58 mm gelb
2070.35563 ESD Flux-Dispenser 60 ml blau ja 26 0,24 mm weiß
2070.35572 ESD Flux-Dispenser 60 ml gelb ja 20 0,58 mm gelb
2070.35571 ESD Flux-Dispenser 60 ml gelb ja 26 0,24 mm weiß



ESD-Bürobedarf

IDP-STAT® PVC-Magnetdokumententaschen

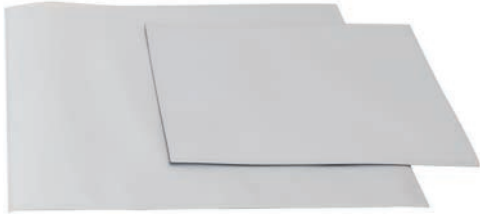

- Vorderseite aus elektrostatisch ableitfähiger IDP-STAT® Folie, oben offen
- Rückseite aus vollflächiger Magnetfolie
- ESD-Kennzeichnung

Entspricht der ESD-Norm DIN EN 61340-5-1

dpvlink 21647	
Artikel	Ausführung
3016.MDT.A4	ESD-Magnetdokumententasche DIN A4 quer Maße: 330 x 230 mm
3016.MDT.A3	ESD-Magnetdokumententasche DIN A3 quer Maße: 430 x 330 mm

IDP-STAT® ESD-Schnellhefter DIN A 4



Dauerhaft ableitfähiger Schnellhefter aus PVC

- Aus Inherently Dissipative Polymer (IDP)
- Metallheftzunge
- Farbe: blau/transparent oder gelb/transparent
- Standardaufdruck: ESD-Kennzeichnung, Recycling-Symbol und Lot-Nr.
- Recyclebar

Entspricht der ESD-Norm DIN EN 61340-5-1

dpvlink 2099			
Artikel	Ausführung	DIN Format	Farbe
5710.A4.1	ESD-Schnellhefter	DIN A4	blau / transparent
5710.A4.Y	ESD-Schnellhefter	DIN A4	gelb / transparent

IDP-STAT® ESD-Klemmhefter



Dauerhaft ableitfähiger Klemmhefter aus PVC

- Aus Inherently Dissipative Polymer (IDP)
- Farbe: klar, transparent
- Standardaufdruck: ESD-Kennzeichnung, Recycling-Symbol und Lot-Nr.
- Recyclebar

Entspricht der ESD-Norm DIN EN 61340-5-1

dpvlink 19814			
Artikel	Ausführung	DIN Format	Farbe
5710.A4.K.T	ESD-Klemmhefter	DIN A4	klar / transparent

IDP-STAT® ESD-Hängemappe DIN A 4

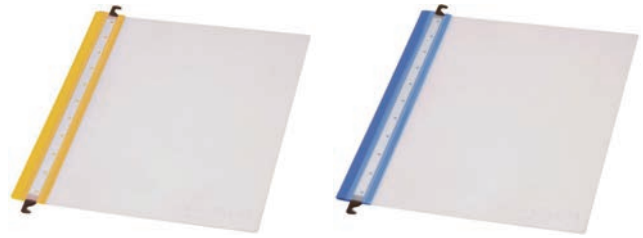

Dauerhaft ableitfähige Hängemappe aus PVC

- Aus Inherently Dissipative Polymer (IDP)
- Metallheftzunge
- Farbe: blau/transparent oder gelb/transparent
- Standardaufdruck: ESD-Kennzeichnung, Recycling-Symbol und Lot-Nr.
- Recyclebar

Entspricht der ESD-Norm DIN EN 61340-5-1

dpvlink 10232			
Artikel	Ausführung	DIN Format	Farbe
5710.A4.H	ESD-Hängemappe	DIN A4	blau / transparent
5710.A4.H.Y	ESD-Hängemappe	DIN A4	gelb / transparent

IDP-STAT® ESD-Dokumentenüllen

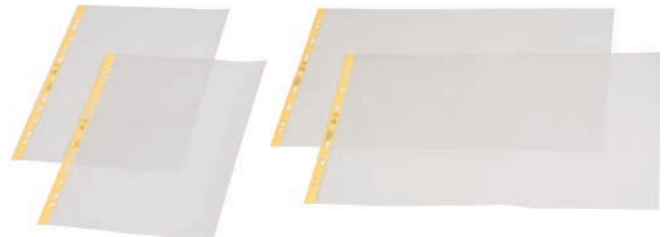

Dauerhaft ableitfähige Dokumentenhüllen aus Polypropylenfolien

- Aus Inherently Dissipative Polymer (IDP)
- Genarbte Oberfläche
- 1 Seite offen mit Lochrand
- Farbe: transparent
- Standardaufdruck: ESD-Kennzeichnung, Recycling-Symbol und Lot-Nr.
- Recyclebar

Entspricht der ESD-Norm DIN EN 61340-5-1

dpvlink 8622				
Artikel	DIN Format	Farbe	Stärke [mm]	VPE
3017.319.IDP	DIN A4	transparent	0,09	100 Stk
3017.322.IDP	DIN A3	transparent	0,09	50 Stk

IDP-STAT® Dokumentenhüllen für Infotafeln



Für Infotafeln am Arbeitsplatz oder Ablage in Ordner (Mehrfachnutzen)

- Aus Inherently Dissipative Polymer (IDP)
- 1 Seite offen mit Lochrand (Mehrfachlochung)
- Farbe: transparent
- Standardaufdruck: ESD-Kennzeichnung, Recycling-Symbol und Lot-Nr.
- Recyclebar

Entspricht der ESD-Norm DIN EN 61340-5-1

dpvlink 25703				
Artikel	DIN Format	Farbe	Stärke [mm]	VPE
3015.KH.IDP	DIN A4	transparent	0,25	100 Stk

IDP-STAT® ESD-Dokumentenüllen



Dauerhaft ableitfähige Dokumentenüllen aus PVC

- Aus Inherently Dissipative Polymer (IDP)
- 2 Seiten offen
- Farbe: klar, transparent
- Standardaufdruck: ESD-Kennzeichnung, Recycling-Symbol und Lot-Nr.
- Recyclebar

Entspricht der ESD-Norm
DIN EN 61340-5-1 

dpvlink 20263

Artikel	DIN Format	Farbe	Stärke [mm]	VPE
3015.321.IDP.150	DIN A4	klar / transparent	0,15	100 Stk
3015.321.IDP.250	DIN A4	klar / transparent	0,25	100 Stk



IDP-STAT® Dokumentenüllen klar-transparent



Dauerhaft ableitfähige Dokumentenüllen aus Polypropylenfolien

- Aus Inherently Dissipative Polymer (IDP)
- Genarbte Oberfläche
- 2 Seiten offen
- Farbe: klar, transparent
- Standardaufdruck: ESD-Kennzeichnung, Recycling-Symbol und Lot-Nr.
- Recyclebar

Entspricht der ESD-Norm
DIN EN 61340-5-1 

dpvlink 19821

Artikel	DIN Format	Farbe	Stärke [mm]	VPE
3017.321.IDP.PP	DIN A4	klar / transparent	0,09	100 Stk



Dokumentenüllen Permastat® klar-transparent



Dokumentenüllen aus Polyethylenfolie

- Farbe: klar / transparent
- Eine Seite offen, mit Lochrand
- Standardaufdruck: ESD-Kennzeichnung, Recycling-Symbol, Herstellungsdatum und Lot-Nr.
- Recyclebar

Entspricht der ESD-Norm
DIN EN 61340-5-1 

dpvlink 2094

Artikel	DIN Format	Farbe	Stärke [mm]	VPE
3115.320.K	DIN A4	klar / transparent	0,1	100 Stk



Dokumentenüllen Permastat®

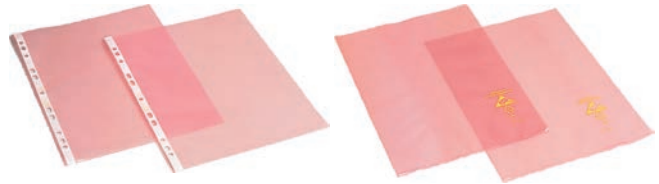

Dokumentenüllen aus Polyethylenfolie

- Farbe: rosa / transparent
- Standardaufdruck: ESD-Kennzeichnung, Recycling-Symbol und Lot-Nr.
- Recyclebar

Entspricht der ESD-Norm DIN EN 61340-5-1 

dpvlink 2087

Artikel	Ausführung	DIN Format	Farbe	Stärke [mm]	VPE
3115.320	Dokumentenüllen, 1 Seite offen, mit Lochrand	DIN A4	rosa / transparent	0,1	100 Stk
3115.321	Dokumentenüllen, 2 Seiten offen, ohne Lochrand	DIN A4	rosa / transparent	0,1	100 Stk



ESD-Laminierfolie



Ableitfähige Laminierfolie

- Farbe: transparent
- Ohne Kennzeichnung
- Recyclebar

Entspricht der ESD-Norm
DIN EN 61340-5-1 

dpvlink 9703

Artikel	DIN Format	Farbe	Stärke [mm]	VPE
5720.LFT.A4	DIN A4	transparent	2 x 0,1	50 Stk
3115.5230.A4/100	DIN A4	transparent	2 x 0,08	100 Stk
3115.5230.A3/100	DIN A3	transparent	2 x 0,08	100 Stk



ESD-Etikettentasche



- Selbstklebend, transparent
- Ableitfähig
- Formbeständiges PVC
- Ideal zum Mitführen von Dokumenten an Kästen, Boxen, Regalen und Wagen
- Klebefläche ist stabil und hinterlässt auf den meisten Oberflächen keine Rückstände

Entspricht der ESD-Norm DIN EN 61340-5-1 

dpvlink 7997

Artikel	Ausführung
3115.5260	ESD-Etikettentasche DIN A7 117 x 82 mm Querformat (VPE = 6 Stück)
3115.5261	ESD-Etikettentasche DIN A6 115 x 148 mm Hochformat (VPE = 4 Stück)
3115.5262	ESD-Etikettentasche DIN A4 219 x 300 mm Hochformat (VPE = 1 Stück)



Lieferscheintaschen

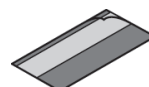

selbstklebend, transparent, mattiert, dissipativ
Entspricht der ESD-Norm DIN EN 61340-5-1 

dpvlink 10922

Artikel	Ausführung
COR-05.LT	Lieferscheintaschen, 140 x 100 mm
COR-10.LT	Lieferscheintaschen, 210 x 100 mm



Ringordner



Ableitfähiger Ringordner aus Vollkarton

- Kantenschutz
- Farbe: schwarz
- Beschriftungsrücken
- ESD-Kennzeichnung
- Materialstärke: ca. 3 mm

Entspricht der ESD-Norm DIN EN 61340-5-1

dpwlink 2145

Artikel	DIN Format	Rückenbreite	Ausführung
5800.846	DIN A4	45 mm	4 Ringe
5800.847	DIN A4	65 mm	4 Ringe
5800.848	DIN A4	65 mm	2 Ringe



Ringordner



Ableitfähiger Ringordner aus Vollkarton

- Kantenschutz
- Mit Hebelmechanismus
- Farbe: schwarz
- Beschriftungsrücken
- ESD-Kennzeichnung
- Materialstärke: ca. 3 mm

Entspricht der ESD-Norm DIN EN 61340-5-1

dpwlink 10229

Artikel	DIN Format	Rückenbreite	Ausführung
5800.850	DIN A4	74 mm	2 Ringe



Ringordner aus PVC



Ringordner aus PVC

- Permanent antistatisch
- Einband aus strukturierter PVC-Folie
- Farbe: hellblau
- ESD-Kennzeichnung

Entspricht der ESD-Norm DIN EN 61340-5-1

dpwlink 2186

Artikel	DIN Format	Rückenbreite	Ausführung
5801.100	DIN A4	35 mm	4 Ringe, 15mm
5801.101	DIN A4	45 mm	2 Ringe, 25mm
5801.102	DIN A4	45 mm	4 Ringe, 25mm
5801.103	DIN A4	75 mm	2 Ringe, 50mm
5801.104	DIN A4	75 mm	4 Ringe, 50mm



IDP-STAT® Ringordner



Dauerhaft ableitfähiger Ringordner

- PVC-Weichfolie mit Pappverstärkung
- Außen- und Innenseite mit elektrostatisch ableitfähiger IDP-STAT®-Folie
- ESD-Symbol
- Vorderseite und Rückensteg oben ca. 5 mm verkürzt, offen als Einsteckfach
- Größe Deckel (H x B) ca. 315 x 265 mm
- Rückenbreite 45 oder 30 mm
- Farbe: gelb oder schwarz

Entspricht der ESD-Norm DIN EN 61340-5-1

dpwlink 19521

Artikel	DIN Format	Rückenbreite	Ausführung	Farbe
5710.RB.B	DIN A4	45 mm	4 Ringe	schwarz
5710.RB.B.30	DIN A4	30 mm	4 Ringe	schwarz
5710.RB.Y	DIN A4	45 mm	4 Ringe	gelb



Ringordner PE



Leitfähiger Ringordner aus PE (Polyethylen)

- Farbe: schwarz
- ESD-Kennzeichnung
- Materialstärke: ca. 3 mm

Entspricht der ESD-Norm DIN EN 61340-5-1

dpwlink 9679

Artikel	DIN Format	Rückenbreite	Ausführung
5801.421	DIN A4	25 mm	4 Ringe
5801.422	DIN A4	45 mm	4 Ringe
5801.481	DIN A4	45 mm	2 Ringe



Ringordner



Abeitfähiger Ringordner

- Kartonage mit Einband aus ableitfähiger Folie
- Kantenschutz
- Mit Hebelmechanismus
- Farbe: schwarz
- ESD-Kennzeichnung

Entspricht der ESD-Norm DIN EN 61340-5-1

dpwlink 16885

Artikel	DIN Format	Rückenbreite	Ausführung
5801.2045	DIN A4	45 mm	2 Ringe
5801.2075	DIN A4	75 mm	2 Ringe



ESD-Klemmbrett



ESD-Klemmbrett aus Polypropylen (PP)

- Permanent antistatisch
- ESD-Symbol
- Farbe: schwarz

Entspricht der ESD-Norm DIN EN 61340-5-1 

dpvlink 16892

Artikel	Ausführung
5801.300.B	ESD-Klemmbrett, DIN A5
5801.301.B	ESD-Klemmbrett, DIN A4
5801.302.B	ESD-Klemmbrett, DIN A4 mit Deckel



Klemmbrett aus PVC



Klemmbrett aus PVC

- Einband aus strukturierter PVC-Folie
- Permanent antistatisch
- ESD-Symbol
- Farbe: hellblau

Entspricht der ESD-Norm DIN EN 61340-5-1 

dpvlink 2204

Artikel	Ausführung
5801.301	PVC Klemmbrett, DIN A4, standard



Klemmbrett IDP-STAT®



Dauerhaft ableitfähiges ESD-Klemmbrett

- PVC-Weichfolie mit Pappverstärkung
- Vorder- und Rückseite mit elektrostatisch ableitfähiger IDP-STAT®-Folie
- Drahtbügelklemme
- ESD-Kennzeichnung

Entspricht der ESD-Norm DIN EN 61340-5-1 

dpvlink 22385

Artikel	B [mm]	H [mm]	DIN Format	Farbe
5710.CB.B.NV	235	315	DIN A4	schwarz
5710.CB.Y.NV	235	315	DIN A4	gelb



Klemmbrett mit Deckel IDP-STAT®



Dauerhaft ableitfähiges ESD-Klemmbrett mit Deckel

- PVC-Weichfolie mit Pappverstärkung
- Außen- und Innenseite mit elektrostatisch ableitfähiger IDP-STAT®-Folie
- Rückensteg versehen mit Kugelschreiberaussparung
- Drahtbügelklemme
- ESD-Kennzeichnung

Entspricht der ESD-Norm DIN EN 61340-5-1 

dpvlink 19524

Artikel	DIN Format	Farbe
5710.CB.Y	DIN A4	gelb
5710.CB.B	DIN A4	schwarz



ESD-Dokumentenhalter



ESD-Dokumentenhalter DIN A4

- Antistatisch
- Aus PE (Polyethylen)
- Farbe: schwarz

Entspricht der ESD-Norm
DIN EN 61340-5-1 

dpvlink 16894

Artikel	Ausführung
5801.320	ESD-Dokumentenhalter DIN A 4 Rückenbreite ca. 20 mm



Klemmbrett Aluminium



Ableitfähiges Klemmbrett für DIN A4

- Aluminium Eloxal
- Hohe Klemmkraft
- Abmessung: 230 x 320/340 mm

Entspricht der ESD-Norm DIN EN 61340-5-1 

dpvlink 8148

Artikel	Ausführung	Abmessungen LxB [mm]
5600.401.A4	Klemmbrett Aluminium DIN A4	320 x 230
5600.402.A4	Klemmbrett Aluminium DIN A4 mit abnehmbarem Taschenrechner	340 x 230



ESD-Aufbewahrungstasche



- ableitfähige Tasche mit 2 Henkeln
 - Reißverschluss
 - Maße: 220 x 100 x 100 mm (LxBxH)
 - Elektrostatisch ableitfähiges Polyestergerewebe
- Entspricht der ESD-Norm
DIN EN 61340-5-1

dpvlink 21645

Artikel	Ausführung
8781.T.H	ESD-Aufbewahrungstasche



ESD-Taschen



- Ableitfähige Tasche mit zwei Tragegriffen
- Abmessung: 360 x 400 mm
- ESD-Symbol auf beiden Seiten
- Elektrostatisch ableitfähiges Baumwollmischgewebe

Entspricht der ESD-Norm DIN EN 61340-5-1

dpvlink 25185

Artikel	Ausführung
2675.T.W	ESD-Tasche 360 x 400 mm



ESD-Kugelschreiber Metall



ESD-Kugelschreiber aus Metall

- ESD-Logo auf Clip
- Farbe schwarz/metallic
- Mine schwarz

Entspricht der ESD-Norm
DIN EN 61340-5-1

dpvlink 18456

Artikel	Ausführung	VPE
7955.PEN.N	ESD-Kugelschreiber aus Metall	10 Stk



ESD-Kugelschreiber



ESD-Kugelschreiber

- ESD-Logo auf Clip
- Farbe: schwarz/gelb
- Mine "Jumbo Marathon blau"

Entspricht der ESD-Norm
DIN EN 61340-5-1

dpvlink 2123

Artikel	Ausführung
5825.1205.B	ESD-Kugelschreiber, dissipativ



ESD-Lineal



ESD Lineal

- transparent
- Länge: 30 cm

Entspricht der ESD-Norm
DIN EN 61340-5-1

dpvlink 16867

Artikel	Ausführung
5825.1045	ESD-Lineal



ESD-Schere



ESD-Schere
Griff: ABS schwarz

Entspricht der ESD-Norm
DIN EN 61340-5-1

dpvlink 16869

Artikel	Ausführung
5825.1046	ESD-Schere



ESD-Cutter



ESD-Cutter
ABS schwarz

Entspricht der ESD-Norm
DIN EN 61340-5-1

dpvlink 16878

Artikel	Ausführung
5825.1048	ESD-Cutter



ESD-Locher



ESD-Locher
schwarz, Kunststoffteile ABS

Entspricht der ESD-Norm
DIN EN 61340-5-1

dpvlink 16871

Artikel	Ausführung
5825.1051	ESD-Locher



ESD-Heftklammerer



ESD-Heftklammerer
schwarz

Entspricht der ESD-Norm
DIN EN 61340-5-1

dpvlink 16880

Artikel	Ausführung
5825.1057	ESD-Heftklammerer



ESD-Stifteköcher



ESD-Stifteköcher
ABS schwarz
Entspricht der ESD-Norm
DIN EN 61340-5-1 



dpvlink 16873

Artikel	Ausführung
5825.1052	ESD-Stifteköcher



ESD-Stifteköcher mit Lochmuster



ESD-Stifteköcher Metall, mit
Lochmuster
ABS schwarz
Entspricht der ESD-Norm
DIN EN 61340-5-1 



dpvlink 17302

Artikel	Ausführung
5825.1053	ESD-Stifteköcher mit Lochmuster



ESD-Klebeband-Tischabroller



5825.1047



5825.1047-25



Entspricht der ESD-Norm DIN EN 61340-5-1 

dpvlink 16875

Artikel	Ausführung
5825.1047	ESD-Klebeband-Tischabroller für Klebebänder mit max. 25 mm Breite, schwarz geeignet für Kerndurchmesser Ø 25 mm und 76 mm
5825.1047-25	ESD-Klebeband-Tischabroller für Klebebänder mit max. 25 mm Breite, schwarz geeignet für Kerndurchmesser Ø 25 mm



ESD-Taschenrechner



ESD-Taschenrechner
schwarz
Entspricht der ESD-Norm
DIN EN 61340-5-1 



dpvlink 16861

Artikel	Ausführung
5825.1041	ESD-Taschenrechner



IDP-STAT® PVC-Schreibtischunterlage



- Ableitfähige und nach oben aufklappbare Schreibtischmatte
- Auflagefläche/Oberfläche aus elektrostatisch ableitfähiger IDP-STAT® Folie
- Rückseite aus Schaumfolie
- Mit 10 mm Druckknopf als Erdungskontakt
- ESD-Kennzeichnung

Entspricht der ESD-Norm DIN EN 61340-5-1 

dpvlink 21650

Artikel	Ausführung
5710.SMY	ESD-Schreibtischunterlage Maße: 600 x 400 mm



ESD-Maus optisch



ESD-Maus optisch
USB-Anschluss und PS2-Anschluss,
schwarz



Entspricht der ESD-Norm
DIN EN 61340-5-1 

dpvlink 16865

Artikel	Ausführung
5825.1044	ESD-Maus optisch



ESD-Mousepad Vinyl



Mousepad aus Vinyl
• Abm: 180 x 220 x 3,5 mm
• Strukturierte Oberfläche



Entspricht der ESD-Norm
DIN EN 61340-5-1 

dpvlink 18452

Artikel	Ausführung
3M-82MP.1.blau	ESD-Mousepad blau
3M-82MP.1.grau	ESD-Mousepad grau



ESD-Mousepad Synthesekautschuk

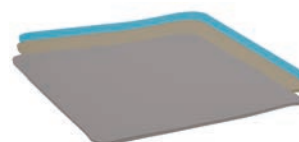

Mousepad aus Synthesekautschuk
• Abm: 180 x 220 x 2 mm
• Strukturierte Oberfläche



Entspricht der ESD-Norm
DIN EN 61340-5-1 

dpvlink 18448

Artikel	Ausführung
1402.662.MP1.beige	ESD-Mousepad -beige-
1402.663.MP1.grau	ESD-Mousepad -platingrau-
1402.665.MP1.blau	ESD-Mousepad -hellblau-



IDP-STAT® Mousepad



ESD-Mousepad

- PVC-Weichfolie mit Pappverstärkung
- Außenseite mit elektrostatisch ableitfähiger IDP-STAT-Folie
- Abm: 225x185 mm

dpvlink 19797

Artikel	Ausführung
5710.MP.B	IDP-STAT® ESD-Mousepad -schwarz-



Ablagekörbe



Ablagekörbe

- DIN A4-Längsformat
- Mit ESD-Logo auf der Rückseite gekennzeichnet
- Stabile Ausführung
- Stapelbar
- Abmessungen: 343 x 258 x 53 mm

Entspricht der ESD-Norm DIN EN 61340-5-1

dpvlink 2126

Artikel	Ausführung
5150.841	Ablagekorb DIN A4 schwarz, volumenleitfähig
5150.841.GELB	Ablagekorb DIN A4 gelb, E9 dissipativ



ESD-Ablagekörbe



ESD-Ablagekörbe
schwarz

Entspricht der ESD-Norm
DIN EN 61340-5-1

dpvlink 16882

Artikel	Ausführung
5150.1059	ESD-Ablagekörbe



ESD-Stehsammler



ESD-Stehsammler DIN A4

- 3 Fächer
- Material: ABS ableitfähig, schwarz
- Abm.: 256 x 306 x 251 mm

Entspricht der ESD-Norm
DIN EN 61340-5-1

dpvlink 16890

Artikel	Ausführung
5150.1055	ESD-Stehsammler DIN A4



Orga-System



Aluschiene und Zubehör für Stapel-/ Aufhängeschalen des neuen Orga-Systems im ESD-Labor.



dpvlink 10632

Artikel	Ausführung
048.AS50.ESD	Alu-Schiene 500 mm <i>(Erdungskabel nicht im Lieferumfang enthalten)</i>
048.AS100.ESD	Alu-Schiene 1000 mm <i>(Erdungskabel nicht im Lieferumfang enthalten)</i>
048.Haken	Haken für Alu-Schiene (5er Set)
048.MP1	Magnetplatte 450 x 310 mm
048.R30.ESD	Magnet-Pin Rund 30 mm
048.R40.ESD	Magnet-Pin Rund 40 mm
048.D40.ESD	Magnet-Pin Dreiecksform 40 mm
048.Q40.ESD	Magnet-Pin Quadrat 40 x 40 mm
048.PL18.ESD	Platte für Schale klein
048.PL16.ESD	Platte für Schale groß
048.DC1.ESD	Dreieck-Clip mit Feder



Stapel-/ Aufhängeschalen für Orga-System



leitfähig, schwarz

Entspricht der ESD-Norm DIN EN 61340-5-1

dpvlink 10629

Artikel	Abmessung Außen TxBxH [mm]	
048.A4-18.ESD	160 x 210 x 82 / 126 x 178 x 79	schwarz
048.A4-16.ESD	240 x 210 x 82 / 208 x 178 x 79	schwarz



ESD-Schwenktafelsystem Tarifold

Schwenktafelsystem zur schmutzfreien Aufbewahrung von Informationsblättern

Tarifold IDP-STAT® Hängetafel DIN A4



- IDP-STAT®-Folienmaterial
- Dauerhaft ableitfähige IDP-Folie
- Farbe: klar, transparent
- Rahmenfarbe: schwarz
- ESD-Kennzeichnung

Entspricht der ESD-Norm
DIN EN 61340-5-1 

dpvlink 10231



Artikel	Ausführung
5600.325	Tarifold IDP-STAT Hängetafel VPE = 10 Hängetafeln

Tarifold IDP-STAT® Schwenktafel DIN A4



- IDP-STAT®-Folienmaterial
- Dauerhaft ableitfähige IDP-Folie
- Farbe: klar, transparent
- Rahmenfarbe: schwarz
- ESD-Warnsymbol

Entspricht der ESD-Norm DIN EN 61340-5-1 

dpvlink 2154



Artikel	Ausführung
5600.324	Tarifold IDP-STAT Standard Schwenktafel DIN A4 VPE = 10 Schwenktafeln
5600.326.EL	Tarifold IDP-STAT Schwenktafel DIN A4 VPE = 10 Schwenktafeln (Easy Load)

Tarifold IDP-STAT® Wandhalter Standard



Wandhalterungssystem mit Schwenktafeln zur Aufbewahrung von Informationsblättern
Schwenkarm mit integriertem Federmechanismus; ergonomische und platzsparende Bauweise; Spannweite der Tischklemme 63 mm

dpvlink 2160



Artikel	Ausführung
5600.100	Tarifold IDP-STAT Wandhalter mit 10 Schwenktafeln für Wandmontage

Tarifold IDP-STAT® Wandhalter Magnetisch

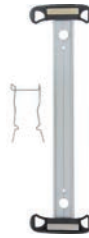

Wandhalterungssystem mit aufklappbaren Schwenktafeln (Easy Load) zur schmutzfreien Aufbewahrung von Informationsblättern.

- Aluminiumhalter für Wandmontage
- Aufnahme von 10 Schwenktafeln über Magnetfläche (+Fixierungsklemmen nur bei Artikel 5600.150.M)

dpvlink 19800



Artikel	Ausführung
5600.150.M	Tarifold IDP-STAT® Wandhalter Magnetisch mit 10 Schwenktafeln für Wandmontage (inklusive Fixierungsklemmen)
5600.150.M.WH	Tarifold IDP-STAT® Wandhalter Magnetisch (magnetisch) separat (ohne Fixierungsklemmen)

Tarifold IDP-STAT® Tischständer



Tischständer zur Aufnahme von Schwenktafeln

dpvlink 19813



Artikel	Ausführung
5600.101	Tarifold IDP-STAT Tischständer mit 10 Schwenktafeln

Tarifold IDP-STAT® Zubehör



Zubehör zu Wandhalter Standard

dpvlink 19878



Artikel	Ausführung
5600.450.G	Tarifold IDP-STAT Schwenkarm passend zu Wandhalter Art. 5600.100
5600.120	Tarifold IDP-STAT Teleskop-Tischhalter passend zu Wandhalter Art. 5600.100

ESD-Kennzeichnungen

Papieretiketten selbstklebend

Etikett ESD-Schutz (Rolle)



ESD-Warnschilder, selbstkl. Papier
Symbol (Rolle = 1000 Stück); quadratisch

dpvlink 1279

Artikel	Abmessungen LxB	Anzahl	Typ
2860.002	12,5 x 12,5 mm	1000 Stk	Rolle
2860.003	50 x 50 mm	1000 Stk	Rolle



Etikett ESD (Rolle)



ESD-Warnschilder, selbstkl. Papier
Symbol (Rolle = 1000 Stück)

dpvlink 1090

Artikel	Abmessungen LxB	Anzahl	Typ
2855.001	5,0 x 5,0 mm	1000 Stk	Rolle
2855.002	12,5 x 12,5 mm	1000 Stk	Rolle
2855.003	50 x 50 mm	1000 Stk	Rolle
2855.004	25 x 25 mm	1000 Stk	Rolle



Etikett ESD Rund (Rolle)



ESD-Warnschilder, selbstkl. Papier
rund 6 mm / Symbol (Rolle = 4000 Stück)

dpvlink 1282

Artikel	Ø	Anzahl	Typ
2850.6	6,0 mm	4000 Stk	Rolle



Etikett Handhabungsvorschriften



ESD-Warnschilder, selbstkl. Papier
Beschriftung in deutsch

dpvlink 1297

Artikel	Abmessungen LxB	Anzahl	Typ
2850.3675.d	36 x 75 mm	1000 Stk	Rolle



Etikett Handhabungsvorschriften



ESD-Warnschilder, selbstkl. Papier
Beschriftung in englisch

dpvlink 1294

Artikel	Abmessungen LxB	Anzahl	Typ
2850.3675.e	36 x 75 mm	1000 Stk	Rolle



Etikett geschultes Personal

<p>ACHTUNG Nur geschultes Personal darf die Verpackung öffnen</p> <p>Elektrostatisch gefährdete Bauelemente (EGB)</p>		<p>ATTENTION Observe Precautions for Handling</p> <p>Electrostatic Sensitive Devices</p>
---	--	--

ESD-Warnschilder, selbstkl. Papier
Beschriftung deutsch / englisch

dpvlink 1299

Artikel	Abmessungen LxB	Anzahl	Typ
2850.26105.de	105 x 26 mm	1000 Stk	Rolle



Etikett ESD

<p>ATTENTION Static Sensitive Devices</p> <p>Handle only at Static Safe Work Stations.</p>	<p>ATTENTION Circuits sensibles à l'électricité statique.</p> <p>Manipulation uniquement autorisée sur un poste de travail protégé.</p>	<p>ACHTUNG Elektrostatisch gefährdete Bauelemente.</p> <p>Handhabung daher nur an geschützten Arbeitsplätzen erlaubt.</p>
---	--	--

ESD-Warnschilder, selbstkl. Papier

Beschriftung in englisch, französisch und deutsch

dpvlink 1301

Artikel	Abmessungen LxB	Anzahl	Typ
2850.26138.def	26 x 138 mm	1000 Stk	Rolle



Labels Typ 129LABEL



Warnhinweis nach MIL-STD-129

Der Aufkleber zeigt ein Warnsymbol in strikter Anlehnung an den neuen Militärstandard.

dpvlink 13162

Artikel	Abmessungen LxB	Anzahl	Typ
3M-129LABEL	50 x 50 mm	500 Stk	Rolle



Attention Labels Typ ALABEL



Attention Aufkleber

Dieser Warnaufkleber, gemäß JEDEC/EIA, zeigt das Handsymbol. Das Etikett ist individuell beschreibbar und dadurch vielseitig verwendbar.

dpvlink 13164

Artikel	Abmessungen LxB	Anzahl	Typ
3M-ALABEL	64 x 46 mm	500 Stk	Rolle



Attention Labels Typ ALABEL5/8x2



Attention Aufkleber, klein

Dieser ca. 16 mm x 50 mm große Warnaufkleber, gemäß JEDEC/EIA, eignet sich besonders zum Verschließen von Schutzbeuteln.

dpvlink 13166

Artikel	Abmessungen LxB	Anzahl	Typ
3M-ALABEL5/8x2	16 x 50 mm	1000 Stk	Rolle



Labels Typ 113LABEL

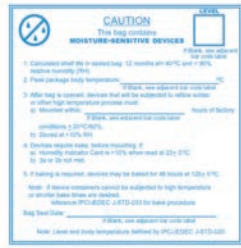

Feuchtigkeits-Warnhinweis
Für die Verwendung auf Schutzbeutel gegen Feuchtigkeit. Der Aufkleber zeigt Warnsymbol und Hinweise gemäß IPC/JEDEC J-STD-033 und JEDEC113.

Artikel	Abmessungen LxB	Anzahl	Typ
3M-113LABEL	100 x 100 mm	100 Stk	Rolle

Folienetiketten selbstklebend

Etikett ESD Dreieck



ESD-Warnschilder, Dreiecke
PVC-Folie selbstklebend, DIN 40021
Ausführung: 8 - 50 mm Etikett ohne gelben Rand

Artikel	L [mm]	Anzahl	Typ
2850.630	8	117 Stk	Bogen
2850.12.5	12,5	1000 Stk	Rolle
2850.632.500	25	500 Stk	Rolle
2850.633.500	50	500 Stk	Rolle

Etikett ESD oder EPA Schutz



ESD und EPA-Warnschilder
PVC-Folie, selbstklebend

Artikel	Abmessungen LxB	Anzahl	Typ
2850.3025.ESD	ESD 30 x 25 mm	50 Stk	Bogen
2850.3025.EPA	EPA 30 x 25 mm	50 Stk	Bogen
2850.6060.EPA	EPA 60 x 60 mm	12 Stk	Bogen
2850.9898.EPA	EPA 98 x 98 mm	1 Stk	einzel

Etikett EPA Schutz Rund



EPA-Warnschilder, PVC-Folie (selbstklebend)
rund 10 mm

Artikel	Ø	Anzahl	Typ
2850.10.EPA	10 mm	204 Stk	Bogen

Warnetikett EPA



Warnetikett EPA
PVC-Folie, selbstklebend

Artikel	Abmessungen LxB	Anzahl	Typ
2850.3030.rot	30 x 30 mm	30 Stk	Bogen

Etikett Handhabungsvorschriften



Beschriftung deutsch / englisch

Artikel	Abmessungen LxB	Anzahl	Typ
2850.635.500	18 x 37 mm	500 Stk	Rolle
2850.636.500	26 x 52 mm	500 Stk	Rolle
2850.637.500	37 x 74 mm	500 Stk	Rolle
2850.638.500	52 x 105 mm	500 Stk	Rolle

Etikett geschultes Personal



Beschriftung deutsch / englisch

Artikel	Abmessungen LxB	Anzahl	Typ
2850.635-2.500	18 x 37 mm	500 Stk	Rolle
2850.636-2.500	26 x 52 mm	500 Stk	Rolle
2850.637-2.500	37 x 74 mm	500 Stk	Rolle
2850.638-2.500	52 x 105 mm	500 Stk	Rolle

Etikett Erdungspunkt



ESD-Kennzeichnung 20 x 40 mm,
"EBP" Erdungskontaktpunkt, PVC-Folie (VPE/Bogen = 30 Stück)

Artikel	Abmessungen LxB	Anzahl	Typ
2850.2040	20 x 40 mm	30 Stk	Bogen

Verpackungssiegel



Verpackungssiegel 50 x 35 mm
manipulationssicher -
zerreißt beim Entfernen
Beschriftung: deutsch/englisch
PVC-Folie (Rolle = 500 Stück)

Artikel	Abmessungen LxB	Anzahl	Typ
2850.645.500	50 x 35 mm	500 Stk	Rolle

Verpackungssiegel

Sicherheitsiegel - Zerstört sich beim Entfernen!
Security seal - Breaks apart on removal!



- Spezielles Siegetikett aus PE, das sich beim Entfernen zerstört
- Selbstklebend
- Zweisprachig Deutsch / Englisch
- Kerndurchmesser: 40 mm
- Rolle = 1000 Stück

dpvlink 17711

Artikel	Abmessungen LxB	Anzahl	Typ
2850.SEC	105 x 26 mm	1000 Stk	Rolle

Prüfplakettenträger



2850.6035



2850.6035.e



2850.6035.02



dpvlink 1915

Artikel	Ausführung	B [mm]	L [mm]	Anzahl
2850.6035	Prüfplakettenträger Querformat	35	60	30 Stk
2850.6035.e	Prüfplakettenträger Querformat englisch	35	60	30 Stk
2850.6035.02	Prüfplakettenträger Hochformat	35	60	30 Stk
2850.6035.23	Prüfplakette eckig Jahr 2023	15	15	30 Stk
2850.6035.24	Prüfplakette eckig Jahr 2024	15	15	30 Stk
2850.6035.25	Prüfplakette eckig Jahr 2025	15	15	30 Stk
2850.6035.26	Prüfplakette eckig Jahr 2026	15	15	30 Stk
2850.6035.27	Prüfplakette eckig Jahr 2027	15	15	30 Stk



dpvlink 24654

Artikel	Ausführung	Ø	Anzahl
2850.6035.23.R	Prüfplakette rund Jahr 2023	20 mm	30 Stk
2850.6035.24.R	Prüfplakette rund Jahr 2024	20 mm	30 Stk
2850.6035.25.R	Prüfplakette rund Jahr 2025	20 mm	30 Stk
2850.6035.26.R	Prüfplakette rund Jahr 2026	20 mm	30 Stk
2850.6035.27.R	Prüfplakette rund Jahr 2027	20 mm	30 Stk

Warnschilder für ESD-Arbeitsplätze und EPA

Warnschild Geschützter Arbeitsplatz



Warnschild, selbstklebend, PVC-Folie einseitig bedruckt, deutsch und englisch

dpvlink 3007

Artikel	L [mm]	B [mm]
2850.10050.EPA	50	100



Warnschilder für ESD-Arbeitsplätze



einseitig bedruckt, Kunststoffschilder mit Aufhängebohrungen [Texte d = deutsch / e = englisch]

dpvlink 1354

Artikel	L [mm]	B [mm]	Material	Stärke [mm]
2850.300500.d	500	300	Folie / selbstklebend	
2850.300500.e	300	500	Folie / SA	
2855.142.d	150	300	Kunststoff	3
2855.143.d	300	600	Kunststoff	3



beidseitig bedruckt, Hartschaumplatte mit Aufhängebohrungen [Texte d = deutsch / e = englisch]

dpvlink 7335

Artikel	L [mm]	B [mm]	Material	Stärke [mm]
2850.300500.KS.d	300	500	Kunststoff	3
2850.300500.KS.e	300	500	Kunststoff	3



Warn Aufkleber - keine Ablage



Warn Aufkleber keine Ablage von Baugruppen

100 x 70 mm im Querformat
 Beschriftung: deutsch
 PVC-Folie (outdoor-geeignet)

VPE = 10 Stück

dpvlink 19817

Artikel	Abmessungen LxB
2850.10070.de	70 x 100 mm



Warnschilder für Bereichskennzeichnung



einseitig bedruckt, Kunststoffschilder mit Aufhängebohrungen, [Texte d = deutsch / de = deutsch+englisch]

dpvlink 8017

Artikel	L [mm]	B [mm]	Material	Stärke [mm]
2855.148.de	150	300	Kunststoff	3
2855.148.d	150	300	Kunststoff	3
2855.149.de	300	600	Kunststoff	3
2855.149.d	300	600	Kunststoff	3



Bleifrei Etiketten

Bleifrei Etikett "lead free", Typ 1



grün, Aufdruck in schwarz,
zweibahnig, permanent selbstklebend

dpvlink 7314 

Artikel	Ø	Anzahl	Typ	Material
2820.2041.20.T1	20 mm	3000 Stk	Rolle	Papier
2820.2041.30.T1	30 mm	3000 Stk	Rolle	Papier

Bleifrei Etikett "RoHS", Typ 2



grün, Aufdruck in schwarz,
zweibahnig, permanent selbstklebend

dpvlink 7318 

Artikel	Ø	Anzahl	Typ	Material
2820.2042.10.T2	10 mm	5000 Stk	Rolle	Vinyl

Bleifrei Etikett "Pb", Typ 3



weiß, Aufdruck in rot, schwarz,
zweibahnig, permanent selbstklebend

dpvlink 7321 

Artikel	Ø	Anzahl	Typ	Material
2820.2043.10.T3	10 mm	5000 Stk	Rolle	Papier

Markierungspfeile

Markierungspfeile



Markierungspfeile zur Kennzeichnung von Fehlstellen und defekten Teilen. Vinylgewebe mit starker Haftung - ohne Klebstoffrückstände wieder ablösbar.
Farben: rot, gelb
Maße: Länge: 6,4 mm, Breite: 3,2 mm.

dpvlink 15763 

Artikel	B [mm]	L [mm]	Anzahl	Typ	Farbe
2820.2052.rot	3,2	6,4	564 Stk	Bogen	rot
2820.2052.gelb	3,2	6,4	564 Stk	Bogen	gelb

Markierungspfeile



Markierungspfeile zur Kennzeichnung von Fehlstellen und defekten Teilen
Farben: rot, gelb
Maße: Länge: 5 mm, Breite: 2 mm.

dpvlink 1919 

Artikel	B [mm]	L [mm]	Anzahl	Typ	Farbe
2820.2050	2	5	720 Stk	Bogen	rot
2820.2050.gelb	2	5	720 Stk	Bogen	gelb

Markierungspfeile



Markierungs-Pfeile zur Kennzeichnung von Fehlstellen und defekten Teilen
Farben: rot, gelb
Maße: Länge: 7,6 mm Breite: 6,3 mm.

dpvlink 7324 

Artikel	B [mm]	L [mm]	Anzahl	Typ	Farbe
2820.2051.rot	6,3	7,6	180 Stk	Bogen	rot
2820.2051.gelb	6,3	7,6	180 Stk	Bogen	gelb

Klebebänder ESD

ESD-Klebebänder

PP-Grid-Klebeband 



Grid-Klebeband (PP), dissipative Oberfläche, leitfähiges Grid, mit ESD-Warnsymbol

dpvlink 1421 

Artikel	B [mm]	Kerndurchmesser	Rollenlänge [m]
2820.3462.12	48	76 mm	36
2820.3462.18	18	76 mm	36
2820.3462.24	24	76 mm	36
2820.3462.48	48	76 mm	36

Klebeband Typ WESCORP™, transparent 



Qualitäts-ESD-Klebeband Typ WESCORP™ antistatisch, unbedruckt, klar/transparent Kunststoffkern mit verschiedenen Durchmessern

dpvlink 15730 

Artikel	B [mm]	Kerndurchmesser	Rollenlänge [m]
2820.242290	12	25 mm	33
2820.242291	18	25 mm	33
2820.242292	24	25 mm	33
2820.242293	12	76 mm	66
2820.242294	18	76 mm	66
2820.242295	24	76 mm	66
2820.242296	48	76 mm	66

Klebeband antistatisch, transparent 



Klebeband, dissipatives Zellophan, transparent, unbedruckt. Geeignet zum Verschließen von Folienbeuteln usw.

dpvlink 20012 

Artikel	B [mm]	Kerndurchmesser	Rollenlänge [m]
2825.5512.K	12	76 mm	66
2825.5519.K	19	76 mm	66
2825.5525.K	25	76 mm	66
2825.5548.K	50	76 mm	66

Klebeband, ableitfähig 



Klebeband transparent mit Aufdruck

- Ableitfähiges Zellophan, transparent
- Minimiertes Aufladeverhalten
- ESD-Warnsymbol
- Schriftzug "Antistatic Tape"
- Zur Kennzeichnung von Sperrgütern
- Kerndurchmesser 76 mm

dpvlink 1426 

Artikel	B [mm]	Rollenlänge [m]	Farbe
2820.1266.Y	12	66	gelb / transparent
2820.1266.ZB	12	66	schwarz / transparent
2820.1966	19	66	rot / transparent
2820.1966.Y	19	66	gelb / transparent
2820.1966.ZB	19	66	schwarz / transparent
2820.2566.Y	25	66	gelb / transparent
2820.2566.ZB	25	66	schwarz / transparent
2820.4866.ZB	48	66	schwarz / transparent

Papier-Klebeband



Umweltfreundliches Verpackungsklebeband, biologisch abbaubar, mit handelsüblichen Handrollern und automatischen Klebeband-abrollern verwendbar.
Material: Kraftpapier

dpvlink 1410			
Artikel	B [mm]	Kerndurchmesser	Rollenlänge [m]
2800.T.5066.de	50	76 mm	66
2800.T.3866.de	38	76 mm	66

PVC-Klebeband



PVC-Klebeband

- Dauerhaft ableitfähig
- Minimiertes Aufladungsverhalten
- Farbe: gelb mit ESD-Kennzeichnung

Entspricht der ESD-Norm DIN EN 61340-5-1

dpvlink 16563			
Artikel	B [mm]	Kerndurchmesser	Rollenlänge [m]
2820.12733.Y	12,70	76 mm	33
2820.25433.Y	25,40	76 mm	33

Ableitfähiges PVC-Klebeband, grün



Ableitfähiges PVC-Klebeband, minimiertes Aufladungsverhalten
Aufdruck: ESD-Logo

dpvlink 1415			
Artikel	B [mm]	Kerndurchmesser	Rollenlänge [m]
2820.5066.IDP	50	76 mm	66

Bodenmarkierungsband (Rolle)



für Zutrittskennzeichnung, mit Permanentbeschriftung bedruckt, abriebfest
Kerndurchmesser: 76 mm, Breite: 50 mm

Ableitfähiges selbstklebendes Klebeband

Entspricht der ESD-Norm DIN EN 61340-5-1

dpvlink 3053				
Artikel	B [mm]	Stärke [mm]	Rollenlänge [m]	Material
2822.1.5025	50	0,3	25	PVC
2822.3.5033	50	0,14	33	PVC
2822.2.5066	50	0,07	66	Polypropylen

Bodenmarkierungsaufkleber



Bodenmarkierungsaufkleber für Zutrittskennzeichnung

PVC-Folie selbstklebend, rutschhemmende Beschichtung
VPE = 10 Stück

dpvlink 16566				
Artikel	L [mm]	B [mm]	Stärke [mm]	Material
2822.1.EPA	150	75	0,3	PVC

Bodenmarkierung ESD-Messpunkt



Bodenmarkierung ESD-Messpunkt zur Markierung der Bodenmesspunkte

PVC-Folie selbstklebend, rutschhemmend beschichtet
VPE = 10 Stück

dpvlink 16589				
Artikel	Außen-Ø	Ø-Innen	Stärke [mm]	VPE
2822.1.MP.DE	130 mm	70 mm	0,3	10 Stk

Klebebandabroller / Bandspender

ESD-Klebeband-Tischabroller



5825.1047



5825.1047-25

Entspricht der ESD-Norm DIN EN 61340-5-1

dpvlink 16875	
Artikel	Ausführung
5825.1047	ESD-Klebeband-Tischabroller für Klebebänder mit max. 25 mm Breite, schwarz geeignet für Kerndurchmesser Ø 25 mm und 76 mm
5825.1047-25	ESD-Klebeband-Tischabroller für Klebebänder mit max. 25 mm Breite, schwarz geeignet für Kerndurchmesser Ø 25 mm

Klebeband-Tischabroller, metall



- für Klebebandrollen bis max. 50 mm Breite und max. Außen-Ø von 130 mm
- Abrollkern: Breite: 50 mm, Ø: 76 mm
- Abmessungen (LxBxH): 220 x 70 x 100 mm
- Gewicht: 1,4 kg

Entspricht der ESD-Norm DIN EN 61340-5-1

dpvlink 8315	
Artikel	Ausführung
5825.1300	Klebeband-Tischabroller, Metall

Klebeband-Tischabroller ESD, Edelstahl



- Rollenbreite: max. 50 mm oder 2 Rollen á max. 25 mm (Abrollkern geteilt)
- Kerndurchmesser: 76 mm
- Abm. (LxBxH): 203 x 94 x 108 mm

Entspricht der ESD-Norm DIN EN 61340-5-1

dpvlink 13955	
Artikel	Ausführung
5825.1450	Klebeband-Tischabroller ESD, Edelstahl

Klebeband-Handabroller ESD



Klebeband-Handabroller ESD
Für Klebebänder mit 50 mm Breite und einem Kerndurchmesser von 76 mm.

Entspricht der ESD-Norm DIN EN 61340-5-1 

dpvlink 19694

Artikel Ausführung

5825.1157 Klebeband-Handabroller ESD



Universal-Bandspender Typ A619



Universal-Bandspender Typ A619 mit elektrischem Antrieb und Drehteller, für Klebebänder von 3 bis 25 mm Bandbreite. Schneidet Längen von 10 bis 61 mm. Geeignet für jede Rollengröße bis max. 150mm Ø. Gewicht: 2,1 kg Stromversorgung 100-240 V.

dpvlink 18027

Artikel Ausführung

7300.311 **Universal-Bandspender A619**
Geräteabmessung 120 x 150 x 250 mm (BxHxT)
Schnittlänge 10 - 61 mm



Etikettenspender A521



- robustes Ganzmetallgehäuse
- für Etiketten von 20 - 180 mm Breite
- fotoelektrische Abtastung
- Träger für Rollen bis 250 mm Durchmesser
- Spendegeschwindigkeit stufenlos regelbar
- Etikettenvorschub stufenlos regelbar
- Spannungsversorgung 100/240 V, 50/60 Hz

dpvlink 8430

Artikel Ausführung

7310.500 **Etikettenspender A521**
für Etiketten 20 - 60 mm

7310.500.180 **Etikettenspender A521-180**
für Etiketten 20 - 180 mm



Universal-Bandspender A900

Universell: für Klebebänder, Aluminiumfolie, Kupferfolie, Abdeckfolien, Schläuche und weitere Materialien; **gleichzeitige Bearbeitung von 2 Rollen;** Bandbreiten von 6 - 60 mm, Bandlängen von 5 - 999 mm; mit Zähler für Vorgabestückzahl und Anzahl geschnittener Teile.



Flexibel: Programmierung von bis zu 6 unterschiedlicher Längen, zusätzlich kann die Stückzahl der zu spendenden Längen programmiert werden; mit Spender-Automatik. Der Bandspender hat ein Antistatitgehäuse und ist mit 3 unterschiedlichen - und sehr einfach austauschbaren- Walzen erhältlich (**Gummiwalze, Kunststoffwalze, Spezial-Transportwalze** - mit Spezialbeschichtung für stark klebende Bänder).



Praktisch: ohne Werkzeug und in 5 Schritten kann die komplette Bandtransporteinheit gewechselt werden. Fingerschutz mit Abschaltkontakt; Bandspender kann schräg gestellt werden; Stromversorgung 2AC 100V, 120V, 220-240V, 41W. Gewicht 2,3 kg.

dpvlink 18014

Artikel Ausführung

7300.210 **Universal-Bandspender A900.6**
Geräteabmessung 116 x 140 x 213 mm (HxBxT)
mit Gummi-Transportwalze, Schnittlänge 5 - 999 mm

7300.210.KTW **Universal-Bandspender A900.6-KTW**
Geräteabmessung 116 x 140 x 213 mm (HxBxT)
mit Kunststoff-Transportwalze, Schnittlänge 5 - 999 mm

7300.210.Spezial **Universal-Bandspender A900.6-Spezial**
Geräteabmessung 116 x 140 x 213 mm (HxBxT)
mit Spezial-Transportwalze, Schnittlänge 5 - 999 mm



Universal-Bandspender A690/A695

Automatik-Klebeband-Abroller mit Fotozelle, automatische Ablängung der Klebebänder von 20 bzw. 30 bis max. 999 mm, Klebebandbreite bis max. 50 mm, Stromversorgung 230 V, Gewicht 2,7 kg.



dpvlink 3689



Artikel	Ausführung
7300.190.CE	Universal-Bandspender A690 Geräteabmessung 210 x 150 x 135 mm (BxHxT) Schnittlänge 20 - 999 mm
7300.195.CE	Universal-Bandspender A695 Geräteabmessung 235 x 150 x 135 mm (BxHxT) Schnittlänge 30 - 999 mm

EPA-Absperrsystem für ESD-Schutzzonen



Eine schnelle und wirkungsvolle Absperrung von EPA-Bereichen durch ein Absperrsystem. Ganz leicht in wenigen Schritten nach den eigenen Bedürfnissen zusammengestellt.

Zwei Varianten:

Gurtabsperpfosten

Schritt Eins: Gurtabsperpfosten aussuchen

Schritt Zwei: Gurtbandkassette wählen



Wand-Gurtbandkassetten

Wand-Gurtbandkassette aussuchen (bei allen unseren Wand-Gurtbandkassetten ist ein Wandclip inklusive)



Gurtabsperpfosten



- Pfostenrohr aus pulverbeschichtetem Stahl
- Farbe: schwarz oder gelb
- Gusseisenplatte
- Pfostenhöhe: 960 mm
- Fußdurchmesser: 350 mm
- Gewicht: 12,5 kg

dpvlink 10237



Artikel	Ausführung
1801.G.PY	Gurtabsperpfosten, gelb
1801.G.PB	Gurtabsperpfosten, schwarz

EPA-Absperrbanner inkl. 2 Kassetten



Hochwertiges ableitfähiges Banner für eine geschlossene Absperrung von EPA-Bereichen

- Beidseitig ableitfähiges Vinyl
- Flexibel einsetzbar
- Robust und abwaschbar
- Außenseite mit EPA-Logo
- verschiedene Stellvarianten möglich
- Abmessungen Banner: 1220 x 840 mm (L x H)
- Länge Metallsteg: 1340 mm
- Einfache Montage mit 2 Pfostenrohren (separat erhältlich)

Lieferumfang

- EPA-Absperrbanner
- 2 Kassetten
- Metallsteg

dpvlink 23898

Artikel	Ausführung
1801.B.V	EPA-Absperrbanner inkl. 2 Kassetten



Gurtbandkassette



- Gurtbandkassette, 2,3 m oder 3,6 m Länge
- Auswechselbare Gurtbandkassette mit Zentrifugalbremssystem
- Gelbes Polyester-Gurtband, 50 mm breit
- Beidseitiger schwarzer Aufdruck "ESD PROTECTED AREA - ESD GESCHÜTZTER BEREICH"

dpvlink 10240

Artikel	Ausführung
1801.G.K.0	Gurtbandkassette leer
1801.G.K.23.DE	Gurtbandkassette 2,3 m Deutsch/Englisch
1801.G.K.23.E	Gurtbandkassette 2,3 m Englisch
1801.G.K.36.DE	Gurtbandkassette 3,6 m Deutsch/Englisch
1801.G.K.36.E	Gurtbandkassette 3,6 m Englisch



Schildhalter DIN A4



- Schildhalter DIN A4
- passend für Gurtbandpfosten 1801.G.P.Y und 1801.G.P.B
- schwarzer Metallrahmen mit Befestigungsflansch
- Ohne Hinweisschild (nur Beispiel)

dpvlink 10244

Artikel	Ausführung
1801.G.P.SA4	Schildhalter DIN A4 passend für Gurtbandpfosten 1801.G.P.Y und 1801.G.P.B



Wandeinheit mit Gurtbandkassette



- Wandeinheit mit Gurtbandkassette
- Schwarzes Stahlgehäuse
- Pulverbeschichtet
- 2,3 m oder 3,6 m Länge
- Gelbes Polyester-Gurtband, 50 mm breit
- inkl. Wandclip
- Beidseitiger schwarzer Aufdruck "ESD PROTECTED AREA - ESD GESCHÜTZTER BEREICH"

dpvlink 10246

Artikel	Ausführung
1801.G.W23.DE	Wandeinheit mit Gurtbandkassette 2,3 m Deutsch/Englisch
1801.G.W23.E	Wandeinheit mit Gurtbandkassette 2,3 m Englisch
1801.G.W36.DE	Wandeinheit mit Gurtbandkassette 3,6 m Deutsch/Englisch
1801.G.W36.E	Wandeinheit mit Gurtbandkassette 3,6 m Englisch
1801.G.WC	Wandclip



Gurtabsperrefposten 4-Wege-Kassetten



- Farbe: rot oder gelb
- Pfostenhöhe: 975 mm
- incl. 4-Wege-Kassetten mit Aufrollautomatik
- Gurtbandlänge 3,6 m

dpvlink 26355

Artikel	Ausführung
1802.9584.rot	Gurtabsperrefposten rot 4-Wege-Kassetten für den Innenbereich; Gurtband 3,6 m, rot-weiß schraffiert; Fuß aus Gusseisen Ø 345 mm; Gesamtgewicht: 10 kg
1802.9586.gelb	Gurtabsperrefposten gelb 4-Wege-Kassetten für den Innenbereich; Gurtband 3,6 m, schwarz-gelb schraffiert; Fuß aus Gusseisen Ø 345 mm; Gesamtgewicht: 10 kg



Wand-Gurtbandkassette



Wand-Gurtbandkassette:

- Gurtbandlänge 2,3 m, 3,6 m oder 4,6m
- inkl. Wandclip

dpvlink 26361

Artikel	Ausführung
1802.9605	Wand-Gurtbandkassette für den Innenbereich; Gurtband 2,3 m, rot-weiß schraffiert inklusive Wandclip
1802.9615	Wand-Gurtbandkassette für den Innenbereich; Gurtband 2,3 m, schwarz-gelb schraffiert inklusive Wandclip
1802.9606	Wand-Gurtbandkassette für den Innenbereich; Gurtband 3,6 m, rot-weiß schraffiert inklusive Wandclip
1802.9616	Wand-Gurtbandkassette für den Innenbereich; Gurtband 3,6 m, schwarz-gelb schraffiert inklusive Wandclip
1802.9607	Wand-Gurtbandkassette für den Innenbereich; Gurtband 4,6 m, rot-weiß schraffiert inklusive Wandclip
1802.9617	Wand-Gurtbandkassette für den Innenbereich; Gurtband 4,6 m, schwarz-gelb schraffiert inklusive Wandclip
1802.9618	Wandclip schwarz



Personen-Teststationen

EPApro® ESD-Personenerndungs-Kontrollsystem



Die innovative EPApro® Komplettlösung für Ihre ESD-geschützten Arbeitsbereiche vereint anwenderfreundliche Präzisions-Hardware mit einer zukunftsweisenden Softwarelösung zur Messung Ihrer ESD-Sicherheitsausrüstung sowie die komfortable und normgerechte Dokumentation und zentrale Verwaltung der erhobenen Daten. Multifunktionale EPApro® Schnittstellen und Steuerausgänge ermöglichen die einfache Integration in die vorhandene Infrastruktur Ihres Unternehmens.



Die Vorteile des EPApro® ESD Personenerndungs-Kontrollsystem:

- Schnelle Messung, umfangreiche Messmöglichkeiten mit kurzer Prüfzeit
- Anwenderfreundliche, einfache Handhabung
- Normgerechte Prüfung nach DIN EN 61340-5-1 und ANSI ESD S20.20
- Intuitive Bedienoberfläche mit deutlicher Darstellung der Ergebnisse
- Geeignet zum Einsatz bei Zugangskontrollsystemen
- Einfache, menügeführte Kalibrierung vor Ort möglich
- Einstellbare Messspannung und konfigurierbare Grenzwerte
- Kompatibel mit allen gängigen Standards
- DSGVO-konforme Datenspeicherung
- Standortübergreifend über LAN oder WLAN vernetzbar
- Einfaches Datenhandling und sichere Archivierung auf einem zentralen Server möglich
- Umfangreiche Berichtsfunktionen
- Backupfunktion und Datensicherheit durch tägliche Sicherungsdateien
- Automatisierbarer Datenaustausch mit anderen Programmen
- Keine Clientsoftware nötig, Serverinstallation über VM (Virtual Machine)
- Einfache Updatefunktion und Wartung der Software über das EPApro® Portal



Weitere Informationen zum EPApro® Personnel Tester 1000 und zur EPApro® Control Server Software finden Sie im ausführlichen Prospekt und online auf unserer Webseite.

EPApro® ESD-Personnel-Tester 1000



Das EPApro® 1000 ist ein kompaktes Messgerät zur Überprüfung der Personenerndung und entspricht den Anforderungen der DIN EN ISO 61340-5-1, ANSI ESD S20.20 und der DSGVO (Datenschutzgrundverordnung). Programmierbare Schaltausgänge ermöglichen die Verwendung als Zutrittskontrolle. Ein Privacy Modus bietet die Möglichkeit der Protokollierung und Anzeige der Messung ohne Namen. Die Messungen werden normgerecht auf dem EPApro® 1000 Gerät protokolliert und DSGVO-konform gespeichert. Messdaten können über Netzwerk abgerufen oder bei Stand-Alone-Funktion lokal am Gerät gepflegt werden.



Der EPApro® 1000 im Überblick

- Gleichzeitige Messung von Schuhen und Handgelenkbändern mit kurzer Prüfzeit < 2 Sekunden
- Komfortable Gastfunktion z. B. für wechselnde Besucher
- Einzel- und Serienschuhmessung sowie Hands-Free-Modus
- Einstellbare Messspannung mit individueller Spannungsabsenkung für sensible Personen
- Konfigurierbare Grenzwerte
- Protokollierung und Anzeige der Messung direkt im Gerät oder zentrale Protokollierung über den optionalen EPApro® Control Server
- Geeignet für Personen-Zugangskontrollsysteme
- Personenerkennung über integrierten Multi-RFID-Leser
- Kompatibel mit allen gängigen Standards, vorhandene ID-Karten können weiterhin verwendet werden
- Dokumentation der Messergebnisse
- Zutrittsfreigabe / Sperre über konfigurierbare Schaltausgänge
- Intuitive Bedienoberfläche mit deutlicher Darstellung der Ergebnisse
- Privacy Modus: Anzeigemodus ohne persönliche Daten möglich
- Passwortgeschützter Zugang für Administratoren und Manager
- Normgerechte Prüfung nach DIN EN 61340-5-1 und ANSI ESD S20.20
- DSGVO-konforme Datenspeicherung
- Menügeführter Kalibriermodus für die einfache Kalibrierung vor Ort (kein Einsenden des Gerätes zur Kalibrierung notwendig)
- Über LAN oder optionalen WLAN-Adapter vernetzbar
- Sprache Deutsch und Englisch (GB)
- **Made in Germany**

Empfehlung: Vernetzung mit EPApro® Control Server



Das EPApro® 1000 Gerät kann als Einzelgerät (Stand Alone) oder über das Firmennetzwerk mit der optional erhältlichen EPApro® Control Server Software, auch standortübergreifend, vernetzt werden. Der EPApro® Control Server bietet den Vorteil, dass die EPApro® 1000 Geräte zentral verwaltet werden können und alle Daten auf einer zentralen Datenbank gespeichert werden können.

Zusätzliche Features bei einer Nutzung des EPApro® Control Servers

- Zentrale, standortübergreifende Fernkonfiguration der EPApro® 1000 Geräte
- Einfacher Import von Mitarbeiterstammdaten
- Importfunktionen für Mitarbeiterdaten inkl. Zugangsberechtigungen
- Umfangreiche Exportfunktionen u.a. für Berichte
- Sichere, zentrale Archivierung aller Messdaten
- Einfache Updatefunktionen
- und vieles mehr...

Alle Informationen finden Sie beim EPApro Control Server [dplink 21904](http://dplink.21904)

Lieferumfang:

- EPApro® Personnel Tester 1000
- Schuhwerkelektrode
- Netzteil
- Bedienungsanleitung
- Werkskalibrierzertifikat



1. 7 Zoll HD Touch-Farbdisplay zur intuitiven Bedienung an der Konsole
2. Integrierter Multi-RFID-Leser kompatibel mit allen gängigen Standards
3. Messanschlüsse
 - 1 x Druckknopf-Anschluss 10 mm
 - 2 x Bananenbuchse (mit Adapter auch andere Anschlüsse möglich)
4. Kontaktplatte
5. Ausgänge, Anschlüsse und Sensoren
 - 2 x USB-Ports für externe HID-Lesegeräte für z. B. Keypad, Magnetkartenleser, Barcodescanner oder WLAN über USB-Antenne
 - Netzwerk-, GBit Ethernet und LAN-Anschluss zur Anbindung von Kundensystem, Datenbankserver, Computer, WLAN über USB-Antenne
 - Konfigurierbare potentialfreie Schaltausgänge für Signallampen, Drehsperren / Türfreigabe
 - Integrierter T/F-Fühler für Temperatur- und Feuchtigkeitsmessung
 - Eingang für Kalibrierung
 - Anschluss Schuhelektrode

Technische Daten:

Spannung / Leistung	6 W (9 V/DC) (Steckernetzgerät 100-230V/AC)	
Betriebsbedingungen	+ 10 bis 40° C / bis 75% rel. Luftfeuchtigkeit	
Prüfzeit	< 2 Sekunden	
Gerät: Abmessungen / Gewicht	265 x 180 x 100 mm / 1 kg	
Schuhlektrode: Abmessungen / Gewicht	500 x 350 x 8 mm / 2,6 kg	
Prüfspannung	Wählbar: 100V / 50V / 30V/DC (Toleranz ±5%)	
Prüfung von	Messbereich Obere Grenzwerte	Messbereich Untere Grenzwerte
Handgelenkband	1 MΩ - 200 MΩ	Keiner / 100 KΩ / 750 KΩ
Schuhwerk getragen gegen Metallplatte (Wert pro Schuh)	1 MΩ - 200 MΩ	Keiner / 100 KΩ / 750 KΩ
Schuhwerkmessung als "Reihenschaltung" (Hands-Free)	1 MΩ - 200 MΩ	Keiner / 100 KΩ / 750 KΩ

dpvlink 21010



Artikel	Ausführung
EPApro.1000	EPApro® ESD-Personnel-Tester 1000 Tischgerät Zum Aufbau auf Tischen oder Podesten <ul style="list-style-type: none"> • Touch-Farbdisplay • integriertem Multi-RFID-Leser Typ Standard • Schuhwerkelektrode
EPApro.1000.2W	EPApro® ESD-Personnel-Tester 1000 Wandgerät Zur Montage an Wänden <ul style="list-style-type: none"> • Touch-Farbdisplay • integriertem Multi-RFID-Leser Typ Standard • Schuhwerkelektrode
EPApro.1000.2W.HID	EPApro® ESD-Personnel-Tester 1000 Wandgerät HID Zur Montage an Wänden <ul style="list-style-type: none"> • Touch-Farbdisplay • integriertem Multi-RFID-Leser Typ HID Prox • Schuhwerkelektrode

EPApro® ESD-Personnel-Tester 1000 Zubehör



dpvlink 21905



Artikel	Ausführung
EPApro.1001.ID.HF	ID Karte High Frequency VPE = 5 Stück, bedruckbar
EPApro.1001.ID.LF	ID Karte Low Frequency VPE = 5 Stück, bedruckbar
EPApro.1001.TS	Trennsteg für EPApro® Schuhwerkelektrode zum Verschrauben
EPApro.1001.CU	EPApro® Kalibrierungseinheit 1000 inklusive Kalibrierzertifikat
EPApro.1001.WL1	EPApro® WLAN Adapter Anschluss über USB 150 Mbit/s
EPApro.1001.ZPM	Prüfplatzmatte für EPApro® Schuhwerkelektrode separat erhältlich
EPApro.1001.ZSF.SET	Standfuss-Set für EPApro® bestehend aus: Standfuss Halterung für EPApro Bodenmatte EPApro® ESD-Personnel-Tester separat erhältlich

weiteres Zubehör auf Anfrage

EPApro® Control Server



Die EPApro® Control Server Software ermöglicht die Messdaten-, Geräte- und Mitarbeiterverwaltung mit den vernetzten EPApro® ESD-Personnel Testern 1000.

Die Datenspeicherung und Datensicherung erfolgt DSGVO-konform. Ein Privacy-Modus ermöglicht die Protokollierung und Anzeige der Messung ohne Namen. Import-/Export- und Berichtsfunktionen sind integriert.

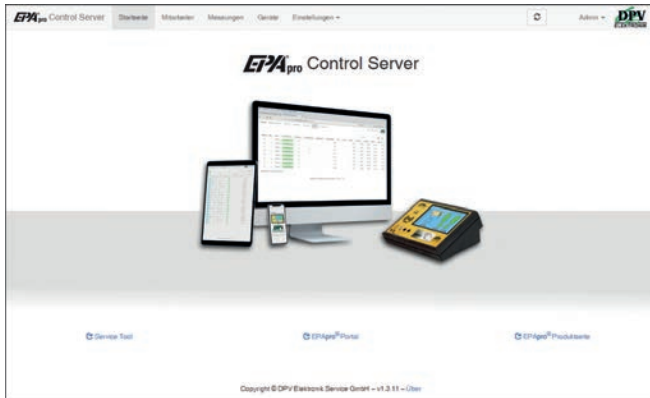

Der EPApro® Control Server im Überblick

- Vernetzung mehrerer EPApro® Geräte innerhalb Ihres Firmennetzwerkes - auch standortübergreifend
- Zentrale passwortgeschützte und rollenbasierte Administration
- Mitarbeiterverwaltung und Zugangsberechtigungen zentral auf dem Server verwaltbar
- Einfacher Import der Mitarbeiterstammdaten ins System z. B. Excel, CSV
- Mitarbeiterverwaltung mit Gruppenfunktion z. B. Teams und Abteilungen, EPA, Labor usw.
- Gastfunktion: Einfaches Anlegen von Besuchern zur Dokumentation der Messwerte
- Synchronisation und Speicherung der Daten auf der VM auf Ihrem Server
- Sichere, zentrale Archivierung Ihrer Messdaten mit der Option der automatischen Löschung der Messprotokolle nach einer einstellbaren Aufbewahrungsfrist
- Backupfunktion und Datensicherheit durch tägliche Sicherungsdateien inkl. Speicherung in einem von Ihnen definiertem Verzeichnis
- REST API-Datenschnittstelle (schlüsselgeschützt) zum automatisierten Datenaustausch mit anderen Programmen
- Berichtsfunktionen, u. a. für Audits als PDF
- Automatische Reportfunktion per E-Mail für Auswertungen und Berichte
- Installation über eine Virtual Machine (VM) auf Ihren Servern
- Clientzugriff über Browser, es ist keine Clientsoftwareinstallation notwendig
- Einfache Updatefunktion und Wartung der Software über das EPApro® Portal

Mit dem EPApro® Control Server können die an den EPApro® 1000 Gerät erhobenen Daten übersichtlich, sicher und datenschutzkonform verwaltet werden. Der EPApro® Control Server ermöglicht eine zentrale, standortübergreifende Verwaltung aller im Netzwerk verbundener EPApro® 1000 Geräte. Mitarbeiterdaten können bequem (z.B. als CSV oder Excel-Datei) importiert und Berichte inkl. Messdaten bedarfsgerecht zusammengestellt und exportiert werden.

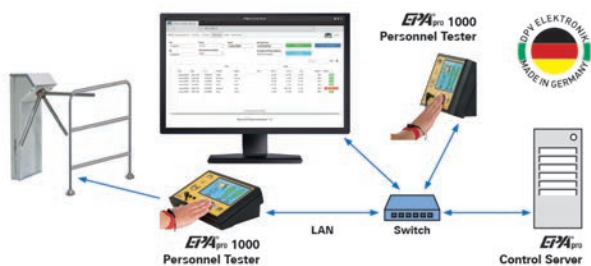

Berechtigungen und Mitarbeiter

Die Mitarbeiterberechtigungen für den Zugang zu einem EPApro® 1000 Gerät können im Mitarbeiterprofil eingeschränkt werden. Sind die EPApro® 1000 mit Zugangssystemen verbunden, kann damit der Zugang zu einzelnen Fertigungsbereichen gesteuert werden. Mitarbeiter können zur einfacheren Verwaltung und Überwachung einer Gruppe zugeordnet werden. Gruppen können hierarchisch strukturiert werden. Damit lassen sich Mitarbeiter- und Abteilungsstrukturen einfach abbilden.

Vernetzung

Die EPApro® 1000 Geräte werden über LAN mit dem EPApro® Control Server vernetzt. Jedem EPApro® 1000 Gerät ist eine IP-Adresse zugeordnet. Die Vernetzung kann auch standortübergreifend über Ihr Firmen-VPN erfolgen.

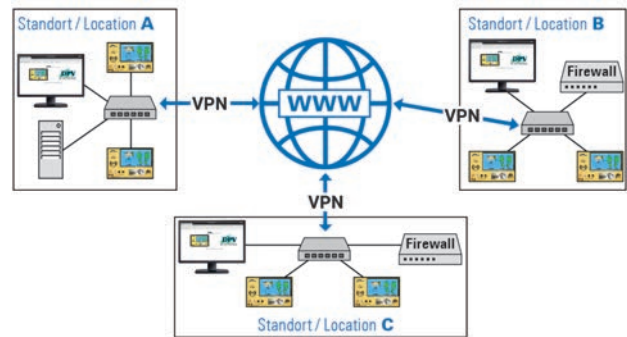

Datenaustausch

Über eine REST (Representational State Transfer) API können Daten mit anderen Programmen sicher ausgetauscht werden.



Verhalten bei Ausfall von Netzwerk oder Server

Sollte der EPApro® Control Server oder das Netzwerk ausfallen, hat dies keine Einschränkungen für den Betrieb der EPApro® 1000 Geräte. Im EPApro® 1000 Gerät werden Messdatensätze gespeichert und nach der Wiederverfügbarkeit des EPApro® Control Servers automatisch übertragen. So ist auch bei einem Netzwerkausfall oder Wartungsarbeiten der reibungslose Betrieb der EPApro® 1000 Geräte und gewährleistet.

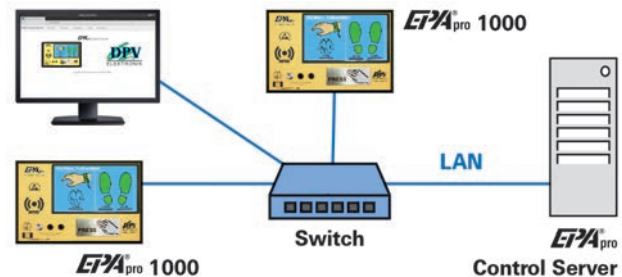

Installation der Serversoftware

Die EPApro® Control Server Software wird als VM (Virtual Machine) auf einem Hardware-Server installiert. Wir stellen das für Ihr Virtualisierungssystem passende VM-Image bereit.

Lizenzierung

Es wird einmalig eine EPApro® Control Server Lizenz benötigt. Für die Anbindung der EPApro® 1000 Personnel Tester ist pro Gerät jeweils ein separater EPApro® Gerätelizenschlüssel erforderlich.

dpvlink 21904		QR Code
Artikel	Ausführung	
EPApro.1000.LI-1	EPApro® Control Server Lizenz 1 Lizenz zur Verwaltung des EPApro® Control Server	
EPApro.1000.LI-2	EPApro® Personnel Tester Gerätelizenschlüssel 1 Lizenz zur Geräteverwaltung	

Personen-Teststation PGT 120

PGT 120 Personen-Teststation

PGT 120, Prüfgerät für Personenerdungssysteme, kontrolliert die Personenableitwiderstände für Handgelenkerdung und Schuhwerkerdung zur Zugangsüberwachung von elektrostatisch geschützten Bereichen.



- Das Testergebnis wird optisch und akustisch signalisiert. Ein zusätzlicher potenzialfreier Relais-Kontakt ermöglicht die Ansteuerung z.B. eines Türöffners oder eines Drehkreuzes zur Zutrittskontrolle
- Spannungsversorgung erfolgt über eine integrierte Batterie oder ein Steckernetzteil
- Prüfung der Handgelenkbanderdung, Prüfung von rechtem und linkem Schuh durch getrennte Messkreise gleichzeitig möglich
- Getrennte Prüfung des Personenableitwiderstandes über linken und rechten Schuh
- In Verbindung mit Personenvereinzlungsanlagen (z.B. Drehkreuze) kann die Schuhwerkmesung im "Hands-free-Modus" ohne Betätigung des Tastbleches durchgeführt werden
- Prüfspannung 30 V, 50 V oder 100 Volt (Standardeinstellung)
- Die unteren Grenzwerte können deaktiviert werden
- Als Tisch- und Wandgerät einsetzbar (als Wandgerät ist die optionale Wandkonsole erforderlich)
- Grenzwerte über DIP-Schalter einstellbar



dpvlink 10131

Artikel	Ausführung
7100.PGT120	PGT 120 Personen-Teststation

Kalibrierungseinheiten für PGT 120



Kalibrierungseinheit enthält Widerstände mit den Grenzwerten für die Überprüfung der PGT 120 Personen-Teststation vor Ort

dpvlink 10133

Artikel	Ausführung
7100.PGT120.CU	Kalibrierungseinheit für PGT 120 mit 8 Dip-Schaltern
7100.PGT120.CU.12	Kalibrierungseinheit für PGT 120 mit 12 Dip-Schaltern

PGT®120.COM mit RS232 Schnittstelle



Die Personen-Teststation PGT®120.COM prüft Personenableitwiderstände für die Zutrittskontrolle Ihres ESD-geschützten Bereiches. Zusätzlich ist das PGT®120.COM um eine RS232 Schnittstelle zur Anbindung an einen PC oder an ein Terminal erweitert. Die Datenübertragung erfolgt im ASCII-Format. Ein PC mit Terminal-Programm reicht bereits aus, um die Messdaten anzuzeigen.

- **kein Batteriebetrieb**, Versorgung erfolgt über Steckernetzteil
- Türöffner-Zeit einstellbar (1 Sekunde oder 3 Sekunden)
- Weiterverarbeitung der Messwerte und Prüfergebnisse im ASCII-Format z.B. an Zeiterfassungsterminals

Daten

- Messwert Reihenmessung in kOhm
- Messwert HGB in kOhm
- Messwert linker Schuh in kOhm
- Messwert rechter Schuh in kOhm
- Prüfung ok
- Prüfung fehlerhaft mit Fehler-Nr.

Lieferumfang

- PGT®120.COM
- Schuhwerkelektroden
- Werkskalibrierschein
- Bedienungsanleitung
- Stecker Netzteil 230 V AC

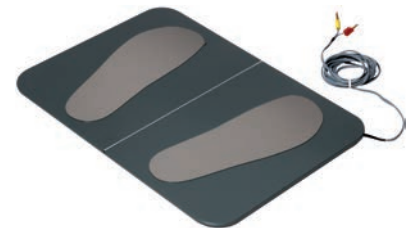

dpvlink 20201

Artikel	Ausführung
7100.PGT120.COM	PGT®120.COM mit RS232-Schnittstelle

Zubehör für PGT 120

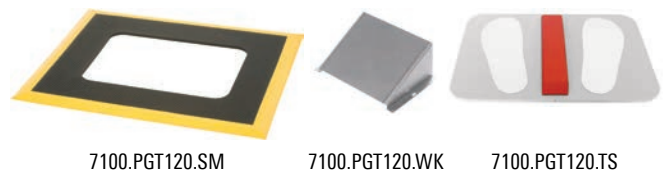

dpvlink 22383

Artikel	Ausführung
7100.PGT120.SM	Prüfplatzmatte mit gelber Anlaufkante Abm.: 830 x 680 x 13mm
7100.PGT120.WK	Wandkonsole für PGT 100 / PGT 120
7100.PGT120.TS	Trennsteg für Schuhwerkelektrode (Schuhelektrode nicht im Lieferumfang enthalten)

Systeme gegen Elektrostatik

Standfuß für PGT 120 mit Halterung



- Pfostenrohr aus Stahl
- Pfostenhöhe 960 mm
- Fußdurchmesser 350 mm
- Gewicht 10 kg
- Farbe Pfosten gelb
- Gusseisenbodenplatte schwarz
- Halter für PGT 120 Gerät aufsteckbar
- Wandkonsole (Standard)
- 7100.PGT120.WK kann auf Halter montiert werden

dpvlink 19689

Artikel	Ausführung
1801.G.P.TERM	Standfuß
7100.PGT120.SM.TERM	Bodenmatte mit gelber Anlaufkante, Lieferung ohne Schuhwerkelektrode
7100.PGT120.WK.H	Halterung für PGT 120, aufsteckbar
7100.PGT120.TERM.SET	Zubehör Set für PGT 120 bestehend aus: Standfuß, Wandkonsole, Halterung für PGT 120 aufsteckbar, Bodenmatte mit gelber Anlaufkante



PGT 120-COM Data Terminal DT2

Das "Data Terminal DT2" protokolliert die Messdaten des Personnel Grounding Testers PGT120.COM



Eigenschaften:

- Speicherung der Messergebnisse über einen Zeitraum von Maximal 30 Tagen im Data Terminal
- Hinweis: Benutzeridentifikation über Kartenleser mit ID-Karte möglich

Optionale Möglichkeiten über einen PC bei Anschluss an ein Netzwerk:

- Listenansicht der Messdaten mit farblicher Hervorhebung bei Fehlmessungen
- Ausdruck der Messwerte als Liste
- Einfache Konfiguration des Terminals über Web-Oberfläche
- Spracheinstellung Deutsch/Englisch

Lieferumfang:

- Data Terminal mit Netzteil
- Bedienungsanleitung (Deutsch/Englisch)

dpvlink 15563

Artikel	Ausführung
7100.PGT120.COM.DT	Data Terminal Controller



PGT 120-COM Data Terminal DT3

Das "DATA Terminal DT3" protokolliert die Messdaten des Personnel Grounding Testers PGT®120.COM. Zusätzlich ist in dieser Version ein RFID-Reader, ein Display und ein Schaltkontakt eingebaut.



Eigenschaften:

- Variabel integrierbar in bestehende Infrastruktur
- Mehrere PGT®120.COM Stationen können zu einem Verbund zusammengefasst werden
- Bereits vorhandene Betriebsausweise oder Zeiterfassungskarten können weiterverwendet werden
- Kundensysteme können über offene Datenbankschnittstelle angebunden werden
- Messdaten sind in wenigen Sekunden zur Weiterverarbeitung verfügbar
- Unterschiedliche Datenbanken können verwendet werden
- Kombinationsmöglichkeit mit vorhandenen Zutrittssystemen ist möglich
- Sichere, verschlüsselte Netzwerkkommunikation

Schnittstellen:



- 4 x USB
- 1 x D-SUB9 für PGT120.COM
- 1 x RJ45 - LAN
- 1 x RJ12 - Relais
- 1 x Micro USB - RFID Reader
- 1 x Micro USB - POWER 5VDC

Lieferumfang:

- 1 x DATA Terminal DT3
- 1 x Netzteil 100-240 VAC/5 VDC mit Wechseladapter (EU/USA)
- 1 x USB auf Micro-USB Verbindungsleitung (für die Aktivierung des internen RFID-Kartenlesers)
- 1 x Kurzanleitung (Deutsch / Englisch)

dpvlink 22373

Artikel	Ausführung
7100.PGT120.COM.DT3	Data Terminal Controller DT3



Touch Screen Monitor TC18 mit integriertem DATA Terminal

Eigenschaften:

- Touchscreen 10 Zoll kapazitiv
- mit integriertem MiniPC (DATATerminal)
- LAN-Anschluss RJ45
- 4 x USB2.0
- 1 x COM RS232 (Datenport für PGT120.COM)
- AC 100-240 V 50-60Hz / DC 12V/5A
- Gehäuse: Aluminium, silber
- Abmessungen: 288 x 231 x 58 mm
- Befestigung: Frontplatten-Einbau sowie Befestigung für VESA 75x75mm / 100x100mm



Lieferumfang:

- 1 x Touch-PC
- 1 x EU-Kaltgeräteanschlussleitung
- 1 x Netzteil
- 4 x Befestigungsklammern
- 1 x Kurzanleitung

dpvlink 22379

Artikel	Ausführung
7100.PGT120.COM.TC18	Touch Screen Monitor TC18 inkl. DATA Terminal



Zubehör für PGT 120-COM Data Terminal DT2/DT3

dpvlink 21688	Artikel	Ausführung	
	7100.PGT120.TEST.10	Temperatur- und Luftfeuchtefühler	
	7100.PGT120.WK.H.DT	Halteverlängerung für Data Terminal 3 (Lieferumfang ohne Gerät)	
	7100.PGT120.TEST.12	Relais Modul USB-Mini z.B. für die Ansteuerung eines Drehkreuzes	
	7100.PGT120.TEST.13	Signalleuchte mit Signalton (rot/gelb/grün)	
	7100.PGT120.TEST.16	4-Port USB Hub	
	7100.PGT120.COMDT3.W	Wandhalter für Data Terminal Controller DT3	

Kartenlesegerät und ID-Karte

dpvlink 21700	Artikel	Ausführung	
	7100.PGT.XK.V3	Externer Kartenleser (USB)	
	7100.PGT.XK.ID.V3	Transponder ID-Karte VPE = 10 Stück	

Etikettendrucker für PGT 120-COM Data Terminal

Zum Anschluss an das PGT 120-COM Data Terminal

- Zum Ausdruck selbstklebender Etiketten, z. B. mit Prüfergebnis, Datum und Messwert bei IO-Messung auf Data Terminal
- Bei Nutzung der Benutzeridentifikation mittels Kartenleser wird zusätzlich der Name aufgedruckt



Lieferumfang:

- Etiketten-Drucker mit Netzteil
- 2 Rollen Etiketten à 310 Stück (36 x 67 mm)
- Bedienungsanleitung (Deutsch/Englisch)

dpvlink 21703	Artikel	Ausführung	
	7100.PGT120.COM.D.2	Drucker für Data Terminal	
	7100.PGT120.COM.D.3	Etiketten 36 x 67 mm (2 Rollen à 310 Stück)	

PGT 120.COM SOFT

Zentraler Datenpflege für Data Terminal

- Flexibel integrierbar in vorhandene Infrastruktur
- Zusammenfassung von bis zu 32 PGT120.COM Stationen zu einem Verbund möglich
- Über offene Datenbankschnittstelle können Kundensysteme angebunden werden
- In wenigen Sekunden sind Messdaten zur Weiterverarbeitung verfügbar
- Unterschiedliche Datenbanken können verwendet werden
- Verschlüsselte und sichere Netzwerkkommunikation

Beispielhafter Systemaufbau:

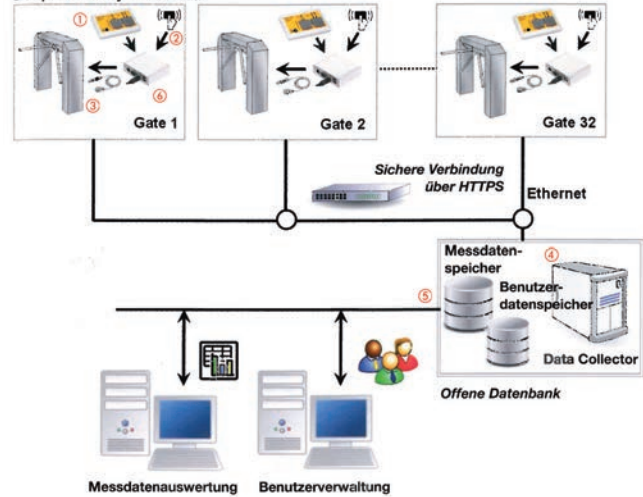

1. Das DataTerminal in Verbindung mit dem PGT120.COM erfasst die Messwerte der ESD-Prüfung
2. Die Benutzeridentifikation erfolgt dabei über ein beliebiges, HID-kompatibles USB-Eingabegerät (RFID/Barcode/Magnetkarte/Tastatur)
3. Ein optionales USB-Relais steuert die Drehsperr
4. Ein zentraler Serverdienst synchronisiert die Messdaten und Benutzer-IDs aller Stationen
5. Kundensysteme kommunizieren über eine offene Datenbankschnittstelle
6. Data Terminal Controller

dpvlink 19678	Artikel	Ausführung	
	7100.PGT120.COM.SOFT	Software für "Data Collection" auf CD-ROM	

PGTest Station für PGT® 120.COM

Abmessung: 1700 x 590 x 730 mm (H x B x T), Gestell aus pulverbeschichtetem Stahl
Drucker und PGT® 120 **nicht** im Lieferumfang enthalten



7100.PGT120.TEST.V01

Magnetdokumententasche aus IDP-STAT-PVC in A3



7100.PGT120.TEST.V18

Touchscreen-Monitor, Temperatur- und Luftfeuchtefühler

dpvlink 17663	Artikel	Ausführung	
	7100.PGT120.TEST.V01	PGTest Station für PGT® 120 / PGT® 120.COM mit A3 Magnetdokumententasche aus IDP-STAT-PVC	
	7100.PGT120.TEST.V18	PGTest Station für PGT® 120.COM mit Touchscreen-Monitor, Temperatur- und Luftfeuchtefühler	

EPA-Zutrittskontrollsystem



Ein Zutrittskontrollsystem stellt sicher, dass nur berechnigte Personen Zugang zum abgegrenzten Bereich wie z.B. eine EPA-Schutzzone oder einen Fertigungsbereich, Labor usw. erhalten.

Für die ESD-Sicherheit ist es wichtig, dass die vorhandene persönliche ESD-Schutzausrüstung wie z.B. Schuhe und / oder Handgelenkbänder funktionsfähig sind.



In Verbindung mit dem modernen EPApro® Personenerdungs-Testsystem kann die Funktion der persönlichen ESD-Schutzausrüstung beim Zugang zu einer EPA-Schutzzone überprüft und dokumentiert werden.

Die programmierbaren potentialfreien Schaltgänge des EPApro® ESD-Personnel-Tester 1000 ermöglichen die Ansteuerung eines Türöffners oder eines Zutrittskontrollsystems.

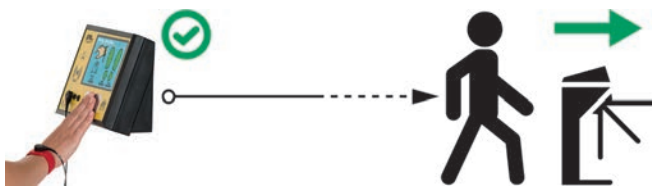

Mit den Sonderfunktionen des EPApro® ESD-Personnel-Tester 1000 kann man den Zugang so konfigurieren, dass z.B. nur einmal am Tag eine Messung der persönlichen ESD-Schutzausrüstung vorgenommen wird.



Mit dem integrierten Multi-RFID Leser zur Personenidentifikation wird die hinterlegte Zugangsbe-rechtigung abgefragt.

Mit der EPApro® Control Server Software können die EPApro® ESD-Personnel-Tester 1000 unternehmensweit vernetzt und zentral konfiguriert und verwaltet werden. Die protokollierten Messdaten werden zentral auf dem Server gespeichert.

Weitere Informationen zu EPApro® ESD-Personnel-Tester 1000 finden Sie unter [dpvlink 21010](#)

Absperrsystem COMPACT

Besonders kleine und robuste Bauform ist geeignet für hochfrequentierte Zugänge. Die motorgetriebene Drehsperre Compact hat ein wetterfestes pulverbeschichtetes Gehäuse mit integriertem höhenverstellbarem Standfuß.



Eigenschaften:

- Besonders kompakte Bauform
- 2-Arm oder 3-Arm Ausführung
- Wartungsfreie Mechanik
- Eingangsrichtung änderbar
- Hoher Personendurchsatz
- Sichere Personenvereinzelnung
- Geräuschfreier Lauf
- Höhenverstellbar
- Langlebige Qualität
- Fertig montierte Anlieferung
- Kann im Außenbereich eingesetzt werden

Beispieldarstellung inkl. Spurteiler und Bodenplatte

Technische Daten:



- Betriebsspannung: 230 V / 50-60 Hz
- Leistungsaufnahme: Max. 50 Wh
- Lagertemperatur: -40°C bis +50°C
- Betriebstemperatur: -20°C bis +50°C
- Breite/Durchgang: 305 mm/577 mm
- Länge: 350 mm
- Höhe: 1.000 - 1.365 mm
- Gewicht: 45 kg
- Material: Stahl, pulverbeschichtet
CrNi-Stahl V2A,
Werkstoff 1.4301
- Schnittstellen: potentialfreie Kontakte

Kartenleser können mittels Leserhalter am Gehäuse angebaut werden. **Optional mit eingebauter Personen-Teststation PGT 120.**

Die langlebige Qualität garantiert einen hohen Personendurchsatz. Mit dem Ein- oder Zweirichtungs-Betrieb kann die Drehsperre als Eingang sowie Ausgang benutzt werden.

[dpvlink 20079](#)



Artikel	Ausführung
6COM.2.AEB-H	Drehsperre Compact 2-armig Stahl verzinkt und kunststoffbeschichtet
6COM.3.AEB-H	Drehsperre Compact 3-armig Stahl verzinkt und kunststoffbeschichtet
6COM.3.AEW	Drehsperre Compact 3-armig inklusive eingebauten PGT 120 Stahl verzinkt und kunststoffbeschichtet

Absperrsystem MODUL CROSS

Die motorbetriebene Drehsperre in der 2-Arm oder 3-Arm Ausführung ist mit dem Edelstahlgehäuse besonders robust und kann auch im Außenbereich eingesetzt werden.



Eigenschaften:

- Kompakte Bauform
- 2-Arm oder 3-Arm Ausführung
- Wartungsfreie Mechanik
- Eingangsrichtung änderbar
- Hoher Personendurchsatz
- Sichere Personenvereinzlung
- Geräuschfreier Lauf
- Langlebige Qualität
- Fertig montierte Anlieferung
- Kann im Außenbereich eingesetzt werden
- Servicefreundlich durch hochklappbaren Deckel



Technische Daten:

Betriebsspannung:	230 V / 50-60 Hz
Verbrauch:	50 Wh
Lagertemperatur:	-40°C bis +50°C
Betriebstemperatur:	-15°C bis +40°C
Breite/Durchgang:	275 mm/550 mm
Länge:	1 225 mm
Höhe:	1 025 mm
Gewicht:	70 kg
Material:	CrNi-Stahl V2A, Werkstoff 1.4301
Schnittstellen:	potentialfreie Kontakte, RS485, RS232

Ein hoher Personendurchsatz und eine wartungsfreie Mechanik ermöglichen eine lange Nutzungsdauer. Kartenleser können optional im Gehäuse eingebaut werden.

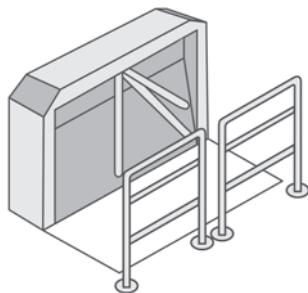

Skizze:
Beispielaufbau MODUL CROSS

dpvlink 20086

Artikel	Ausführung
6MCR.2.AEC	Drehsperre MODUL CROSS 2-armig motorangetrieben
6MCR.3.AEC	Drehsperre MODUL CROSS 3-armig motorangetrieben



Absperrsystem IKARUS HOLM 1000

Die hüfthohe, motorbetriebene Schwenktür Ikarus Holm eignet sich besonders für Durchgänge, die mit Gepäck, Rollstuhl oder sperrigem Gut passiert werden muss. Ikarus Holm lässt sich durch seine schlichte Erscheinung gut in jede Architektur einfügen.



Eigenschaften:

- Hüfthohe Motor-Drehtür
- Doppeleingang möglich
- Sanfter Lauf
- Wartungsfreie Mechanik
- Eingangsrichtung änderbar
- Hoher Personendurchsatz
- Geräuschfreier Lauf
- Langlebige Qualität
- Fertig montierte Anlieferung
- Architekturfreundliche Transparenz



Technische Daten:

Stromversorgung:	24 V
Leistungsaufnahme:	50 Wh
Lagertemperatur:	-40°C bis +50°C
Betriebstemperatur:	-10°C bis +50°C
Breite/Durchgang:	900 mm / 950 mm
Ges.Öffnungsweg:	1.954 mm
Höhe:	1 000 mm
Gewicht:	35 kg
Material:	CrNi Stahl Werkstoff 1.4301
Schnittstellen:	potentialfreie Kontakte



Auch als paarweise gegenübergestellte Doppeleingänge oder für Ein-/Zweirichtungs-betrieb geeignet. Wir helfen Ihnen gerne bei der Umsetzung Ihrer Anforderungen.

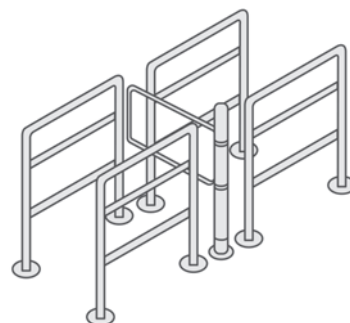

Skizze:
Beispielaufbau IKARUS HOLM

dpvlink 20082

Artikel	Ausführung
6IKH.1.AEC	Einzel-Schwenktür IKARUS HOLM
6IKH.1.AEC.2	Doppel-Schwenktür IKARUS HOLM



Spurteiler IKARUS HOLM

Passende Ergänzung zu Drehsperrn Compact, Modul Cross und Ikarus Holm 1000



Eigenschaften:

- Oberfläche strichmattiert
- Unterteilung durch 2 waagrechte Stäbe
- 1000 mm Breite
- 153 mm Durchmesser Verankerung

dpmlink 20718

Artikel	Ausführung
6ISP.2SIH10	Spurteiler IKARUS HOLM Höhe: 1000mm, Länge: 900mm



Permanentüberwachung

WS Aware Arbeitsplatzmonitor



Der **WS Aware Arbeitsplatzmonitor** ermöglicht die **Permanentüberwachung von zwei Arbeitsplätzen**. Das mit einem DSP (Digitaler Signalprozessor) ausgestattete Messgerät überwacht die einwandfreie Erdungsanbindung von Anwendern, Werkzeugen und Arbeitsplatzoberflächen. Weiterhin werden EMI-Ereignisse an den Erdungsanschlüssen registriert und angezeigt. WS Aware Monitore erkennen alle Erdungsparameter des Arbeitsumfeldes gemäß den Anforderungen nach ANSI 6.1 und ANSI/ESDA S.20.20.

Das **WS Aware** gestattet die permanente Überwachung und ermöglicht die Protokollierung aller ermittelten Ereignisse über einen Strom-Datenausgang durch ein Facility Monitoring System (FMS) oder optional über eine Digitale MODBUS Schnittstelle, für die Vernetzung über Ethernet Netzwerk. Das WS Aware ist zur Überwachung der Impedanz von zwei niederohmigen (z.B. für Werkzeuge, Lötkolben, Maschinen) und zwei hochohmigen (z.B. Tischmatten) Erdungsanschlüssen ausgelegt. Zusätzlich werden an den niederohmigen Erdungsanschlüssen auftretende EMI Spannungen überwacht und bei einer Grenzwertüberschreitung durch eine gelbe blinkende LED angezeigt.

Die Alarngrenzwerte sind einstellbar. Das Überschreiten der eingestellten Grenzwerte wird optisch durch LEDs (Ok grün, Alarm rot, EMI Spannung gelb blinkend) angezeigt, zusätzlich kann ein akustischer Alarm ausgegeben werden; diese Funktion ist abschaltbar. Nicht verwendete Eingänge werden über DIP-Schalter deaktiviert und durch eine dunkle LED entsprechend angezeigt.

Über zwei Remote Terminals, die über ein Verbindungskabel mit dem **WS Aware** verbunden sind und z.B. an der Tischunterseite angebracht werden können, werden jeweils zwei Doppelleiter Handgelenkbänder (Operator und Visitor) überwacht. Permanent werden Ableitwiderstand und Körperspannung gemessen. Bei den Terminals mit Big Brother Funktion wird über einen Fotosensor erkannt, wenn sich eine Person am Arbeitsplatz befindet und ein Alarm ausgelöst, wenn keine Erdung über das Remote Terminal erfolgt. Dadurch kann verhindert werden, dass ohne Handgelenkerdung am Arbeitsplatz gearbeitet wird.



Remote Terminal Standard CTA242



Remote Terminal Big Brother CTA243

Eigenschaften:

- "Big Brother"-Überwachungsfunktion erkennt Anwender, die nicht ordnungsgemäß geerdet sind
- Äußerst geringe Prüfspannung (ca. 25mV) zur permanenten Überwachung der Doppelleiter-Handgelenkbänder auf Spannung und Widerstand
- Überwachung der Erdungsparameter nach ANSI 6.1 und ANSI/ESD S20.20
- EMI-Überwachung der Erdungsanschlüsse
- RJ45-Anschluss für Datentransfer zum Rechner

Handgelenk-Monitoring

Erdungsverbindung:	1 MOhm pro Handgelenkbandanschluss
Handgelenkanschlüsse:	2 x Remote Terminals (1 Operator, 1 Visitor)
Prüfspannung zum Körper:	0,025 V (25 mV)
Körper-Ableitwiderstand Alarmlevel :	10 MOhm voreingestellt*
Ladung auf dem Körper Alarmlevel :	+/- 2,5 V voreingestellt*

Erdungsanschluss-Monitoring

niederohmiger Erdungsanschluss (Werkzeuge, Maschine, Lötkolben): 2 Verbindungen

hochohmiger Anschluss (Tischmatte):	2 Verbindungen
Alarm für niederohmige Erdung*:	10 Ohm voreingestellt
Alarm für hochohmige Erdung*:	1 GOhm voreingestellt
Messspannung:	
niederohmiger Anschluss:	< 0,075 V offener Stromkreis
hochohmiger Anschluss:	< 0,4 V offener Stromkreis
Stromverbrauch:	< 150 mA
Abmessungen:	81 mm x 57 mm x 33 mm
Gewicht (ca.):	140 g

* Diese Parameter sind entweder lokal im Bedienfeld oder durch ein Anlagenüberwachungssystem einstellbar. Voreingestellte Werte werden verwendet, wenn keine andere Spezifikation vorliegt.

dpvlink 14088		
Artikel	Ausführung	
770061	WS Aware Arbeitsplatzmonitor Standard Remotes inkl. 2 x Remote Terminal CTA242	
770068	WS Aware Arbeitsplatzmonitor Big Brother inkl. 2 x Remote Terminal Big Brother CTA243	

Arbeitsplatzmonitor-Prüfer CTE701A  

Der Monitor Tester CTE701A wird zur Überprüfung der ordnungsgemäßen Arbeitsweise der Arbeitsplatz Monitoring-Systeme WS Aware, Iron Man, Ground Man und Ground Master eingesetzt. Das Prüfgerät stellt bestimmte Widerstandslasten und Signale an den Monitor dar, so dass spezifische Parameter von Erdungsverbindungen und Handgelenkbändern simuliert werden. Die Anzeigen der geprüften Geräte können so mit den Werten der Spezifikationen verglichen werden.



Eigenschaften:

- EMI-Taster und LED-Anzeige für Handgelenkband-Monitor-Test
- Bananenstecker für Erdungstests und Referenz-Erdung
- Einstellbare Ober- und Untergrenzen für harte und weiche Erdung
- Variable Grenzwerteinstellung
- Einstellbare Mess-/Signalspannungen

dpvlink 14085		
Artikel	Ausführung	
3M-CTE701A	Arbeitsplatzmonitor-Prüfer CTE701A	

Arbeitsplatzmonitor Iron Man Plus  



Überspannungen durch elektrostatische Überlastung (EOS Electrostatic Overstress) oder elektrostatische Entladung sind ein großes Risiko im ESD-geschützten Umfeld. Der Kontrollmonitor **Iron Man Plus** reagiert auf Überspannungen, die bei der Arbeit mit Lötkolben, Pinzetten, Schraubendreher oder anderen metallischen Werkzeugen oder durch ungeerdete Mitarbeiter auf Leiterplatten oder ESD-empfindlichen Bauteilen generiert werden können.

Anwendung

Der **Iron Man Plus** kann am Arbeitsplatz für die manuelle Montage und Tests verwendet werden. Er überwacht kontinuierlich die Spannung zwischen Erde und Leiterplatte (PCB), während diese mit einer Grundplatte, Tisch- oder Bodenmatte, einem geerdeten Teil des PCB oder Produkten in Kontakt ist. Zusätzlich wird der Widerstandswert zwischen Erde und der Arbeitsoberfläche sowie die korrekte Funktion des Doppelleiter-Handgelenkbandes/Erdungskabel kontinuierlich überwacht.

Sollte ein Lötkolben, eine Pinzette oder ein anderes Werkzeug die Arbeitsoberfläche berühren und eine Überspannung auf der Leiterplatte verursachen, erkennt dies der Iron Man und schlägt Alarm, wenn die Spannung am Eingang über dem voreingestellten internen Wert liegt.

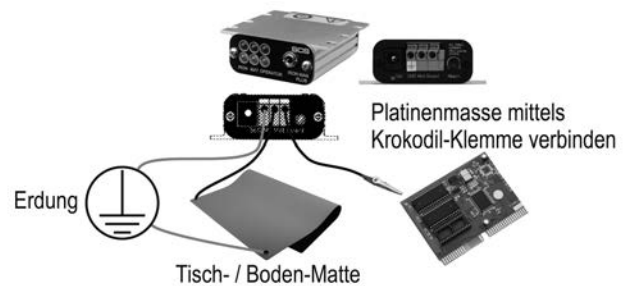

Das Gerät zeigt Fehlfunktionen durch optische und akustische Signale an. Der Alarmgrenzwert zur Überspannungsüberwachung ist einstellbar. Über einen internen Schalter kann zwischen zwei Bereichen gewählt werden. Hohe Empfindlichkeit $V \geq \pm 5V$, niedere Empfindlichkeit $V \geq \pm 15V$. Weiterhin kann das akustische Warnsignal ein- oder ausgeschaltet werden.

Eigenschaften:

- Überspannungskontrolle in der Elektronikfertigung
- Störungsalarm bei Überspannungen
- Handgelenkbandüberwachung des Benutzers
- Überwachung der Spannung bei der Personenerdung
- Erdungskontrolle der Arbeitsoberfläche
- Optischer und akustischer Alarm
- Spannungsversorgung über Steckernetzteil

dpvlink 14092		
Artikel	Ausführung	
3M-CTC331	Arbeitsplatzmonitor Iron Man Plus CTC331 Überwacht Handgelenkbänder und Tisch-/Bodenmatten	
2250.762.9	Verbindungsleitung Iron Man Plus / Tischm. DK 10 mm	
2250.763.9	Verbindungsleitung Iron Man Plus / Erdung	

Arbeitsplatzmonitor Ground Man Plus



Der **Ground Man Plus** Monitor kann zur Kontrolle der Erdungsimpedanz von Arbeitsplätzen, Werkzeugen und Maschinen verwendet werden. Es kann die Erdungsimpedanz von bis zu 3 Anschlüssen gegen harte Erdung überwacht werden. Zusätzlich kann der **Ground Man Plus** Monitor die Handgelenkbanderung einer Person über ein Doppelleiter-Handgelenkband/Erdungskabel überwachen.

Kontrolle der Erdungsimpedanz

Fortlaufend wird die Erdungsimpedanz auf drei separaten Kanälen, die mit drei Geräten verbunden sind, kontrolliert. Der Alarmgrenzwert kann zwischen 1 - 20 Ω eingestellt werden. Er ist für alle 3 Kanäle gleich. Anzeige der Messung erfolgt über grüne (= OK) und rote (= fehlerhafter Zustand) LEDs sowie ein akustisches Warnsignal. Das akustische Signal kann abgeschaltet werden.

Ausgangssignal

Es wird ein logisches 5V Ausgangssignal für die Weiterverarbeitung bereitgestellt. Sind alle Ausgänge im Limit und die Spannungsversorgung vorhanden, ist das Ausgangssignal logisch 1 sonst logisch 0.

Kontrolle der Personenerdung

Der **Ground Man Plus** Monitor ermöglicht durch einen Doppelleiter-Handgelenkband/Erdungskabel-Anschluss zusätzlich die kontinuierliche Kontrolle der Personenerdung. Der Monitor misst die Spannung der Person und den Widerstand des Handgelenkbandes.

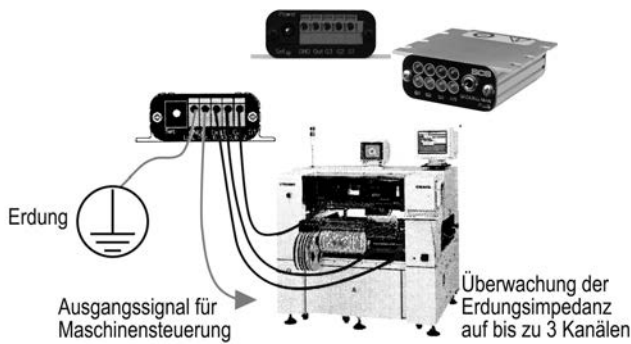

Lieferumfang

- Ground Man Plus Monitor
- Benutzerhandbuch
- Netzteil

dpwink 15206

Artikel Ausführung

3M-CTC334 Arbeitsplatzmonitor Ground Man Plus CTC334



Ground Master®
Erdungsüberwachungsmonitore



Stellt sicher, dass jederzeit eine sichere Erdung vorhanden ist

Eine ordnungsgemäße Erdung ist für einen sicheren und ungestörten Betrieb von Maschinen äußerst wichtig. Unterbrochene oder mangelhafte Erdungsverbindungen können Personen gefährden oder dazu führen, dass Maschinen fehlerhaft funktionieren bzw. ausfallen und ESD-gefährdete Bauteile geschädigt oder zerstört werden. Für einen sicheren Umgang mit ESD-gefährdeten Bauteilen und Baugruppen ist eine ordnungsgemäße Erdung zwingend notwendig.

Der **Ground Master** sorgt für eine Permanentüberwachung der korrekten Erdungsverbindung von bis zu 8 Geräten (bzw. 16 Geräten durch Kopplung mit einem weiteren **Ground Master**). Die individuelle Statusanzeige am **Ground Master** zeigt an, welche Erdungsverbindung gerade überwacht wird, welche OK (grüne LED) und welche fehlerhaft (rote LED) sind. Nicht verwendete Eingänge werden über DIP-Schalter deaktiviert. Jeder Eingang ist durch eine eigene, leicht zu ersetzende Sicherung abgesichert, um die Ausrüstung im Falle einer fehlerhaften Verkabelung von Nulleiter, Phase und Erde zu schützen.

Der **Ground Master** überwacht die Impedanz der Erdungsleitung und zusätzlich die EMI-Spannung der Erdung. Durch die Messung der EMI-Spannung können auftretende gefährdende Spannungen durch Personen, Maschinen oder Baugruppen erkannt werden.

Der **Ground Master** liefert detaillierte Informationen über den Status jeder Erdungsverbindung über eine Schnittstelle an ein Facility Monitoring System (FMS). Der **Ground Master RT** verfügt zusätzlich über einen Relaisausgang und einen Logikausgang, so dass im Falle einer fehlerhaften Erdung eine überwachte Maschine oder Gerät abgeschaltet werden kann.

Einsatzbereiche

- Bestückautomaten, Maschinen
- Vorrichtungen zum Leiterplattenhandling
- Siebdrucker
- Transportbänder
- Tester
- Fotolithografieausrüstung
- Wafer-Handler
- GMR-Lesekopftester
- Jegliche Lokalität mit empfindlicher Ausrüstung
- Industrieroboter
- Werkzeugcluster
- Medizinisches Umfeld
- Militär
- Überall, wo ESD und EMI ein Thema sind

Features

- Permanentüberwachung der Erdungsverbindung
- ANSI-ESDA S.20.20-konform
- Einstellbarer Alarmgrenzwert
- EMI-Überwachung an jedem Erdungsanschluss
- Sicherheitsschutz an jedem Erdungsanschluss
- Freigabeschalter an jedem Erdungsanschluss
- Industrielle Netzwerkschnittstelle
- Anschluss an ein Facility Monitoring System
- Bei RT Version Relais und Logik-Steuerungsangang

Wichtigste Vorteile

- **ANSI/ESDA S.20.20-konform**
Der Ground Master misst die Erdimpedanz gemäß den Anforderungen der Norm ANSI/ESDA S.20.20
- **Einstellbarer Alarmgrenzwert**
Der Alarmgrenzwert kann jederzeit einfach innerhalb eines Bereichs von 1 bis 20 Ohm eingestellt werden
- **Sicherheit**
Jeder Erdungsanschluss ist durch individuelle Sicherungen geschützt, um die Ausrüstung im Falle einer fehlerhaften Verkabelung von Nullleiter, Phase und Erde zu schützen
- **EMI**
Der Ground Master überwacht EMI-Ereignisse an jedem Erdungsanschluss und zeigt den EMI-Status an
- **Ausgang zum Datenerfassungs- oder Betriebsüberwachungssystem**
Die Ground Master Monitore haben eine Schnittstelle zu einem Datenerfassungs- oder Facility Monitoring System. Die Stromversorgung kann ebenfalls über dasselbe Kabel vom FMS aus erfolgen
- **Ausgang zum Gerät**
Der Ground Master RT bietet einen Relaisausgang und 5V Logik Signal, sodass z.B. eine Maschine bei fehlerhafter Erdung abgeschaltet werden kann.

Technische Daten

Erdimpedanz	
Alarmgrenzwert	1 ... 20 Ohm (einstellbar vom Bediener)
EMI an Erdungsanschluss	0dBm Breitband
Anzeige	
Visuell	LEDs für jeden Kanal
Akustisch	Summer
Sonstige	
Freigabeschalter	jeder Kanal
Verbindungen	
Relaisausgang bei RT Modelle	N/C Relaiskontakte, Logikausgang über Steckerleiste

Der Ground Master kann in zwei unterschiedlichen Schnittstellenausführungen geliefert werden:

1. Stromschnittstelle für FMS, DAQ 4 ... 20 mA RJ45 Buchse
2. MODBUS-Schnittstelle (für SMP) MODBUS-konform, RJ45 Buchse

Allgemeines

Stromversorgung (lokal oder Netzwerk)	
Spannung	24V DC
Stromverbrauch	< 250mA
Abmessungen (ohne Aufhängung)	114 x 92 x 28 mm

Anwendungsbeispiel: Überwachung von Montagewerkzeug

Viele Montagevorrichtungen bzw. Maschinen bestehen aus mehreren zum Teil beweglichen Komponenten, die nicht immer geerdet sind. Ihre Erdungsverbindung kann auch während Wartungsarbeiten, Änderungen und sogar beim normalen Gebrauch unterbrochen werden. Der Ground Master® kann die Erdungsverbindung jedes einzelnen Bestandteils der ganzen Montagevorrichtung bzw. Maschine überwachen, um so die Konformität mit den Normen und eine störungsfreie Arbeitsweise sicherzustellen. Der Ground Master® RT bietet zusätzlich einen Relaisausgang und Logikausgang, sodass im Fall einer fehlerhaften Erdung die Maschine oder Vorrichtung abgeschaltet werden kann.

Bestellinformation

Der Ground Master wird geliefert mit:

- vier Ersatzsicherungen
- Erdungshardware
- Universalnetzteil
- Bedienungsanleitung

Bitte kontaktieren Sie uns für weitere Optionen und Zubehör.

dpvlink 16954		
Artikel	Ausführung	
770044	Ground Master® Erdungsüberwachungsmonitor mit Ethernet-Anschluss, 24V Eingangsklemme und Netzteil	

Safety Pips



Technische Daten:

Betriebsspannung:	9 V Energieblock nach IEC/DIN 6F22
Batterielebensdauer:	> 1 Jahr (bei 8 Stunden Gutmeldung täglich)
Anschlüsse:	10 mm Druckknopf für Spiralkabel
Messgröße:	Kapazitive Messung der Impedanz
Messbereich:	1 MOhm ... (100 pF + 2 MOhm) Gutbereich HI-Fail > 5 MOhm; LO-Fail < 400 kOhm
Prüfspannung:	DC < 0,01 Volt, AC < 4,00 Volt
Prüfstrom bei 1,0 MOhm Last:	DC < 0,01 µA, AC < 1,00 µA
Gehäusematerial:	ABS schwarz, ableitfähig (ausge. Typenschild)
Umgebungsbedingungen:	Temperaturbereich: 10°C - 40°C Rel. Luftfeuchtigkeit: 20% - 80%
Abmessungen:	125 x 60 x 26 mm
Gewicht:	ca. 140 g (inkl. Batterie)



Handliches Prüfgerät zur permanenten Überwachung von Gelenkbandsystemen. Eine Unterbrechung der Erdung wird durch ein optisches und akustisches Warnsignal angezeigt. Geeignet für Standard-Spiralkabel DK 10 mm bzw. BA 4 mm

dpvlink 4649		
Artikel	Ausführung	
7100.181	Safety Pips mit Warnsignal akustisches und optisches Warnsignal, Batteriebetrieb 9V, Anschluss DK 10 mm	
7100.181.EB	Safety Pips mit Erdungsbaustein Anzeige: optisches und akustisches Warnsignal, Anschluss DK 10 mm mit Erdungsbaustein für Schuko-Steckdose	
7100.181.K	Safety Pips mit Meldekontakt mit Meldekontakt (ohne akustisches Warnsignal), Anschluss DK 10 mm Steckernetzgerät 230 VAC	
7100.181.C	Kalibrierungseinheit für Safety Pips	
7100.181.103	Steckernetzteil 230 V AC von Safety Pips 7100.181 + 7100.181.EB von Batterie- auf Netzbetrieb	
7100.181.H	Halterung für Safety Pips	
7100.181.K.M	Zusatzmodul für Safety Pips	

**Einzelstation ES 19-655
Permanentüberwachungssystem**

DESCO EUROPE

Permanentüberwachung für Handgelenkbänder und Tischbelag



- Überwachung in Echtzeit durch Wave Distortion Technology, nicht umgehbar
- Akustischer und optischer Alarm bei Fehlern
- Kalibrierung nach europäischen Standards
- Anschlussart:
 - Erdungskabel DK 3 mm oder DK 10 mm (Parkposition)
 - BA-Stecker 4 mm oder DK 10 mm (Operator)
 - Tischbelag / Erdungskabel DK 10 / Schrauböse
- Erdung erfolgt über das Netzteil

dpvlink 22825



Artikel	Ausführung
7110.652	Einzelstation ES 19.652 Permanentüberwachungssystem
7110.652-98221	Überprüfungseinheit Typ 98221 für Überwachungsmonitor 19.652
7110.653	Remote Alarm (für Einzelstation ES-652 Permanentüberwachungssystem)

**Doppelstation DS 740
Permanentüberwachungssystem**

DESCO EUROPE

Permanentüberwachung für Handgelenkbänder mit 1-poligen Erdungskabeln



- Überwachung in Echtzeit durch Wave Distortion Technology, nicht umgehbar
- Akustischer und optischer Alarm bei Fehler
- Kalibrierung nach europäischen Standards
- Parkposition = DK 3 mm
- Erdung erfolgt über das Netzteil

dpvlink 15216



Artikel	Ausführung
7110.740	Doppelstation DS 740 Permanentüberwachungssystem Anschlussart: Bananenstecker BA 4 mm
7110.741	Doppelstation DS 741 Permanentüberwachungssystem Anschlussart: Druckknopf 10 mm

Hochohmmeter

METRISO® 3000 - Messkit



METRISO® 3000 - Messkit,

bestehend aus digitalem Hochohmmeter Metriso® 3000, aufsteckbarem Temperatur- und Luftfeuchtefühler, USB-Schnittstelle, PC-Software für Windows®, 2 Messelektroden, 1 Handelektrode, Messleitungen, Bedienungsanleitung (deutsch/englisch/französisch), Werkskalibrierschein und einem leitfähigen Tragekoffer mit ableitfähigem rosa Schaumstoff nach DIN EN 61340-4-1.



1. USB-Anschluss
2. Schnittstelle für T/F-Fühler und Barcode-Scanner
3. 2 Buchsen für Prüfung Referenzwiderstand 10 MΩ



- geeignet zur Messung von Punkt-zu-Punkt-Widerständen und Ableitwiderständen
- integrierter Datenspeicher ermöglicht die Speicherung von 50.000 Messwerten, welche über eine USB-Schnittstelle zum PC ausgelesen werden können
- Protokollier-Software "ETC" ermöglicht Erstellung und Archivierung von kompletten Prüfprotokollen
- mit aufsteckbarem Fühler für Temperatur- und Luftfeuchtemessung
- Verwendung des Barcode-Scanners ermöglicht eine automatische Erfassung der Messstelle vor der Messung

Technische Daten:

Messspannung/	Ohmbereich:	1mA ≤ I ≤ 1,3 mA
Messstrom:	Hochohmbereich:	Gleichspannung 10, 100 und 500 V
Messbereich:	Niederohmbereich:	0 bis 10 kΩhm
	Hochohmbereich:	1 kΩhm bis 1,2 TΩhm
Betriebsart:	Batteriebetrieb	
Elektrode:	2 x Modell 850 mit leitfähigem Kontaktgummi	
	1 x Handelektrode Modell 45	

dpvlink 16556



Artikel	Ausführung
7100.3000.MK	METRISO® 3000 - Messkit deutsch, kompl.
7100.3000.G	METRISO® 3000 - Messgerät einzeln
7100.3000.SC.D2	Barcode-Scanner für 2D und 1D Codes

ESD-Auditkoffer Metrisko 3000 mit Elektrode 850



Audit-Set zur Messung und Kontrolle der Ableitwerte in ESD-Schutzzonen (EPAs).

Anwendung:

- Widerstandsmessung von Bodensystemen nach DIN EN 61340-4-1 und DIN EN 61340-4-5 (Walking Test)
- Widerstandsprüfung von ESD-Stühlen, Arbeitsplätzen, Regalen, Transportwagen sowie Produktionsanlagen nach DIN EN 61340-2-3
- Messung der Oberflächenwiderstände und von Verpackungsmaterialien nach DIN EN 61340-2-3
- Messung elektrostatischer Felder
- Messung der Punkt-zu-Punkt-Widerstände von Bekleidung nach IEC 61340-4-9
- Prüfung von Temperatur und relativer Luftfeuchte
- Prüfung der Effektivität von Ionisiergeräten nach IEC 61340-4-7

Alle Geräte werden mit Werkskalibrierschein und Bedienungsanleitung ausgeliefert.

Lieferumfang:

7110.600	ESD-Auditkoffer (Außenabmessung: 575 x 490 x 250 mm, Gewicht leer 7 kg)
7100.3000.G*	Metrisko 3000 mit Messleitungen
7100.3000.TF*	Temperatur-/Feuchtefühler
7220.45	Handelektrode Modell 45
7220.840*	Zweipunkt Elektrode Modell 840 (Mini-Probe)
7220.880*	Ringelektrode Modell 880
7100.SRM110*	SRM110 Oberflächenwiderstands-Testgerät
7100.EFM51.WT*	Elektrofeldmeter EFM51 mit Walking Test Messkopf und Standfuß
7100.WT5000.ML	Messleitung für Walking Test
7100.EFM51.CPS	Charged-Plate-Set mit Ladungsplatte und Hochspannungsgenerator ±1200V
2200.110.Y	Erdungsbaustein
7110.E8.Y	8-fach Erdungsverteiler Schukoblindstecker
7100.2000.TR50	Kabeltrommel 50 m
7100.PGT100.102	Metallplatte 400 x 300 x 2 mm
7220.880.6	Isolier-Kunststoffplatte 120 x 160 x 6 mm
7220.880.9	Gegenelektrode Stahl rostfrei Dm. 120 mm
7220.880.L	Guard-Leitung, blau, 1,5 m
7220.850 (2x)	Elektrode Modell 850

* Geräte mit Werkskalibrierschein



- Verschließbarer Koffer aus Aluminium
- Abnehmbares Rollgestell
- Leitfähige Schaumstoffausstattung
- Mit ESD-Kennzeichnung

dpvlink 17719

Artikel	Ausführung
7110.600.Set.WT	ESD-Auditkoffer Metrisko 3000 mit Walking Test Set und 850-Elektrode mit MK51 Messkopf für Walking Test und Messleitung für Kontakt Handelektrode / MK51



ESD-Auditkoffer Metrisko 3000 mit Elektrode 870



Audit-Set zur Messung und Kontrolle der Schutzkomponenten einer ESD-Schutzzone.

Anwendung:

- Widerstandsmessung von Bodensystemen nach DIN EN 61340-4-1 und DIN EN 61340-4-5 (Walking Test)
- Widerstandsprüfung von ESD-Stühlen, Arbeitsplätzen, Regalen, Transportwagen sowie Produktionsanlagen nach DIN EN 61340-2-3
- Messung der Oberflächenwiderstände und von Verpackungsmaterialien nach DIN EN 61340-2-3
- Messung elektrostatischer Felder
- Messung der Punkt-zu-Punkt-Widerstände von Bekleidung nach IEC 61340-4-9
- Prüfung von Temperatur und relativer Luftfeuchte
- Prüfung der Effektivität von Ionisiergeräten nach IEC 61340-4-7

Alle Geräte werden mit Werkskalibrierschein und Bedienungsanleitung ausgeliefert.

Lieferumfang:

7110.600	ESD-Auditkoffer (Außenabmessung: 575 x 490 x 250 mm, Gewicht leer 7 kg)
7100.3000.G*	Metrisko 3000 mit Messleitungen
7100.3000.TF*	Temperatur-/Feuchtefühler
7220.45	Handelektrode Modell 45
7220.840*	Zweipunkt Elektrode Modell 840 (Mini-Probe)
7220.880*	Ringelektrode Modell 880
7100.SRM110*	SRM110 Oberflächenwiderstands-Testgerät
7100.EFM51.WT*	Elektrofeldmeter EFM51 mit Walking Test Messkopf und Standfuß
7100.WT5000.ML	Messleitung für Walking Test
7100.EFM51.CPS	Charged-Plate-Set mit Ladungsplatte und Hochspannungsgenerator ±1200V
2200.110.Y	Erdungsbaustein
7110.E8.Y	8-fach Erdungsverteiler Schukoblindstecker
7100.2000.TR50	Kabeltrommel 50 m
7100.PGT100.102	Metallplatte 400 x 300 x 2 mm
7220.880.6	Isolier-Kunststoffplatte 120 x 160 x 6 mm
7220.880.9	Gegenelektrode Stahl rostfrei Dm. 120 mm
7220.880.L	Guard-Leitung, blau, 1,5 m
7220.870 (2x)	Elektrode Modell 870
7220.870.V.SET	Verlängerungsstange für Elektroden Modell 870

* Geräte mit Werkskalibrierschein



- Verschließbarer Koffer aus Aluminium
- Abnehmbares Rollgestell
- Leitfähige Schaumstoffausstattung
- Mit ESD-Kennzeichnung

dpvlink 26186

Artikel	Ausführung
7110.600.Set.WT.870	ESD-Auditkoffer M-3000 mit Walking Test Set mit MK51 Messkopf und Messleitung für Kontakt Handelektrode / MK51



Metriso® B530 Basic Messkit



METRISO® B530 -Basic Messgerät ist geeignet zur Messung von Punkt-zu-Punkt-Widerständen und Ableitwiderständen. Messen Sie Systemwiderstände, Schuhe oder Bodensysteme.

Technische Daten:

- Messspannung: Ohmbereich: $1\text{ mA} \leq I \leq 1,3\text{ mA}$
 Hochohmbereich: Gleichspannung 10 V, 100 V, 500V
 Messbereich: Niederohmbereich: 0 bis 10 kOhm
 Hochohmbereich: 1 kOhm bis 1,2 TOhm
 Betriebsart: Batteriebetrieb

METRISO® B530 -Basic Messgerät

Bestehend aus:

- Digitaler Hochohmmeter Metriso B530 und Messleitungen
- Werkskalibrierschein
- Empfohlenes Kalibrierintervall alle 2 Jahre

METRISO® B530 -Basic Messkit mit 850er Elektroden



Bestehend aus :

- Digitaler Hochohmmeter Metriso B530 Basic
- 2 Messelektroden Modell 850 (Art.-Nr. 7220.850)
- 1 Handelektrode Modell 45, Messleitungen
- Bedienungsanleitung (Deutsch, Englisch, Französisch)
- Werkskalibrierschein
- Leitfähiger Tragekoffer
- Empfohlener Kalibrierintervall alle 2 Jahre



METRISO® B530 -Basic Messkit mit 870er Elektroden



Bestehend aus :

- Digitaler Hochohmmeter Metriso B530 Basic
- 2 Messelektroden Modell 870 (Art.-Nr. 7220.870)
- 1 Handelektrode Modell 45, Messleitungen
- Bedienungsanleitung (Deutsch, Englisch, Französisch)
- Werkskalibrierschein
- Leitfähiger Tragekoffer
- Empfohlener Kalibrierintervall alle 2 Jahre



dpvlink 19507

Artikel	Ausführung
7100.B530.G	Metriso B530 Basic Messgerät einzeln
7100.B530.MK	Metriso B530 Basic Messkit komplett mit 870er Messelektroden
7100.B530.MK.850	Metriso B530 Basic Messkit komplett mit 850er Messelektroden



ESD-Auditkoffer Metriso B530 mit Elektrode 850



Audit-Set zur Messung und Kontrolle der Schutzkomponenten einer ESD-Schutzzone.

Anwendung:

- Widerstandsmessung von Bodensystemen nach DIN EN 61340-4-1 und DIN EN 61340-4-5 (Walking Test)
- Widerstandsprüfung von ESD-Stühlen, Arbeitsplätzen, Regalen, Transportwagen sowie Produktionsanlagen nach DIN EN 61340-2-3
- Messung der Oberflächenwiderstände und von Verpackungsmaterialien nach DIN EN 61340-2-3
- Messung elektrostatischer Felder
- Messung der Punkt-zu-Punkt-Widerstände von Bekleidung nach IEC 61340-4-9
- Prüfung von Temperatur und relativer Luftfeuchte
- Prüfung der Effektivität von Ionisiergeräten nach IEC 61340-4-7

Alle Geräte werden mit Werkskalibrierschein und Bedienungsanleitung ausgeliefert.

Lieferumfang:

- | | |
|----------------------|---|
| 7100.B530.G* | Metriso B530 Basic mit Messleitungen |
| 7110.600 | ESD-Auditkoffer (Außenabmessung: 575 x 490 x 250 mm, Gewicht leer 7 kg) |
| 7220.45 | Handelektrode Modell 45 |
| 7220.840* | Zweipunktelektrode Modell 840 (Mini-Probe) |
| 7220.880* | Ringelektrode Modell 880 |
| 7100.SRM110* | SRM110 Oberflächenwiderstands-Testgerät |
| 7100.EFM51.WT* | Elektrofeldmeter EFM51 mit Walking Test Messkopf und Standfuß |
| 7100.WT5000.ML | Messleitung für Walking Test |
| 7100.EFM51.CPS | Charged-Plate-Set mit Ladungsplatte und Hochspannungsgenerator ±1200V |
| 2200.110 | Erdungsbaustein |
| 7110.E8 | 8-fach Erdungsverteiler Schukoblindestecker |
| 7100.2000.TR50 | Kabeltrommel 50 m |
| 7100.PGT100.102 | Metallplatte 400 x 300 x 2 mm |
| 2287.10.10 | Bananenstecker-Adapter 10 mm |
| 7220.880.6 | Isolier-Kunststoffplatte 120 x 160 x 6 mm |
| 7220.880.9 | Gegenelektrode Stahl rostfrei Dm. 120 mm |
| 7220.880.L | Guard-Leitung, blau, 1,5 m |
| 7100.TF530 | Thermo-Hygrometer TF-530 |
| 7220.850 (2x) | Elektrode Modell 850 (7110.B530.SET.WT.850) |

* Geräte mit Werkskalibrierschein



- Verschließbarer Koffer aus Aluminium
- Abnehmbares Rollgestell
- Leitfähige Schaumstoffausstattung
- Mit ESD-Kennzeichnung

dpvlink 19516

Artikel	Ausführung
7110.B530.SET.WT.850	ESD-Auditkoffer B530 mit Elektrode Modell 850 inkl. Begehtestfunktion über EFM51 mit MK51 Messkopf



ESD-Auditkoffer Metriso B530 mit Elektrode 870



Audit-Set zur Messung und Kontrolle der Schutzkomponenten einer ESD-Schutzzone.

Anwendung:

- Widerstandsmessung von Bodensystemen nach DIN EN 61340-4-1 und DIN EN 61340-4-5 (Walking Test)
- Widerstandsprüfung von ESD-Stühlen, Arbeitsplätzen, Regalen, Transportwagen sowie Produktionsanlagen nach DIN EN 61340-2-3
- Messung der Oberflächenwiderstände und von Verpackungsmaterialien nach DIN EN 61340-2-3
- Messung elektrostatischer Felder
- Messung der Punkt-zu-Punkt-Widerstände von Bekleidung nach IEC 61340-4-9
- Prüfung von Temperatur und relativer Luftfeuchte
- Prüfung der Effektivität von Ionisiergeräten nach IEC 61340-4-7

Alle Geräte werden mit Werkskalibrierschein und Bedienungsanleitung ausgeliefert.

Lieferumfang:

7100.B530.G* 7110.600	Metriso B530 Basic mit Messleitungen ESD-Auditkoffer (Außenabmessung: 575 x 490 x 250 mm, Gewicht leer 7 kg)
7220.45	Handelektrode Modell 45
7220.840*	Zweipunktelektrode Modell 840 (Mini-Probe)
7220.880*	Ringelektrode Modell 880
7100.SRM110*	SRM110 Oberflächenwiderstands-Testgerät
7100.EFM51.WT*	Elektrofeldmeter EFM51 mit Walking Test Messkopf und Standfuß
7100.WT5000.ML	Messleitung für Walking Test
7100.EFM51.CPS	Charged-Plate-Set mit Ladungsplatte und Hochspannungsgenerator ±1200V
2200.110	Erdungsbaustein
7110.E8	8-fach Erdungsverteiler Schukoblendstecker
7100.2000.TR50	Kabeltrommel 50 m
7100.PGT100.102	Metallplatte 400 x 300 x 2 mm
2287.10.10	Bananenstecker-Adapter 10 mm
7220.880.6	Isolier-Kunststoffplatte 120 x 160 x 6 mm
7220.880.9	Gegenelektrode Stahl rostfrei Dm. 120 mm
7220.880.L	Guard-Leitung, blau, 1,5 m
7100.TF530	Thermo-Hygrometer TF-530
7220.870 (2x)	Elektrode Modell 870 (7110.B530.SET.WT)
7220.870.V.SET	Verlängerungsstange für Elektrode Modell 870 (7110.B530.SET.WT)

* Geräte mit Werkskalibrierschein



- Verschließbarer Koffer aus Aluminium
- Abnehmbares Rollgestell
- Leitfähige Schaumstoffausstattung
- Mit ESD-Kennzeichnung

dpvlink 26714

Artikel	Ausführung
7110.B530.SET.WT	ESD-Auditkoffer B530 mit Elektrode Modell 870 inkl. Begetestfunktion über EFM51 mit MK51 Messkopf



METRISO® - Sonderzubehör



dpvlink 19753

Artikel	Ausführung
7100.2000.ML	Ersatz-Messleitungssatz (com/shield + Plusleitung)
7100.2000.TR50	Kabeltrommel 50 m (für METRISO® 2000, 3000 und 530)



Verification Unit



Die Verification Unit dient zur schnellen Überprüfung von Widerstandsmessgeräten vor Messungen.

- Für die Geräte Metriso®3000/ Metriso®B530/SRM®200 und SRM®110
- Widerstandsbereich 10 kΩ bis 1 GΩ
- Mit Werkskalibrierschein (Englisch/Deutsch)

dpvlink 26192

Artikel	Ausführung
7100.RM.VU	Verification Unit mit Werkskalibrierschein



Veribox VB2



- Die Veribox enthält Widerstände für die Überprüfung von Hochohmmeßgeräten vor der Benutzung
- Für die Überprüfung der Messgeräte sind 3 verschiedene Widerstände vorhanden
- Jeder Widerstand hat eine getrennte Steckverbindung
- Prüfwiderstände: 10 kOhm, 1 MOhm, 1 GOhm



Anwendungsbild

dpvlink 17667

Artikel	Ausführung
7100.VB	Veribox



Oberflächenmessgeräte

SRM 110 - Oberflächenwiderstandstestgerät



Handliches Taschenmessgerät zur Überprüfung von elektrostatisch leitfähigen / ableitfähigen Oberflächen ⚠

Technische Daten:

Messbereich: $10^3 - 10^{12}$ Ohm
 Messspannung: 10 V / 100 V
 Anzeige: 12-stellige LED-Punktanzeige
 Elektroden: integrierte Balkenelektrode aus Metall
 (Anschluss von externen Elektroden möglich)
 Betriebsart: Batteriebetrieb

Lieferumfang: SRM 110 incl. Aufbewahrungstasche, Erdungsleitung, 9V-Blockbatterie und Werkskalibrierschein

dpvlink 4662

Artikel	Ausführung
7100.SRM110	SRM 110 Oberflächenwiderstandstestgerät



SRM 200 - Oberflächenwiderstandstestgerät ⚠



Taschengröße zur Überprüfung von leitfähigen/ableitfähigen Oberflächen. Anzeigen der Prüfwerte auf LCD-Display.

Technische Daten:

Messbereich: $10^3 - 10^{12}$ Ohm
 Messspannung: 10 V / 100 V (autom. Umschaltung bei >1 MOhm)
 Anzeige: LCD-Display
 Elektroden: Balkenelektroden aus Metall mit leitfähigem Gummi
 (Anschluss von externen Elektroden möglich)
 Betriebsart: Akkubetrieb

Lieferumfang: SRM 200 incl. leitfähigem Tragekoffer, Erdungsleitung, USB-Kabel, Werkskalibrierschein und Auslesesoftware für gespeicherte Prüfdaten

dpvlink 14273

Artikel	Ausführung
7100.SRM200	SRM 200 - Oberflächenwiderstandsmessgerät



SRM® 200 Verification Kit ⚠



Verification Kit zur Messung von leitfähigen/ableitfähigen Oberflächen

Lieferumfang:

- 1 SRM®200 mit Zubehör
- 2 flache Elektroden Modell 820
- 1 Mini Probe Modell 410
- 1 Handelektrode Modell 45
- 2 Messleitungen
- Werkskalibrierschein
- Leitfähiger Koffer

dpvlink 21681

Artikel	Ausführung
7100.SRM200.VK	SRM® 200 - Verification Kit



SRM Mini Probe 410

Die Elektrode **SRM Mini Probe 410** eignet sich für **Punkt-zu-Punkt-Widerstandsmessungen auf Kleinverpackungen**. Überprüfen Sie während der Prozesskette Ihre spezifischen Anforderungen.

- Verifikationsmessungen an Kleinverpackungen
- An SRM 110 oder SRM 200 aufsteckbar
- Vertiefungen messbar (z.B. Tiefziehtrays)
- Gleichmäßiger Andruck durch gefederte Elektrodenstifte
- Kontaktgummi leitfähig Ø 4 mm
- Gesamtwiderstand der Elektrode auf Metallplatte



dpvlink 20636

Artikel	Ausführung
7220.410	SRM Mini Probe 410 SRM Mini Probe 410 für SRM 110 / SRM 200



Messelektroden / Zubehör

Metallplatte



- Abmessung: 400 x 300 x 2 mm
- inkl. 10mm Druckknopfanschluss
- Zur Qualifikationsmessung von Schuhen, Stühlen, Transportsystemen, etc
- Rostfreier Stahl
- Anschluss der Messleitung erfolgt über 10mm Bananensteckeradapter 2287.10.10

Anwendungsbeispiel



dpvlink 17671

Artikel	Ausführung
7100.PGT100.102	Metallplatte



Handelektrode Modell 450



Zur Messung - Systemwiderstand Mensch/Schuhe/Boden - und für Begehtest nach DIN EN 61340-4-5 ⚠

- Ø 25 mm, Länge 75 mm, Gewicht ca. 130 g
- Elektropoliertes Edelstahl

dpvlink 8491

Artikel	Ausführung
7220.450	Handelektrode Modell 450



Mini Probe Set

Für Oberflächenwiderstandsmessungen auf Kleinverpackungen (z.B. SMD-Blistergurte, Transportbänder, Tiefziehtrays, usw.), Messung in Vertiefungen möglich, gleichmäßiger Andruck durch gefederte Elektrodenstifte, wechselbarer Messkopf mit BNC-Anschluss



dpvlink 7120

Artikel	Ausführung
7220.840.SET	Mini Probe Set Zweipunktelektrode Modell 844 im leitfähigen Tragekoffer mit Kalibrierzertifikat

7220.841	Ringelektrode Modell 841 für Mini Probe Set für weiche Oberflächen (austauschbarer Messkopf)
----------	--

7220.844.C	Kalibrierungseinheit für Zweipunktelektrode
7220.844.1	Ersatzmesspins für Messkopf 844 (VPE: 2 Stück)



Messelektroden

Messelektroden zur Messung vom Ableit- und Oberflächenwiderstand nach DIN EN 61340 -2 -3 ⚠

dpvlink 4699

Artikel
Ausführung



- 7220.850
Messelektrode ETS Modell 850
- Durchmesser Ø 63,5 mm
 - Gewicht 2,27 kg
 - leitfähiges Kontaktgummi (R<20 Ohm)
 - Gesamtwiderstand Elektrode R < 150 Ohm
 - Bananensteckerbuchse 4 mm
 - Lieferumfang: 1 Stück



- 7220.870
Messelektrode Modell 870
- Durchmesser 63,5 mm / 2,27 kg
 - für Ableit- und Punkt-zu-Punkt-Widerstandsmessung
 - leitfähiger Kontaktgummi mit Silberpartikel (R < 100 Ohm)
 - Bananensteckerbuchse 4 mm unterhalb des isolierten Haltegriffs



7220.870.SET
Messelektroden 870-SET
bestehend aus:

- 2 x Messelektrode Modell 870
- leitfähiger Transportkoffer
- Rasterschaum



7220.870.V.SET
Verlängerungsstange 3-teilig (für Elektrode 870)
zur Messung an Bodensystemen mit isoliertem Griff

Ringelektroden-Sets

Ringelektroden zur Messung von Ableit- und Volumenwiderstand nach DIN EN 61340-2-3 ⚠

dpvlink 4704

Artikel
Ausführung



- 7150.1108
Ringelektrode H 108
- Durchmesser Ø 65 mm / Gewicht 2,5 kg
 - mit leitfähigem Carbon-Kontaktgummi (R<500 Ohm)
- Lieferung inkl. Koaxialkabel und Transportkoffer



- 7220.880.SET
Ringelektrode Modell 880
- leitfähiger Kontaktgummi (R < 5 Ohm) mit Silberpartikel
 - Gesamtwiderstand/Elektrode R < 30 Ohm
 - Normgewicht von 2,5 kg kann durch separates Gewicht (z.B. Elektrode Modell 850 bzw. H 116) erreicht werden

Lieferung inkl. Gegenelektrode (Edelstahlplatte, isolierende Platte) und leitfähigem Transportkoffer

Wendeelektroden-Sets

Ringelektrode und Kreiselektrode in einer Wendeelektrode zur Messung von Oberflächen- und Volumenwiderständen, Ableit- und Punkt-zu-Punkt-Widerständen.

- Leitfähiger Kontaktgummi (R < 5 Ohm) mit Silberpartikel
- Normgewicht 2,5 kg
- entspricht DIN EN 61340-4-1 und DIN EN 61340-2-3

Lieferumfang Set:

- Edelstahlplatte
- isolierende Platte
- blaue Guard-Leitung
- leitfähiger Koffer
- Werkskalibrierschein



dpvlink 17696

Artikel Ausführung

7220.890.SET **Wendeelektrode Modell 890 SET**
Set komplett inkl. Transportkoffer

7220.890.WE **Wendeelektrode Modell 890**
Elektrode einzeln



Anpresseelektroden-Set Modell 830

Sehr leichte und universell einsetzbare Elektrode für Ableit-, Punkt-zu-Punkt-, Oberflächen- und Volumenwiderstandsmessungen



- Leitfähiger Kontaktgummi (R < 5 Ohm) mit Silberpartikel
- Kreis- und Ringelektrode als magnetische Wechselaufsätze
- Normgewicht von 2,5 kg wird durch das Hinunterdrücken mittels einer integrierten Druckfeder erzeugt
- entspricht DIN EN 61340-4-1 und DIN EN 61340-2-3

Lieferumfang:

- Elektrode Modell 830
- Edelstahlplatte
- Isolierende Platte
- Leitfähiger Tragekoffer
- Werkskalibrierschein DE/EN



dpvlink 21652

Artikel Ausführung

7220.830.SET Anpresseelektrode Modell 830 SET



Kleidungs-Klemmelektrode



- Für Punkt-zu-Punkt-Widerstandsmessungen an ESD-Kleidung
- Kontaktfläche aus Edelstahl 50 x 25 mm
- Mit Klemmwirkung für eine gute Kontaktierung
- Anschluss: 1 Bananensteckerbuchse
- Entspricht IEC 61340-4-9



dpvlink 17700

Artikel Ausführung

7220.CL.49 Kleidungs-Klemmelektrode VPE = 2 Stück



Handschuh-Elektrode

Elektrode dient zur Messung des Ableitwiderstandes von Fingerlingen und Handschuhen in getragenen Zustand gemäß ANSI / ESD TR53-01-15



- Isolierender Kunststoffrahmen mit 4 mm Bananensteckerbuchse
- Kontaktelektrode aus Edelstahl
- Abmessung: 130 x 80 x 40 mm (H x B x T)
- Gewicht: 460 g

dpvlink 19944

Artikel Ausführung

7220.15 Handschuh-Elektrode nach ANSI/ESD TR53-01-15



Rückenlehnenelektrode

Für Ableitwiderstandsmessungen an Rückenlehnen von ESD-Stühlen mit leitfähigem Kontaktgummi mit Silberpartikeln R < 5 Ohm.



- Gesamtwiderstand je Elektrode R < 100 Ohm
- Durchmesser 63,5 mm
- Isolierter Haltegriff
- Anschluss 4 mm Bananensteckerbuchse

dpvlink 19739

Artikel Ausführung

7220.900 Rückenlehnenelektrode



Klemmelektrode Modell 832



Die Klemmelektrode Modell 832 dient zur Messung von IC-Magazinstangen, Gurtbänder und anderen ebenen oder unebenen Materialien

- Für Punkt-zu-Punkt, Ableit- und Volumenwiderstandsmessungen
- Kontaktflächen 6 x 8 / 6 x 3 mm
- Gute Kontaktierung durch leitfähige Kontaktgummis $R < 5 \Omega$
- Anschluss: Bananensteckerbuchsen

Lieferumfang:

- Klemmelektroden (2 Stück)
- Messleitungen (2 Stück)



dpwlink 25186

Artikel	Ausführung
7220.832	Klemmelektrode Modell 832



Punkt-zu-Punkt-Elektrode



für Oberflächenwiderstandsmessungen von vertikalen Flächen mit definierten Abstand von 30 cm; zum Anschluss an ein Hochohmmeter; leitfähiger Kontaktgummi mit Silberpartikel; Gewicht: 950 g; Abmessungen: 385 x 85 x 70 mm (LxBxH); Kontaktgummi: \varnothing 63,5 mm

dpwlink 10208

Artikel	Ausführung
7220.860	Punkt-zu-Punkt-Elektrode



Dreifuß-Elektrode



Zur Bestimmung des elektrischen Widerstandes eines elastischen Bodenbelages gemäß EN 1081; zum Anschluss an ein Hochohmmeter

dpwlink 16252

Artikel	Ausführung
7220.1081	Dreifuß-Elektrode



Temperatur- / Luftfeuchtemessgerät

Thermo-Hygrometer TF-530



Digitales Thermo-Hygrometer, ideal zur schnellen und präzisen Messung von Temperatur und Luftfeuchtigkeit

- MAX / MIN / HOLD-Funktion
- Hintergrundbeleuchtung
- automatische Abschaltung
- Stativgewinde 1/4"

Technische Daten:

Temperatur: $-30...+70^{\circ}\text{C}$ ($\pm 0,5^{\circ}\text{C}$ bei $-10...+70^{\circ}\text{C}$)
 Luftfeuchte: 0 ... 100% ($\pm 3\%$ bei 20...80%)
 Abmessungen: 165 x 52 x 35 mm (L x B x H)
 Gewicht: 115 g (ohne Batterie)

Lieferumfang:

- digitales Messgerät TF-530
- 9V-Batterie
- Ledertasche
- Bedienungsanleitung (Deutsch/Englisch)

dpwlink 19520

Artikel	Ausführung
7100.TF530	Thermo-Hygrometer TF-530



Detektorsysteme

ESD Pro



Das **ESD Pro** ist ein tragbares ESD-Ereignisanzeigegerät, mit dem die relative Stärke von ESD-Ereignissen angezeigt und die Anzahl der Grenzwertüberschreitungen erfasst werden kann.

Das **ESD Pro kann** für unterschiedliche Applikationen genutzt werden:

- ESD-Audit
- ESD-Diagnose und Fehleranalyse
- ESD-Werkzeugqualifikation
- EMI-Diagnose
- ... usw.

ESD-Ereignisse, also schnelle Entladungen, können empfindliche elektronische Komponenten beschädigen. Selbst wenn die Wirksamkeit der Ableitung durch den ESD-Schutz nachgewiesen ist, können Ereignisse auftreten.

Das ESD Pro erkennt ESD-Ereignisse durch deren spezifische elektromagnetische Signatur. Der Detektor ist in der Lage, nicht-ESD-bezogene EMI-Ereignisse zu unterdrücken. Dieses zum Patent angemeldete Verfahren erlaubt die Beurteilung der ESD-Umgebung an Stellen, wo EMI-Ereignisse, resultierend aus Schrittschaltmotoren, Elektromagneten, Relais und anderen ähnlichen Ereignissen, reichlich vorhanden sind.

In einem typischen Werkzeug, wie z. B. einem IC-Handler oder einem SMT-Bestückungsautomaten, können Quellen solcher ESD-Ereignisse die IC-Aufnahme oder -Ablage auf jeder leitenden oder sogar dissipativen Oberfläche einschließen.

Technische Daten

Empfindlichkeit	1...1000 V
Schwellenwert	einstellbar
Polung der Entladung	beide
Event-Zähler	4-Digit-Zähler
Event-Ausmaß / Größenklasse	LED-Balken
ESD-Event Hinweis	LED-Balken, Piepton
EMI-Event Ablehnung	CDM-Modus wählen; alle Events wählen
Energie	9 V Alkali-Batterie
Größe (ca.) ohne Antenne	120 x 65 x 23 mm
Größe (ca.) mit Antenne	173 x 65 x 23 mm

dpwlink 15209

Artikel	Ausführung
3M-CTM082	ESD Pro CTM082



EM EYE Meter Mobiler Detektor



Das EM EYE Meter ist ein universelles Messgerät. Durch den Anschluss verschiedener Sensortypen können zahlreiche Parameter ermittelt werden. Das Gerät ist einfach und intuitiv über einen Touchscreen zu bedienen.

EMI-Modul Feldstärkesensor

Zur Verwendung als EM-Feldstärke-, Leistungsdichte- oder EIRP-Meter. Das EM EYE Meter erkennt und misst hochfrequente elektrische Felder über eine miniaturisierte Richtantenne. Zum Messen und Aufzeichnen von Einzel- und Durchschnittswerten.

- weitere Informationen zum EMI-Modul auf Anfrage -

Sensortypen

ESD-Sensor-Modul

Das EM EYE Meter ist in der Lage, ESD-Ereignisse gemäß der Entladungsmodelle **CMD, MM, HBM, oder Raw Input** festzustellen.

Messung von

- Maximalspannung
- Durchschnittswerte
- Grenzwerteinstellung
- Spannung der einzelnen ESD-Ereignisse
- Ereigniszähler
- Raw-Input-Mode zum Aufzeichnen und Auswerten der gemessenen Spannungen zur späteren Analyse



Eigenschaften

- Modularer Aufbau
- Erfasst Anzahl und Werte von ESD-Ereignissen
- Touchscreen mit fortschrittlicher Benutzerführung TFT 240x320px
- Lautsprecher- und Kopfhörerausgabe
- Auswahl von Fern- und lokalen Antennen
- Zeitanzeige, Holdfunktion
- Datenaufzeichnung ereignisbezogen oder in einstellbaren Intervallen
- Datenerfassung auf Standard MikroSD-Karte
- Messdatentabellenanzeige auch auf Bildschirm des Gerätes
- Frequenzbandbreite 1 MHz bis 2,5 GHz
- Lithium-Ionen-Akku mit Ladegerät oder Netzbetrieb
- Abschaltautomatik zur Energieersparnis
- Einzelsensoren und Remote Sensoren verfügbar

Spezifikationen

- Abmessungen B 65 x H 32 x L 105 mm
- Datenaufnahmeintervall: Spitzenwerte: 1 – 360 s Durchschnittswerte: 0,1 – 360 s
- Betriebstemperatur: 10-40 C
- Kopfhörer-Buchse: 3,5 mm
- Antennen/Kabel-Anschluss: Reversibler SMA



- weitere Informationen auf Anfrage -

Beispiel - Ausführung

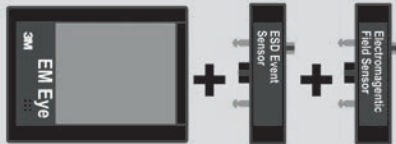

- EM EYE METER mit ESD-Sensor (Artikel-Nr.: 3M-CTM048-21)
- EMI Sensor (Artikel-Nr.: 3M-CTC28)

dpvlink 15219

Artikel	Ausführung
3M-CTM048-21	EM EYE METER mit ESD-Sensor
3M-CTC28	EMI Sensor für EM EYE METER mit ESD-Sensor
3M-CTC21	ESD Sensor für 3M CTM048 EM-EYE-METER



Elektrofeldmeter

EFM 022 Elektrofeldmeter

Das handliche, mobile Elektrofeldmeter mit Digitalanzeige zur Messung von elektrischen Feldern und elektrostatischen Aufladungen. Die gemessene Feldstärke (V/m) wird automatisch über die eingestellte Messdistanz in das Spannungspotential (V) umgerechnet. ⚠



Technische Daten:

Messart:	Influenzprinzip (Feldmühlenprinzip)
Messbereich:	0 bis ± 200kV
Anzeige:	2-zeilige LCD-Anzeige
Betriebsart:	Batteriebetrieb

Lieferumfang:

inkl. Aufbewahrungstasche, Erdungsleitung, 9V-Blockbatterie, Werkskalibrierschein und Bedienungsanleitung (deutsch/englisch)

Zubehör (Option):

Zubehörset für EFM 022 bestehend aus Bereitschaftskoffer leitfähig, 9V NiMH Blockakku mit Steckerladegerät, Erdungsspiralkabel und Abgreifklemme.

dpvlink 4653

Artikel	Ausführung
7100.EFM022	EFM 022 Elektrofeldmeter
7100.EFM022.Z	Zubehörset für EFM 022



Elektrofeldmeter EFM®51

Mobiles, handliches Elektrofeldmeter mit Digitalanzeige zum Messen von elektrostatischen Feldern und elektrostatischen Aufladungen. Die gemessene Feldstärke (V/m) wird im Modus "distance" automatisch über die eingestellte Messdistanz in das Oberflächenpotential (V) umgerechnet. Im zusätzlichen Modus "E-Field Mode" wird die tatsächliche Feldstärke (V/m) angezeigt.

- Messbereich: 0 bis ± 160kV (Modus "distance")
0 bis 800 kV/m (Modus "E-Field")
- Messart: Influenzprinzip (Feldmühlenprinzip)
- Anzeige: 2-zeilige LCD-Anzeige
- Betriebsart: Batteriebetrieb
- Lieferumfang: Erdungsleitung inkl. Werkskalibrierschein, Bedienungsanleitung (Deutsch/Englisch)



dpvlink 19758

Artikel	Ausführung
7100.EFM51	EFM®51 Elektrofeldmeter inkl. Tasche
7100.EFM51.PLUS	EFM®51 Elektrofeldmeter in leitfähigem Koffer



EFM®51 Verification Kit



Mobiles, handliches Elektrofildmeter mit Digitalanzeige zum Messen von elektrostatischen Feldern und elektrostatischen Aufladungen

- Mittels des im Verification Kit enthaltenen Messkopfs MK 51 kann das EFM®51 zur Verifikationsmessung der Körperspannung (Begehtest) nach IEC 61340-4-5 verwendet werden
- Das ebenfalls enthaltene Charged Plate Set ermöglicht die Messung der Effektivität von Ionisiergeräten und deren Offset-Spannungen

Lieferumfang:

- EFM®51 - CPS (Charged Plate Set)
- EFM®51 - Walking Test Kit
- Werkskalibrierschein
- Leitfähiger Tragekoffer

dpvlink 21679

Artikel	Ausführung
7100.EFM51.VK	EFM®51 Verification Kit



Feldstärkenmessgerät FMX 004



Das Feldstärkenmessgerät FMX 004 ist ein kompaktes Messgerät zum Auffinden und Messen von elektrostatischen Ladungen. Dank seines kompakten Formats ist es sehr handlich und die Bedienung über die vier Tasten ist kinderleicht.

- Einfach abzulesen, leicht zu bedienen
- Geringes Gewicht, kompaktes Design
- Entfernungsanzeige ermöglicht präzise und reproduzierbare Messungen
- Automatische Entfernungsanzeige
- Digitale und Balkendiagramm-Anzeige
- Automatische Abschaltung nach fünf Minuten

Technische Daten:

Messbereich:	0 kV bis ± 1,49 kV (LO-Bereich) ± 1,0 kV bis ± 30,0 kV (HI-Bereich) -220 V - +220 V (Ionenausgleich)
Messentfernung:	25 mm ± 0,5 mm (LEDs unterstützen bei Einhaltung der korrekten Entfernung)
Ansprechzeit:	<1s
Betriebstemperatur:	Arbeitet im Temperaturbereich 10 - 40 °C
Batterie:	9 V Alkalibatterie
Gehäuse:	Leitfähiger Kunststoff (ABS)
Gewicht:	170 g (inkl. Batterie)

dpvlink 18326

Artikel	Ausführung
7500.FMX004	Feldstärkenmessgerät FMX 004



Elektrofildmeter und Air-Ionizer Typ 718



Das Elektrofildmeter Typ 718 ist ein leichtes und handliches Gerät zur Messung von statischen Feldern und der Aufladung von Objekten. Das Messgerät kann Spannungen im Bereich von 0 bis +19,99 kV erfassen. Mit dem Elektrofildmeter lassen sich Gefahrenherde durch statische Aufladung schnell und sicher erkennen.

Technische Daten:

Abmessung:	2,4 x 7,0 x 12,5 cm
Gewicht:	140 g (mit Batterie)
Strombedarf:	1 x 9V Alkaline-Batterie
Messbereiche:	0-2 kV niedriger Bereich 0-20 kV hoher Bereich
Spannungsanzeige:	3,5-stelliges LCD-Display
Messentfernung:	2,5 cm (mit LED-Zielpunkten unterstützte Messabstandskontrolle)
Messgenauigkeit:	Innerhalb 5% der tatsächlichen Spannung
Zertifikat:	CE



Das Air-Ionizer Test Kit Typ 718 ermöglicht die Kontrolle der Effektivität und Funktion von Luftionisatoren. Das Testkit besteht aus dem Elektrofildmeter Typ 718, einer auf den Elektrofildmeter aufsteckbaren Plattenelektrode und einem Hochspannungsgenerator.

Technische Daten:

Abmessung Air-Ionizer :	2,8 x 6,6 x 11,4 cm
Abmessung Plattenelektrode :	7,5 x 3,0 cm
Gewicht:	140 g (mit Batterie)
Strombedarf:	1 x 9V Alkaline-Batterie
Messbereiche:	0-2 kV niedriger Bereich 0-20 kV hoher Bereich
Zertifikat:	CE

dpvlink 26340

Artikel	Ausführung
718-19442	Elektrofildmeter Typ 718

718-19440	Zubehör-Set Air-Ionizer Kit Typ 718 Zubehör-Set Air-Ionizer Kit bestehend aus: • aufsteckbare Plattenelektrode • Hochspannungsgenerator
-----------	---

718-19443	Air-Ionizer Test Kit Typ 718 Test Kit bestehend aus: • 718-19942 Elektrofildmeter • 718-19440 aufsteckbare Plattenelektrode u. Hochspannungsgenerator
-----------	---



Charged-Plate-Monitore

EFM 022-CPS / Charged Plate Set



Handliches Gerät zur Messung der Effektivität von Ionisiergeräten und deren Offset-Spannungen ⚠️

- Bestimmt die Entladezeit von +/- 1000 Volt auf +/- 100 Volt
- Messung des Spannungspotenzials auf einer auf das EFM 022 aufsteckbaren Plattenelektrode (75 x 150 mm)
- für den Einsatz in Maschinen geeignet
- Abmessung: 150 x 125 x 75 mm (BxHxT) mit Standfuß



Lieferumfang:

- EFM 022 Elektrofildmeter
- Tragekoffer
- Hochspannungsgenerator +/- 1200 Volt
- Standfuß, Erdungsleitung
- Ladungsplatte
- 9V Akku + Steckerladegerät
- Werkskalibrierschein
- Bedienungsanleitung (DE/EN)

dpvlink 4722

Artikel	Ausführung
7100.EFM022.CPS	EFM 022-CPS / Charged Plate Set



EFM®51-CPS / Charged Plate Set



Handliches Gerät zur Messung der Effektivität von Ionisiergeräten und deren Offset-Spannungen ⚠️



- Bestimmt die Entladezeit von +/- 1000 Volt auf +/- 100 Volt
- Messung des Spannungspotenzials auf einer auf das EFM® 51 aufsteckbaren Plattenelektrode (75 x 150 mm)
- Für den Einsatz in Maschinen geeignet

Lieferumfang:

- EFM® 51
- leitfähiger Tragekoffer
- Hochspannungsgenerator ± 1200 Volt
- Standfuß, Ladungsplatte, Erdungsleitung
- Steckerladegerät für 9 Volt Akkus, zusätzlicher 9 V Akku
- Bedienungsanleitung (Deutsch/Englisch)
- Werkskalibrierschein



Abmessung: 150 x 125 x 75 mm (B x H x T) mit Standfuß

dpvlink 19850

Artikel	Ausführung
7100.EFM51.CPS	EFM 51 Elektrofildmeter mit Charged Plate Set
7100.EFM51.CPS.SET	Nachrüstset EFM 51-CPS / Charged Plate Set (ohne EFM® 51)



CPM 374 / Charged Plate Monitor



Der Charged Plate Monitor CPM 374 misst das Spannungspotential auf seiner integrierten Plattenelektrode. Dabei wird über eine Timerfunktion die Entladezeit, ausgehend von einem vorgewählten Spannungsschwellwert, zu einem niedrigeren Spannungswert bestimmt. Integriert sind eine Hochspannungseinheit und ein Elektrofildmeter nach dem Feldmühlen-Influenz-Prinzip.

Dieses ermöglicht die notwendige, hohe Eingangsimpedanz von 10¹⁵Ω, um elektrostatische Spannungspotentiale und Entladezeiten von Luftionisationsgeräten zu messen.

Das Gerät entspricht der europäischen EN 61340-5-1 und der amerikanischen EOS/ESD S.3.1

Die Hochspannungseinheit ist hochohmig getrennt und damit berührungssicher.

Der CPM 374 eignet sich aufgrund seiner kompakten Bauweise und durch den Akkubetrieb hervorragend für den mobilen Einsatz in industriellen Bereichen, er kann aber auch durch seinen Netzanschluss stationär betrieben werden. Der CPM 374 wird über nur 2 Taster bedient, ist menügesteuert und damit sehr bedienerfreundlich. Alle eingestellten Messparameter werden zur besseren Orientierung in dem zweizeiligen LCD-Display angezeigt. Die gemessenen pos. und neg. Entladezeiten sowie die Offsetspannung werden im internen, nichtflüchtigen EEPROM-Speicher abgelegt, und können später über die serielle RS 232 Schnittstelle ausgelesen werden.

Lieferumfang:

Steckernetzteil, Erdungsleitung, leitfähiger Tragekoffer, Software, Werkskalibrierschein und Bedienungsanleitung (deutsch/englisch).

Technische Daten:

Abmessungen:	152 x 152 x 152 mm
Gewicht:	ca. 990 g
Stromversorgung:	intern mit Akkublock 7,2V / 1300mAh (permanent überwacht) extern mit Netzteil 12V DC / 750mA
Anzeige:	alphanumerisches Display 2 Zeilen x 16 Zeichen (100mm x 24mm)

dpvlink 4763

Artikel	Ausführung
7100.CPM374	CPM 374 / Charged Plate Monitor



Charged Plate Monitor 280A



Charged Plate Monitor 280A zur Messung der Effektivität von Ionisiergeräten und deren Offset-Spannungen

- Bestimmt die Entladezeit eines vorgewählten Spannungsschwellwertes zu einem niedrigeren Spannungswert (Standard von +/- 1000 Volt auf +/- 100 Volt)
- Messung des Spannungspotenzials auf einer integrierten Plattenelektrode (152 x 152 mm) mittels eingebautem Elektrofeldmeter
- Speicherung von Messdaten im CPM
- Serielle Schnittstelle zum Steuern und zur Messdatenübergabe an PC
- Abmessung: 279 x 229 x 12,7 mm (LxBxH)

dpvlink 16179

Artikel Ausführung
7500.280A Charged Plate Monitor 280A



Portabler Charged Plate Monitor 19494 **NEU** DESCO EUROPE

Der portable Charged Plate Monitor 19494 ist ein handliches Gerät zur Messung von Offset-Spannung und Entladezeiten von Luftionisatoren gemäß ANSI/ESD SP.3 und ESD TR53. Aufgrund seiner kompakten Bauweise und den Batteriebetrieb ist er hervorragend für den mobilen Einsatz in industriellen Bereichen geeignet. Der portable Charged Plate Monitor 19494 ist bedienerfreundlich und durch den um 180° neigbaren Kopf sehr gut auch an schwer zugänglichen Stellen einsetzbar.



- Messungen zwischen ± 1000 V und ± 100 V
- AA Batterie
- LCD-Display (reflektionsfrei)
- Abmessungen 70 x 30 x 174 mm
- 180° neigbarer Kopf
- Plattenabmessung 70 x 32 mm
- NIST-kalibriert mit Zertifikat

dpvlink 26670

Artikel Ausführung
718-19494 Portabler Charged Plate Monitor



Walking-Test-Kits

WT 5000 Walking-Testkit

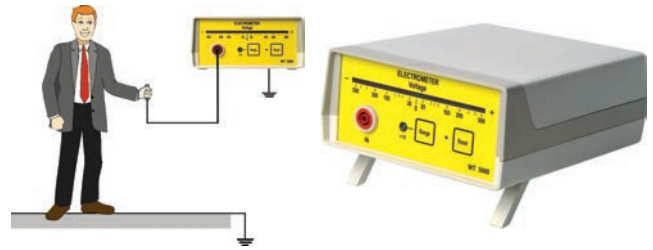

Das Walking Test-Kit dient überwiegend zur Messung von Personenaufladungen und deren grafischen Darstellung.

Das Messergebnis von Personenaufladungen kann "online" über den A/D-Wandler zum Computer übertragen und als Grafik dargestellt werden. 

Technische Daten:

Elektrometer WT 5000 (auch als Einzelgerät lieferbar):

Messbereich:	± 5.000 Volt
Messgenauigkeit:	5% des Messwertes
Eingangswiderstand:	$> 10^{14}$ Ohm
Eingangskapazität:	< 5 pF
Anzeige:	logarithmische LED-Anzeige ± 500 V, umschaltbar auf ± 5000 V, Peak Hold Funktion
Ausgang:	Analog ± 5 V DC für jeweiligen Bereich
Betriebsart:	Akkubetrieb (Ladegerät im Lieferumfang enthalten)

A/D Wandler :

Eingangswiderstand:	1 MOhm
Schnittstelle:	USB 2.0 / USB 1.1 (ab 08.2008)
Eingangsspannung:	± 5 Volt DC
Auflösung:	12 Bit
max. Abtastfrequenz:	15 kHz
Spannungsversorgung:	über USB-Schnittstelle
Mess-Software:	für WINDOWS®

Lieferumfang:

- WT5000 Elektrometer
- A/D-Wandler
- Messsoftware Digilloscope auf CD-ROM
- Akkus
- Steckernetzgerät
- Handelektrode
- Messleitungen und Steckverbinder
- leitfähiger Tragkoffer
- Bedienungsanleitung
- Werkskalibrierschein

dpvlink 4695

Artikel Ausführung
7100.WT5000.B WT 5000 Walking-Testkit
incl. A/D-Wandler mit USB-Schnittstelle



Analog-/Digitalwandler



A/D-Wandler, USB-Stick mit BNC- Verbindungsleitung

- inkl. Datenerfassungs- und Auswertesoftware "Digilloscope" für Windows®

Nutzbar mit folgenden Geräten:

- WT5000
- ESV1000
- CPM374

dpvlink 19756

Artikel	Ausführung
7100.UAD1	Analog-/Digitalwandler



EFM®51 Walking Test Kit



EFM®51 mit leitfähigem Standfuß und Messkopf MK 51

- Durch Aufsetzen des Messkopfes MK 51 kann das EFM®51 für die Verifikationsmessung der Körperspannung (Begehtest) nach IEC 61340-4-5 verwendet werden
- Der Messkopf MK 51 wird speziell auf das EFM®51 kalibriert
- Anzeigt wird der positive und negative "PEAK"-Wert der gemessenen Körperspannung

Lieferumfang:

- EFM®51 mit Messkopf MK 51
- Leitfähiger Koffer
- Leitfähiger Standfuß
- Messleitung und Handelektrode

dpvlink 19761

Artikel	Ausführung
7100.EFM51.WT	EFM®51 Walking Test Kit



LCR-Multimeter / LED-Tester

SMART TWEEZERS LCR-Multimeter



Digitales, automatisches LCR-Messgerät, integriert in handlicher Pinzette, für schnelle Messung von kleinen SMD-Bauelementen. Leichter, ergonomischer Messkopf, automatische Einstellung von Bauteiltyp und Messbereich, Multifunktions-Display mit Anzeige der Messparameter. Spannungsbereich von 0.8-8V, gemessene Parameter: C, L, R, ESR, Rs, Rp

Technische Angaben

Arbeitstemperatur: 0°C bis +55°C

Abmessungen: 14,0 x 2,5 x 3,0 cm (3.94 x 0.9 x 1.5 inch)

Gewicht: 53 gr (0.11lb)

Gemessene Parameter: C+R (ESR), L+R, R

Gemessene Frequenz: 100Hz, 1kHz, 10kHz

Messrate: 4,0 2,1,0.5 pro Sekunde (Vorgabe I)

Gleichspannung: 0 bis 800 mV (bis zu 8 V mit manueller Einstellung)

Widerstand: 0.1 bis 5 MOhm

Kapazität: 1 pF bis 4999 µF (1 pF - 5 pF mit m. Einstellung)

induktiver Widerstand: 1 µH bis 499 mH (1 µH - 4 µH mit m. Einstellung)

Widerstand:

Messbereich: 10 Ohm - 5 MOhm

Genauigkeit: 1% + 0.02 im Messbereich 10 Ohm - 5 MOhm

Test Frequenz: 1 kHz

Kapazität:

Messbereich: 20pF - 4999µF

Genauigkeit: 3% + 1.7pF * *Typische Abweichung 1.6pF bei 0402 Bauteilgröße

Auflösung: 0.1pF im Messbereich 1pF - 100pF

Test Frequenz: 1 kHz C > 1000pF, 10kHz C < 1000pF, 100Hz C > 1µF

induktiver Widerstand:

Messbereich: 10µH - 499mH

Genauigkeit: 3% + 0.4µH** **Typische Abweichung 1.4µH bei 0402 Bauteilgröße

Auflösung: 0.1µH im Messbereich 1µH - 100µH

Test Frequenz: 10 kHz L < 1mH, 1kHz L > 1mH, 100Hz L < 10mH

dpvlink 10022

Artikel	Ausführung
ST-5S	SMART TWEEZERS ST-5 inkl. wiederaufladbarem LiPo-Akku



Wechselspitzen-Satz Standard

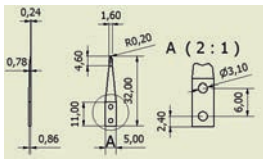

Wechselspitzen-Satz Standard (Ersatzspitzen) für Smart Tweezers

dpvlink 13334

Artikel



ST5-IT-T Wechselspitzen-Satz Standard für ST-5

Wechselspitzen High Precision Sharp

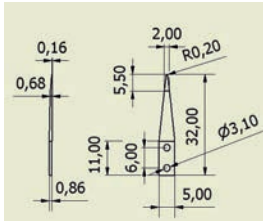

Wechselspitzen-Satz High Precision Sharp (Ersatzspitzen) für Smart Tweezers

dpvlink 13340

Artikel



ST5-IT-TSHP Wechselspitzen High Precision Sharp für ST-5

SMART TWEEZERS Iskra ST5-LED



Automatisch adaptive SMD LED-Messspizette mit einer präzisen und goldbeschichteten Pinzette. Smart Tweezers™ Iskra™ macht es leicht, zahlreiche Arten von bereits auf Platinen angebrachten LEDs zu testen und zu überprüfen. Komfortable Einhandbedienung, automatische LED, Anzeige des Spannungsabfalls, Vorabinstellung der Teststromstärke.

Technische Angaben

Arbeitstemperatur: 0°C bis +55°C

Abmessungen: 15,0 x 1,8 x 1,5 cm (5.9 x 0.7 x 0.6 inch)

Gewicht: 30 gr (1 oz)

Teststrom: 1,2, 5, 10, 20, 30 mA

Betriebszyklus: 10, 20, 30, 40, 50%

Testsignal: 5 Volt (max)

Pulsdauer: 10 bis 1000 msec

Batterietyp: LiPo, 180 mAh, 20 Stunden (Dauerbetrieb)

Aufladung 5 Volt, 50 mA Gleichstrom, 3 Stunden

dpvlink 19484

Artikel Ausführung



ST-5.LED SMART TWEEZERS Iskra ST-5 inkl. wiederaufladbarem LiPo-Akku

Ionisiergeräte

Ion 6422e - mobiles Ionisiergerät

SIMCO ION
Air Filter Company



- Neutralisation elektrostatischer Aufladungen an Arbeitsplätzen ⚠️
- Ionisationsbereich 300 x 1200 mm
- Tischmodell
- Ionenbalance ± 20 V
- Wirkabstand 300 mm
- Abmessung (BxHxT): 83 x 111 x 63 mm

- Platzsparendes Modell für schwer zugängliche Bereiche
- Auto-Clean-System (Emitterreinigung beim Abschaltvorgang)
- Spannung: 24V DC / 24V 50-60 Hz

dpvlink 18050

Artikel Ausführung



7500.6422 ION 6422e - mobiles Ionisiergerät
7500.6422.N Steckernetzteil für ION Typ 6422

Ionensprühgebläse 5802i CXL - mobiles Tischmodell

SIMCO ION
Air Filter Company



- Neutralisation elektrostatischer Aufladungen / geringer Platzbedarf ⚠️
- Gelenkter Luftstrom für ausgezeichnete Entladezeiten und gute Leistung
- Ionisationsbereich 30 x 150 cm
- Selbstbalancierung der Offset-Spannung auf ± 3 V (mit optionalem externem Feedback-System Ionenbalance von ± 1 V erreichbar)
- Rückmeldung an das interne Kontrollsystem mithilfe des im Zielgebiet platzierten Sensors

- Schnellere Reaktion auf Ionisierungsfehler mit Benachrichtigung über FMS
- Verbindung der Kontrollbox mit optionalem Feedback-System und FMS - Schnittstellen
- für Einbau in engen, schwer zugänglichen Räumen geeignet
- Ozonerzeugung 0,008 ppm (Abstand 15 cm)
- ISO 4 / Reinraumklasse 10
- Abmessung: 115 x 83 x 61 mm (BxHxT)

dpvlink 24155

Artikel Ausführung



7500.CXL Ionensprühgebläse 5802i CXL - mobiles Tischmodell Tischmodell, 24V DC / Mit Netzteil

minION2 - mobiles Ionisiergerät

SIMCO ION
Air Filter Company



- Neutralisation elektrostatischer Aufladungen / geringer Platzbedarf (z.B. Bestückungsautomaten) ⚠️
- Lufterlass von oben, seitlich und von hinten (Standardausführung)
- Ionisationsbereich 30 x 120 cm
- Zweistufiges Gebläse mit Ausschalter
- Selbstbalancierung der Offset-Spannung ± 10 V
- Ozonerzeugung 0,005 ppm (Abstand 15 cm)
- ISO 7 / Reinraumklasse 10000
- Abmessung: 98 x 136 x 60 mm (BxHxT)
- Auch für Einbau in Maschinen geeignet

dpvlink 4829

Artikel Ausführung



7500.M2 minION 2 - mobiles Ionisiergerät Tischmodell, 24V DC / ohne Steckernetzteil (ISO 7 / Reinraumklasse 10000)
7500.M2.plus minION 2 - mobiles Ionisiergerät Tischmodell, 24V DC / incl. Steckernetzteil (ISO 7 / Reinraumklasse 10000)
7500.M.S Federgelenkarm für minION inkl. Befestigungswinkel

Aerostat PC 2 - mobiles Tischmodell



- Neutralisation elektrostatischer Aufladungen an Arbeitsplätzen ⚠
- Spannung 100-240 V /50-60 Hz
- Ionisationsbereich 30 x 122 cm
- Eingebaute Reinigungsbürste für Emitter-Elektroden
- Optional mit Heizung und akustischem Alarm
- Selbstbalancierung der Offset-Spannung ± 10 V
- Ionisation basierend auf Hochspannung (AC - Wechselfeldspannungstechnik)
- Ozonerzeugung 0,05 ppm (Abstand 305 mm)
- Abmessung: 173 x 231 x 84 mm (BxHxT)

dpvlink 23216



Artikel	Ausführung
7500.PC2	Aerostat PC 2 - mobiles Tischmodell ohne Filter
7500.PC2.A	Aerostat PC 2 - mobiles Tischmodell mit Alarm mobiles Tischmodell mit Alarm ohne Filter
7500.PC2.H	Aerostat PC 2 - mobiles Tischmodell mit Heizung mobiles Tischmodell mit zuschaltbarem Heizelement ohne Filter
7500.PC2.HA	Aerostat PC 2 - mobiles Tischmodell Heizung/Alarm mobiles Tischmodell mit zuschaltbarem Heizelement und Alarm ohne Filter
7500.PC2.Z20	Luftfilter Kit für Aerostat PC 2 (Halterung /Abdeckung ohne Filtereinsatz)
7500.PC2.Z21	Ersatzfilter für Aerostat PC 2 (VPE = 6 Stück)

Aerostat XC - Tischmodell



- Neutralisation elektrostatischer Aufladungen an Arbeitsplätzen ⚠
- Ionisationsbereich 90 x 180 cm
- Eingebaute Reinigungsbürste für Emitter-Elektroden
- Dreistufiges Gebläse mit zuschaltbarem Heizelement (angenehme Lufttemperatur)
- Selbstbalancierung der Offset-Spannung ± 5 V
- Ionisation basierend auf Hochspannung (AC - Wechselfeldspannungstechnik)
- Ozonerzeugung 0,005 ppm (Abstand 15 cm)
- ISO 7 / Reinraumklasse 10000
- Abmessung: 390 x 207 x 115 mm (BxHxT)

dpvlink 4811



Artikel	Ausführung
7500.XC	Aerostat XC
7500.XC.Z10	Luftfilter komplett für Aerostat XC zur Montage
7500.XC.Z11	Luftfiltereinsatz für Aerostat XC

Aerostat XC 2 - Tischmodell



- Für die vollständige Neutralisierung statischer Ladungen auf der ganzen Arbeitsoberfläche konzipiert ⚠
- Ionisationsbereich 91,5 x 183 cm
- Einfach handzuhabender, integrierter Emittierreiniger
- Integrierte Heizung für warmen Luftstrom
- Lokale Alarm-LEDs, Verbindung für Anlagenüberwachungssystem (FMS) und optionalem akustischem Alarm
- Geringes Gewicht (3,5 kg) ermöglicht einfache Montage auf oder über der Arbeitsoberfläche
- Selbstbalancierende („Micropulse“) Technologie ± 10 V
- Ionisation basierend auf Hochspannung (AC - Wechselfeldspannungstechnik)
- Ozonerzeugung $<0,05$ ppm (30 cm vor Gebläse)
- Erfüllt ISO 14644-1 Class 6 (Fed Std. 209E Class 1000)
- Abmessung: 359 x 183 x 166 mm (BxHxT)

dpvlink 22803



Artikel	Ausführung
7500.XC2	Aerostat XC2

Benchtop Air Ionizer 9110



Mobiler Tischionisierer 9110 mit automatischer Emitterelektroden-Reinigung.

- Stufenlose Lüftereinstellung
- Einstellmöglichkeit der Ionenbalance
- Steady State (DC) Gleichspannungs-Ionisation
- 8 Emitterelektroden-Technologie für eine hohe Ionisationsleistung
- Automatische Reinigung der Emitterelektroden

Technische Daten:

Betriebsspannung:	220 V/230 V; 0,12 A; 20 W, 50 / 60 Hz
Emittierreinigung:	Intervall: 1h, je zwei Zyklen
Anzeige:	grüne LED als Betriebsanzeige
Entladezeit:	< 2 sec mit High Speed, Abstand 30 cm
Ionenbalance:	± 15 V mit High Speed, Abstand 30 cm
Luftstrom:	max 3.05 m ³ /min
Ozonerzeugung:	< 0.05 ppm
Zertifikate:	CE, RoHS (EU), Reach, RoHS (China)
Abmessung / Gewicht:	225 x 180 x 110 mm, H x B x T / 1,3 kg

dpvlink 18010



Artikel	Ausführung
3M-9110	Benchtop Air Ionizer Typ 9110

Benchtop Air Ionizer 963E



Mobiler Tischionisierer

- Zweistufiges Gebläse mit Ausschalter
- Selbstbalancierung der Offset-Spannung ± 15 V
- Steady State (DC) Gleichspannungs-Ionisierung

Betriebsspannung:	220 V/230 V; 0,12 A; 20 W
Frequenz:	50/60 Hz
Stromversorgung:	IEC 320 Steckdose
Stromkabel:	1,8 m Kabel mit IEC 320 und Euro-Stecker
Abmessungen:	152 x 188 x 76 mm, B x H x T
Gewicht:	1,1 kg
Luftgeschwindigkeit:	Geringe Geschwindigkeit - 0,5 m/s Hohe Geschwindigkeit - 1,5 m/s
Entladungszeit:	30 cm Abstand < 1 sek. bei hoher Ventilatorgeschwindigkeit 91 cm Abstand < 5 sek. bei hoher Ventilatorgeschwindigkeit

(nach ANSI/ESD S3.1-1991)

dpvlink 14073		
Artikel	Ausführung	
3M-963E	Benchtop Air Ionizer	

BlueLine - Ionisiergerät AB-40 Tischmodell



- Neutralisation elektrostatischer Aufladungen an Arbeitsplätzen 
- Gebläse mit zuschaltbarem Heizelement (angenehme Lufttemperatur)
- Selbstbalancierung der Offset-Spannung ± 10 V oder kleiner
- Ionisation basierend auf Hochspannung (AC - Wechselspannungstechnik)
- Ozonerzeugung 0,004 ppm
- Abmessung: 476 x 198 x 170 mm (BxHxT)

dpvlink 11052		
Artikel	Ausführung	
7501.AB-40	BlueLine - Ionisiergerät Tischmodell	

BlueLine - AB-21H mobiles Tischmodell



- Neutralisation elektrostatischer Aufladungen, mit geringem Platzbedarf
- Integriertes, stufenlos einstellbares Gebläse; mit Ausschalter
- Betriebsspannung 230 V / 50 Hz
- Entladezeit ca. 1,4s
- Ionenbalance +/- 5 V
- Gewicht 1300 g
- Abmessungen L x B (T) x H 180 x 80 x 190 mm

dpvlink 11049		
Artikel	Ausführung	
7501.AB-21H	BlueLine - mobiles Tischgerät	

BlueLine - AB-10H mobiles Ionisiergerät



- Neutralisation elektrostatischer Aufladungen, mit geringem Platzbedarf
- Integriertes, stufenlos einstellbares Gebläse
- Betriebsspannung 230V/50HZ
- Entladezeit ca. 1,4s
- Ionenbalance +/- 5 V
- Gewicht 650 g
- Abmessungen L x B (T) x H 140 x 58 x 140 mm

dpvlink 11047		
Artikel	Ausführung	
7501.AB-10H	BlueLine mobiles Ionisiergerät	

BlueLine - AB-120H Overheadmodell



- Neutralisation elektrostatischer Aufladungen an Arbeitsplätzen durch "Overhead"-Montage.
- Selbstbalancierung der Offset-Spannung ± 5 V
- Gebläse bestehend aus drei Lüftern mit stufenloser Drehzahlregelung
- Leichte Montage und Demontage der Lüftungsgitter zur Reinigung der Elektroden

dpvlink 11050		
Artikel	Ausführung	
7501.AB-120H	BlueLine - Overheadmodell mit 3 Ventilatoren, 24V DC / 230V / 50 Hz	

Ionensprühgebläse 5810i - Overheadmodell



SIMCO  

- Neutralisation elektrostatischer Aufladungen an Arbeitsplätzen durch "Overhead"-Montage 
- Ionisationsbereich 61 x 122 cm
- Eingebaute Reinigungsbürste für Emitter-Elektroden
- 3-Stufen-Lüfter
- Optionen für Sensoreingang, FMS-Verbindung, Alarme und Steuerungskontrolle
- Verbesserte Kontrolle mit sofortiger Alarmmeldung und Verhinderung unbefugter Anpassung von Leistung oder Lüfterdrehzahl
- Selbstbalancierung der Offset-Spannung auf ± 3 V (mit optionalem externem Feedback-System Ionen-Balance von ± 1 V erreichbar)
- Ionisation basierend auf Hochspannung (Steady-state DC)
- Ozonerzeugung 0,02 ppm (Abstand 30 cm)
- ISO 4 / Reinraumklasse 10
- Abmessung: 7500.C32X-E: 155 x 96 x 813 mm (BxHxL)
7500.C40X: 155 x 96 x 1016 mm (BxHxL)

dpvlink 24158		
Artikel	Ausführung	

7500.C32X-E **Ionensprühgebläse 5810i - Overheadmodell**
mit 2 Ventilatoren (ISO 4)
155 x 96 x 813 mm (BxHxL)

(Netzkabel nicht im Lieferumfang enthalten)

7500.C32X.N **Netzkabel für Ionensprühgebläse 5810i**
7500.C40X **Ionensprühgebläse 5810i - Overheadmodell**
mit 3 Ventilatoren (ISO 4)
155 x 96 x 1016 mm (BxHxL)

(Netzkabel nicht im Lieferumfang enthalten)

Aerostat GUARDIAN - Overheadmodell



- Neutralisation elektrostatischer Aufladungen an Arbeitsplätzen durch "Overhead"-Montage ⚠️
- Ionisationsbereich 60 x 120 cm
- Eingebaute Reinigungsbürste für Emitter-Elektroden
- Gebläse bestehend aus drei Lüftern mit stufenloser Drehzahlregelung und zuschaltbarem Heizelement (angenehme Lufttemperatur)
- Separat schaltbare, eingebaute Arbeitsplatzbeleuchtung (2 x 13 Watt Leuchtstoffröhren)
- Selbstbalancierung der Offset-Spannung ± 5 V
- Ionisation basierend auf Hochspannung (AC - Wechsellspannungstechnik)
- Ozonerzeugung 0,02 ppm (Abstand 30 cm)
- ISO 7 / Reinraumklasse 10000
- Abmessung: 1086 x 102 x 171 mm (BxHxT)

dpvlink 4822



Artikel	Ausführung
7500.G	Aerostat GUARDIAN - Overheadmodell
7500.G.Z10	Luftfilterrahmen
7500.G.Z11	Luftfiltereinsatz / Ersatz (VPE 6 Stück)

Top Gun TG3 / TG3 mit Side Kick



- Neutralisation elektrostatischer Aufladungen bei Reinigungsprozessen ⚠️
- Sehr leichte ergonomische Ionisierungspistole
- Luftzufuhr über Druckluftsystem (Bereich 1 bis 6,8 bar)
- Anwendung in der Elektronikindustrie wie auch in Reinräumen
- Auswechselbarer Filter (0,01 μ m) am Luftauslass gewährleistet "reinste Luft"
- Luftstrom einstellbar durch Ventil in der Pistole
- Selbstbalancierung der Offset-Spannung auf 0 ± 15 V
- Ionisation basierend auf Hochspannung (AC - Wechsellspannungstechnik)
- Ozonerzeugung 0,001 ppm (Abstand 45 cm)
- Pistole/Schlauch/Kabel ableitfähig
- ISO 6 / Reinraumklasse 1000
- Abmessung Controller: 132 x 85 x 164 mm (BxHxT)

dpvlink 4872



Artikel	Ausführung
7500.TG3	Top Gun TG3
7500.TG3.SK	Top Gun TG3 mit Sidekick (Fußschalter)
7500.TG3.42	Top Gun TG3 - 4,2 m Kabel
7500.TG3.Z1-2	Filterdüse für Top Gun TG3

orION / orION mit Sidekick



- Neutralisation elektrostatischer Aufladungen bei Reinigungsprozessen ⚠️
- Luftzufuhr über Druckluftsystem (Bereich 1 bis 6,8 bar)
- Anwendung in der Elektronikindustrie wie auch in Reinräumen
- Auswechselbarer Filter (0,01 μ m) am Luftauslass gewährleistet "reinste Luft"
- Selbstbalancierung der Offset-Spannung auf 0 ± 15 V
- Ionisation basierend auf Hochspannung (AC - Wechsellspannungstechnik)
- Ozonerzeugung 0,001 ppm (Abstand 45 cm)
- Pistole/Schlauch/Kabel ableitfähig
- ISO 5 / Reinraumklasse 100
- Abmessung Controller: 132 x 85 x 164 mm (BxHxT)

Zwei Ausführungen:

orION

Ionisiergerät mit frei montierbarer Druckluftdüse, für externe Ansteuerung (z.B. über Maschinensteuerung, Näherungsschalter etc.)

orION mit Sidekick (Fußschalter)

Ionisiergerät mit flexiblem "Schwanenhals" und Fußschalter

dpvlink 4890



Artikel	Ausführung
7500.O	orION Ionisiergerät
7500.O.SK	orION mit Sidekick (Fußschalter)

ION 6115 AirForce



- Neutralisation elektrostatischer Aufladungen bei Reinigungsprozessen ⚠️
- Ergonomisches Pistolendesign
- Flexibler, leichter Luftschlauch / Netzkabel Niederspannung
- Starke Abblasleistung
- IsoStat®-Technologie
- Robuste ableitfähige Materialien
- Ozonerzeugung < 0,005 ppm
- Selbstbalancierung der Offset-Spannung ± 30 V
- Maximaler Druck: 7,0 bar
- Abmessungen:
Pistole 203 x 25 x 76 mm (LxBxH); Konsole 216 x 41 x 76 mm (LxBxH)

dpvlink 16172



Artikel	Ausführung
7500.6115	ION 6115 AirForce
7500.6115.N	Netzteil für ION 6115 AirForce
7500.6115.SWT	Fußschalter für ION 6115 AirForce

BlueLine - AG-HP02 Ionisierpistole



- Neutralisation elektrostatischer Aufladungen bei Reinigungsprozessen ⚠
- Anwendung in der Elektronikindustrie wie auch in Reinräumen
- Selbstbalancierung der Offset-Spannung auf 0 ± 10 V
- Statusmeldung durch 2 LED
- Eingebautes Luftventil elektrisch
- Eingebauter Luftfilter 0,01 μ m
- Eingebaute einstellbare Luftmengendrossel
- Ozonerzeugung $<0,01$ ppm
- Betriebsspannung 230V / 50Hz
- Gewicht 106 g

dpvlink 11054

Artikel	Ausführung
7501.AG-HP02	BlueLine - Ionisierpistole incl. Controller und Netzteil



ECO Gun



- Neutralisation elektrostatischer Aufladungen ⚠
- Zur Reinigung von Kunststoffteilen
- Keine Stromversorgung notwendig
- Auslösung durch Taster am Pistolengriff
- Selbstbalancierend 0 ± 10 V
- Ionisierung basierend auf Hochfrequenz-Wechselspannung (HF-AC)
- Piezokeramischer Hochspannungswandler
- Geringer Wartungsaufwand
- Hochspannungsüberwachung mit LED-Anzeige
- Luftstrom einstellbar durch Drosselventil
- Anschluss an Druckluft-Schnellkupplung

dpvlink 19763

Artikel	Ausführung
7530.IG	ECO Gun



Ionized Air Gun 980E



- Stromversorgung:** 230 V
- Eingangsspannung:** 24 V < 10 W
- Ionenausstoß:** Dauerzustand
- Betriebsverhalten:** Entladungszeit (1000 V bis 100 V):
(nach ANSI/ESD-S3.1) < 0,5 sek. @ 150 mm, 1 bar
- Ionenbalance:** 0 +/- 30 V
- Betriebsgeräusche:** 73 dB @ 1 m, 1 bar
- Ozon:** < 0,005 ppm (24 Stunden Summierung)
- Geleitete EMI:** 29 dB (mV, 100 KHz bis 1,1 MHz) Bedienungsteil
- Bauart:** dissipatives starres Polycarbonat
- Größe:** 21,6 cm x 7,6 cm x 4,1 cm
- Gewicht:** 326 g
- Gas-Eingang:** max. 2 bar saubere trockene Luft oder Stickstoff
- Luftanschlüsse:** 0,64 cm Industriestandard
- Stromanschluss:** RJ-11 Telefonanschluss Handeinheit
- Bauart:** dissipatives Polycarbonat
- Größe:** 20,3 cm x 7,6 cm x 2,5 cm
- Gewicht:** 341 g mit 2,13 m Kabel
- Emitterpunkte:** Wolframlegierung
Luftschlauch
- Kabel:** 2,13 m; 9 mm Durchmesser
- Filtereffektivität:** 99,9 % bei 0,1 Mikron Partikelgröße

dpvlink 14075

Artikel	Ausführung
3M-980E	Ionized Air Gun
3M-980E-X	Austauschbarer Wandtransformator
3M-980F	Austauschbare Luftfilter 3 Filter pro Packung
3M-980T	Austauschbare Düsen spitze



BlueLine - Ionensprühdüse AN-HP02/ HP02-PE / Düsenvorsatz



- Neutralisation elektrostatischer Aufladung in Maschinen
- mit Lichtschranke (7501.AN-HP02.PE)
- Ionisation basierend auf Hochspannung (AC-Wechselspannungstechnik)
- Selbstbalancierung der Offset-Spannung ± 10 V
- Platzbedarf sehr gering
- Ozonerzeugung $< 0,01$ ppm
- Betriebsspannung 24 V DC
- Abmessung: 87 x 29 x 50 mm (L x B (T) x H)

dpvlink 11056



Artikel	Ausführung
7501.AN-HP02	BlueLine - Ionensprühdüse
7501.AN-HP02.PE	BlueLine - Ionensprühdüse mit Lichtschranke mit Lichtschranke
7501.OP-60S	Düsenvorsatz 60° Standard
7501.OP-B.100	Düsenvorsatz Stabdüse 100 mm lang
7501.OP-B.200	Düsenvorsatz Stabdüse 200 mm lang
7501.OP-B.300	Düsenvorsatz Stabdüse 300 mm lang
7501.OP-B.400	Düsenvorsatz Stabdüse 400 mm lang
7501.OP-D.100	Düsenvorsatz flexible Düse 100 mm lang, \varnothing 10 mm
7501.OP-D.200	Düsenvorsatz flexible Düse 200 mm lang, \varnothing 10 mm
7501.OP-D.300	Düsenvorsatz flexible Düse 300 mm lang, \varnothing 10 mm
7501.OP-D.400	Düsenvorsatz flexible Düse 400 mm lang, \varnothing 10 mm
7501.OP-D.500	Düsenvorsatz flexible Düse 500 mm lang, \varnothing 10 mm
7501.OP-P	Düsenvorsatz Rohrdüse 50 mm lang, \varnothing 6 mm
7501.OP-S	Düsenvorsatz 15° Standard
7501.OP-T	Düsenvorsatz Schlauchadapter Schlauchadapter

Prüfstift Tension



Der Tension Prüfstift ermöglicht einen einfachen Check der Ionisiergeräte.

Berührungsloses Testen der anliegenden Hochspannung. Bei Vorhandensein von Hochspannung leuchtet die Spitze des Tension auf. Das Anliegen von Hochspannung stellt die grundlegende Bedingung für das Funktionieren der Ionisiergeräte dar.

dpvlink 16177



Artikel	Ausführung
7500.TENSION	Prüfstift Tension

Ionizer Tester Typ CPM35 für Verifikationsprüfungen



Der CPM 35 ist ein handliches Messgerät zur vollautomatischen Überprüfung von Ionisiergeräten am ESD-Arbeitsplatz oder in Maschinen. Er misst die positiven und negativen Entladungen sowie die Offset-Spannungen und kann darüber hinaus auch zur periodischen Messung von Personenaufładungen (Walking Test) verwendet werden.



Lieferumfang:

- Ionizer Tester CPM35
- 9 V Lithiumbatterie
- Erdungsleitung
- Tragetasche
- Kurzanleitung DE/EN
- Werkskalibrierschein DE/EN

Optional:
Gummierte Gummischutzhülle mit klappbarem Standfuß für den CPM35



Der CPM35 hat zwei Testbereiche:

Decay:

- prüft die Entladezeit von ± 250 V auf ± 100 V
- prüft nach erfolgreichem Test der Entladezeitmessung, ob für 10 Sekunden die "Offset-Spannung" unter 35 V bleibt

Offset/BVT:

- die Betriebsart zeigt in der oberen Displayzeile permanent den aktuellen Messwert an
- in der unteren Displayzeile werden die Maximalwerte jeder Polarität angezeigt

Offset-Messung:

für die Prüfung der Offset-Spannung von Ionisiergeräten

BVT:

Body Voltage Test - das Gerät kann sehr einfach die Körperspannung einer Person bei einem Begehtest anzeigen (dazu muss nur der Finger der Person die Messelektrode berühren)

dpvlink 23242



Artikel	Ausführung
7100.CPM35	CPM 35 Ionizer Tester
7100.CPM35.H	CPM 35 Gummischutzhülle mit Standfuß

WIM 47 Ionizer Monitor

Der WIM 47 ist ein handliches Überwachungsgerät zur vollautomatischen Überwachung der Ionisierung am ESD Arbeitsplatz oder in Maschinen. Die positive und negative Entladezeit sowie die OFFSET-Spannung werden permanent überwacht. Ein Alarm wird akustisch und optisch signalisiert. Ein Schaltausgang kann im Fehlerfall das Ionisiergerät abschalten (z.B. über die Switch Box 7100.WIM47.SB) oder den Alarm an eine übergeordnete Steuerung melden.

Optional:
Switch Box, welche über einen Relaiskontakt die Spannungsversorgung für das angeschlossene Ionisiergerät regelt



Lieferumfang:
1 x Ionizer Monitor WIM 47
1 x Steckernetzteil mit Wechseladapter (EU/USA)
1 x Erdungsleitung
1 x Kurzanleitung

[dpvlink 23245](#)



Artikel	Ausführung
7100.WIM47	WIM 47 Ionizer Monitor
7100.WIM47.SB	WIM 47 Switch Box

Elektrofeldmeter und Air-Ionizer Typ 718



Das Elektrofeldmeter Typ 718 ist ein leichtes und handliches Gerät zur Messung von statischen Feldern und der Aufladung von Objekten. Das Messgerät kann Spannungen im Bereich von 0 bis +19,99 kV erfassen. Mit dem Elektrofeldmeter lassen sich Gefahrenherde durch statische Aufladung schnell und sicher erkennen.

Technische Daten:

Abmessung:	2,4 x 7,0 x 12,5 cm
Gewicht:	140 g (mit Batterie)
Strombedarf:	1 x 9V Alkaline-Batterie
Messbereiche:	0-2 kV niedriger Bereich 0-20 kV hoher Bereich
Spannungsanzeige:	3,5-stelliges LCD-Display
Messentfernung:	2,5 cm (mit LED-Zielpunkten unterstützte Messabstandskontrolle)
Messgenauigkeit:	Innerhalb 5% der tatsächlichen Spannung
Zertifikat:	CE



Das Air-Ionizer Test Kit Typ 718 ermöglicht die Kontrolle der Effektivität und Funktion von Luftionisatoren. Das Testkit besteht aus dem Elektrofeldmeter Typ 718, einer auf den Elektrofeldmeter aufsteckbaren Plattenelektrode und einem Hochspannungsgenerator.

Technische Daten:

Abmessung Air-Ionizer :	2,8 x 6,6 x 11,4 cm
Abmessung Plattenelektrode :	7,5 x 3,0 cm
Gewicht:	140 g (mit Batterie)
Strombedarf:	1 x 9V Alkaline-Batterie
Messbereiche:	0-2 kV niedriger Bereich 0-20 kV hoher Bereich
Zertifikat:	CE

[dpvlink 26340](#)



Artikel	Ausführung
718-19442	Elektrofeldmeter Typ 718
718-19440	Zubehör-Set Air-Ionizer Kit Typ 718 Zubehör-Set Air-Ionizer Kit bestehend aus: <ul style="list-style-type: none"> • aufsteckbare Plattenelektrode • Hochspannungsgenerator
718-19443	Air-Ionizier Test Kit Typ 718 Test Kit bestehend aus: <ul style="list-style-type: none"> • 718-19942 Elektrofeldmeter • 718-19440 aufsteckbare Plattenelektrode u. Hochspannungsgenerator

Drehstühle EPAchair®



EPAchair® ESD-Arbeitsplatzdrehstühle garantieren Ergonomie und ESD-Sicherheit am Arbeitsplatz. Sorgfältig ausgewählte Materialien und Komponenten garantieren **eine hohe**

Qualität. Verschiedene Modelle, Optionen, Polster und Farben ermöglichen eine optimale Einbindung in die jeweilige Arbeitsumgebung. Sie haben die Wahl zwischen verschiedenen Modellen, von der Stehhilfe bis hin zum ergonomischen Arbeitsplatzdrehstuhl. Jedes Model ist gemäß **DIN EN 61340-5-1 ESD-konform.** ⚡



Alle Modelle der EPAchair® ESD-Arbeitsplatzdrehstühle werden in Deutschland gefertigt



Highlights EPAchair® Drehstühle



1. Sitzneigung verstellbar
2. Verschiedene ESD-Polsterbezüge
- ESD-Dralon-Stoff
- ESD-SKAI Kunstleder
- leitfähiges PU-Vollmaterial
3. Sitztiefenverstellbar
4. Ableitfähige Sitzaußenschale
5. Made in Germany
6. Gewichtsbelastung bis 120 kg
7. Ableitfähige Sicherheitsdoppelrollen oder Gleiter
8. ESD-gerecht nach DIN EN 61340-5-1 ⚡
9. Sitzhöhe verstellbar
10. Multifunktions-Armlehne (optional)
11. Ableitfähige Rückenaußenschale

Informationen zu den ESD-Drehstühlen EPAchair® finden Sie übersichtlich zusammengefasst im aktuellen Prospekt



- als Blätterkatalog
- als Download
- als gedruckte Version



Stoff dralon® ESD

Verfügbar in:

- schwarz
- anthrazit
- blau
- mittelblau

Vorteile

- Weich und komfortabel
- Atmungsaktiv
- Abwaschbar

Kunstleder skai® ESD

Verfügbar in:

- schwarz

Vorteile

- Weich und komfortabel
- Abwaschbar
- Unempfindlich gegen Öl
- Strapazierfähig

Alle Polster entsprechen der ESD-Norm DIN EN 61340-5-1 ⚡



ESD-sicher

Entspricht ESD-Norm DIN EN 61340-5-1



Gewichtsregulierung

Individuell auf das Körpergewicht einstellbarer Rückenlehnen-Gegendruck



Sitzhöhe verstellbar

modellabhängig mit Gasfeder auf bis zu 83 cm



Asynchronmechanik

Neigungswinkel von Rückenlehne und Sitzfläche können unabhängig voneinander angepasst werden



Sitztiefe verstellbar



Polster dralon® ESD

Verfügbar mit Bezug aus leitfähigem Stoff dralon® ESD (DIN EN 61340-5-1)



Sitzneigung verstellbar

Fördert eine ergonomische Haltung



Polster Kunstleder skai® ESD

Verfügbar mit Bezug aus leitfähigem Kunstleder skai® ESD (DIN EN 61340-5-1)



Rückenlehne höhenverstellbar

Rückenlehne in der Höhe entsprechend der Körpergröße anpassbar



Polster aus Polyurethan ESD

Leitfähiges Polster aus Polyurethan ESD (DIN EN 61340-5-1)



Permanentkontaktrückenlehne

Ermöglicht den dauerhaften Kontakt zwischen Lehne und Rücken





Made in Germany

Alle EPAchair® ESD-Drehstühle werden in Deutschland hergestellt

EPChair® - Modellübersicht



	ESD-Drehstuhl Classic Economy	ESD-Drehstuhl Classic Ergonomic	ESD-Drehstuhl Classic Comfort	ESD-Drehstuhl Comfort 5000	ESD-Drehstuhl PU 1400	ESD-Drehstuhl PU 1405 / 1410
						
Sitz: höhenverstellbar	Stufenlos 43 - 55 cm	Stufenlos 43 - 55 cm	Stufenlos 43 - 55 cm 46 - 59 cm (Comfort-plus) 57 - 83 cm (Hochstuhl)	Stufenlos 46 - 59 cm	Stufenlos 41 - 54 cm	Stufenlos 43 - 56 cm 57 - 83 cm (Hochstuhl)
Sitz: tiefenverstellbar	-	-	✓ Nur Comfort-plus 023.2604	✓	-	-
Sitz: neigeverstellbar	-	✓	✓	✓	-	✓
Sitz: Grösse Sitzfläche	46 x 44 cm	47 x 44 cm	47 x 44 cm 50 x 45 cm (Comfort-Plus)	50 x 45 cm	43 x 40 cm	46 x 40 cm
Lehne: höhenverstellbar	✓ Stufenlos	✓ Stufenweise	✓ Stufenweise	✓ Stufenweise	✓ Stufenweise	✓ Stufenweise
Lehne: neigeverstellbar	✓	✓	✓	✓	✓	✓
Lehne: Rückenlehnenhöhe	ca. 40 cm	ca. 40 cm ca. 50 cm	ca. 40 cm ca. 50 cm	ca. 55 cm	ca. 32 cm	ca. 29 cm
Asynchrontechnik	-	✓	✓	✓	-	✓
Permanentkontaktrückenlehne	-	✓	✓	✓	-	✓
Gewichtsregulierung: einstellbarer Rückenlehnen-Gegendruck	-	✓	✓	✓	-	✓
Poliertes Aluminium-Fusskreuz	✓	✓	✓	✓	✓	✓
ESD-Schutz: leitfähige Polsterung	✓	✓	✓	✓	✓ PU	✓ PU
ESD-Schutz: ableitfähige Rollen/ Gleiter	✓	✓	✓	✓	✓	✓
ESD-Schutz: ableitfähiger Rücken / Rückenaussenschale	✓	✓	✓	✓	✓	✓
ESD-Schutz: ableitfähiger Sitz / Sitzaussenschale	✓	✓	✓	✓	✓	✓

	ESD-Stehhilfe PU Fusskreuz	ESD-Stehhilfe PU Fussteller	ESD-Drehhocker 1300 / 1301 / 1320	ESD-Drehhocker PU 1390 / 1392	ESD-Sattelhocker 1350	ESD-Aktiv-Stehhilfe 1700 Ergo
						
Sitz: höhenverstellbar	Stufenlos 57 - 83 cm	Stufenlos 57 - 83 cm	Stufenlos 43 - 56 cm 57 - 83 cm (Hochhocker)	Stufenlos 43 - 56 cm 57 - 83 cm (Hochhocker)	Stufenlos 44 - 57 cm	Stufenlos 61 - 90 cm
Sitz: neigeverstellbar	✓ Nur Comfort 023.1505.PU-ESD stufenlos 20°	✓ Nur Comfort 023.1505.PU-ESD stufenlos 20°	✓ Nur 1301 Ergo 023.1301 3D-Wippfunktion bis zu 12°	-	-	✓ Elastische Lagerung des Standrohrs
Sitz: Grösse Sitzfläche	35 x 24 cm	35 x 24 cm	Ø 40 cm	Ø 32 cm	40 x 42 cm	37 x 30 cm
Poliertes Aluminium-Fusskreuz	✓	Fussteller	✓	✓	✓	✓
ESD-Schutz: leitfähige Polsterung	✓ PU	✓ PU	✓	✓ PU	✓	✓
ESD-Schutz: ableitfähige Rollen/ Gleiter	✓	Verchromter Fussteller	✓	✓	✓	✓

Systeme gegen Elektrostatik

ESD-Drehstuhl Comfort 5000



- Stufenlose Sitzhöhenverstellung durch Sicherheitsgasfeder, Sitzhöhe ca. 46 -59 cm
- **Sitz in Neigung und Sitztiefe verstellbar**
- Sitzfläche 50 x 45 cm
- Lehne in Höhe (stufenweise) und Neigung verstellbar
- Rückenlehnenhöhe ca. 55 cm
- Sitzfläche und Rückenlehne asynchron individuell verstellbar
- Permanentkontaktrückenlehne
- Einstellung Gewichtsregulierung über Drehknopf
- Poliertes Aluminium-Fußkreuz
- Entspricht der ESD-Norm DIN EN 61340-5-1 ⚡
 - leitfähiges Polster
 - ableitfähige Sicherheitsdoppelrollen
 - **ableitfähige Rückenaußenschale**
 - **ableitfähige Sitzaußenschale**

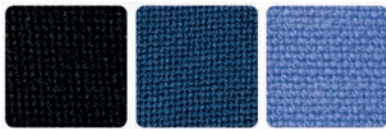

Stoff schwarz .100-ESD Stoff blau .220-ESD Stoff mittelblau .225-ESD



dpvlink 20722

Artikel Ausführung
023.5000 ESD-Drehstuhl Comfort 5000



Zubehör Comfort 5000



dpvlink 20933

Artikel
023.2474-ESD **Multifunktions-Armlehne ESD** für Drehstuhl Comfort 5000 Kunststoff schwarz (Satz = 2 Stück)



ESD-Drehstuhl CLASSIC Comfort



- Stufenlose Sitzhöhenverstellung durch Sicherheitsgasfeder, Sitzhöhe ca. 43 - 55 cm / 57 - 83 cm
- Sitz in Neigung verstellbar
- Sitzfläche 47 x 44 cm
- Ausführung Comfort-plus mit Sitztiefenverstellung und größerer Sitzfläche 50 x 45 cm
- Lehne in Höhe (stufenweise) und Neigung verstellbar
- Rückenlehnenhöhe ca. 40 cm / 50 cm
- Sitzfläche und Rückenlehne asynchron individuell verstellbar
- Permanentkontaktrückenlehne
- Einstellung Gewichtsregulierung über Drehknopf
- Poliertes Aluminium-Fußkreuz
- Entspricht der ESD-Norm DIN EN 61340-5-1 ⚡
 - leitfähiges Polster
 - ableitfähige Sicherheitsdoppelrollen/Gleiter
 - **ableitfähige Rückenaußenschale**
 - **ableitfähige Sitzaußenschale**

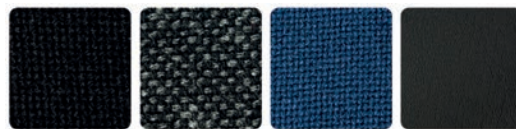

Stoff schwarz .100-ESD Stoff anthrazit .110-ESD Stoff blau .220-ESD Kunstleder schwarz .330-ESD



dpvlink 14583

Artikel Ausführung

023.2600 **ESD-Drehstuhl CLASSIC Comfort**
Sitzhöhe: ca. 43-55 cm
Rückenlehnenhöhe ca. 40 cm
ableitfähige Sicherheitsdoppelrollen für harte Böden



dpvlink 14583

Artikel
Ausführung



023.2603 **ESD-Drehstuhl CLASSIC Comfort**
Sitzhöhe: ca. 43-55 cm
Rückenlehnenhöhe ca. 50 cm
ableitfähige Sicherheitsdoppelrollen für harte Böden



023.2604 **ESD-Drehstuhl CLASSIC Comfort-plus**
Sitzhöhe: ca. 46-59 cm
Sitzfläche 50 x 45 cm
Rückenlehnenhöhe ca. 50 cm
Sitztiefeverstellung
ableitfähige Sicherheitsdoppelrollen für harte Böden



023.2620 **ESD-Drehstuhl CLASSIC Comfort**
Hochstuhl mit Sitzhöhe: ca. 57-83 cm
Rückenlehne ca. 40 cm
Fußring in Höhe verstellbar
ableitfähige Gleiter

Zubehör Serie CLASSIC



dpvlink 14896

Artikel



023.2462-ESD **Multifunktions-Armlehne ESD**
für Drehstuhl CLASSIC Comfort
Kunststoff schwarz (Satz = 2 Stück)



023.2463-ESD **Multifunktions-Armlehne ESD**
für Drehstuhl CLASSIC Comfort-plus
Kunststoff schwarz (Satz = 2 Stück)



023.2490-ESD **ESD-Rollen weich für harte Böden**
Satz = 5 Stück



023.2495-ESD **ESD-Rollen hart für weiche Böden**
Satz = 5 Stück



023.2499-ESD **ESD-Gleiter**
Satz = 5 Stück



023.2480 **Längere Gasfeder (Aufpreis)**
Verlängerung
Sitzhöhe 51-68 cm bei Serie Classic
Sitzhöhe 55-73 cm bei Classic Comfort-plus und DPV Comfort 5000
Hub ca. 200 mm

ESD-Drehstuhl CLASSIC Ergonomic



EPA chair



- Ergonomisch geformte, bandscheibenfreundliche Sitzfläche
- Stufenlose Sitzhöhenverstellung durch Sicherheitsgasfeder, Sitzhöhe ca. 43-55 cm
- Sitz in Neigung verstellbar
- Sitzfläche 47 x 44 cm
- Lehne in Höhe (stufenweise) und Neigung verstellbar
- Rückenlehnenhöhe ca. 40 cm / 50 cm
- Sitzfläche und Rückenlehne asynchron individuell verstellbar
- Permanentkontaktrückenlehne
- Einstellung Gewichtsregulierung über Drehknopf
- Poliertes Aluminium-Fußkreuz
- Entspricht der ESD-Norm DIN EN 61340-5-1 
- leitfähiges Polster
- ableitfähige Sicherheitsdoppelrollen
- **ableitfähige Rückenaußenschale**
- **ableitfähige Sitzaußenschale**

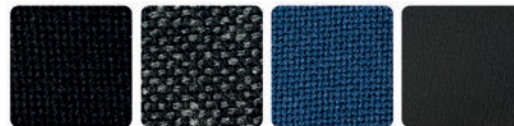

Stoff schwarz .100-ESD	Stoff anthrazit .110-ESD	Stoff blau .220-ESD	Kunstleder schwarz .330-ESD
------------------------------	--------------------------------	---------------------------	-----------------------------------



dpvlink 14582

Artikel Ausführung



023.2700 **ESD-Drehstuhl CLASSIC Ergonomic**
Rückenlehnenhöhe ca. 40 cm
ableitfähige Sicherheitsdoppelrollen für harte Böden

023.2703 **ESD-Drehstuhl CLASSIC Ergonomic**
Rückenlehnenhöhe ca. 50 cm
ableitfähige Sicherheitsdoppelrollen für harte Böden

Zubehör CLASSIC Ergonomic



dpvlink 20932

Artikel



023.2461-ESD **Multifunktions-Armlehne ESD**
für Drehstuhl CLASSIC Ergonomic
Kunststoff schwarz (Satz = 2 Stück)

ESD-Drehstuhl CLASSIC Economy



- Stufenlose Sitzhöhenverstellung durch Sicherheitsgasfeder, Sitzhöhe ca. 43 - 55 cm
- Sitzfläche 46 x 44 cm
- Lehne in Höhe (stufenlos) und Neigung verstellbar
- Rückenlehnenhöhe ca. 40 cm
- Poliertes Aluminium-Fußkreuz
- Entspricht der ESD-Norm DIN EN 61340-5-1 ⚠️
 - leitfähiges Polster
 - ableitfähige Sicherheitsdoppelrollen
 - **ableitfähige Rückenaußenschale**
 - **ableitfähige Sitzaußenschale**



dpvlink 14581

Artikel	Ausführung
023.2500	ESD-Drehstuhl CLASSIC Economy ableitfähige Sicherheitsdoppelrollen für harte Böden

Zubehör CLASSIC Economy



dpvlink 20931

Artikel	Ausführung
023.2460-ESD	Multifunktions-Armlehne ESD für Drehstuhl CLASSIC Economy Kunststoff schwarz (Satz = 2 Stück)

ESD-Hocker EPAchair®



ESD-Drehhocker 1300 / 1320



ESD-Drehhocker mit **strapazierfähigem ESD-Polsterbezug** und gutem Sitzkomfort für praktisch jedes Einsatzgebiet.

- Stufenlose Sitzhöhenverstellung durch Sicherheitsgasfeder, Sitzhöhe ca. 43-56 cm / 57-83 cm
- Sitzfläche Ø 40 cm
- Poliertes Aluminium-Fußkreuz
- Entspricht der ESD-Norm DIN EN 61340-5-1 ⚠️
 - leitfähiges Polster
 - ableitfähige Rollen/Gleiter



dpvlink 20751

Artikel	Ausführung
---------	------------

023.1300 **ESD-Drehhocker 1300**
Sitzhöhe 43-56 cm
ableitfähige Sicherheitsdoppelrollen für harte Böden

023.1320 **ESD-Drehhocker 1320 mit Fußring**
Sitzhöhe 57-83 cm
ableitfähige Gleiter
Fußring in Höhe verstellbar

ESD-Drehhocker 1301 Ergo



ESD-Drehhocker mit **strapazierfähigem ESD-Polsterbezug** und innovativer Sitzmechanik, die sich automatisch jeder Sitzhaltung anpasst und immer für eine gesunde Ergonomie sorgt.

- Gefederte 3D-Wippfunktion für gesundes und ergonomisches Sitzen (Neigung bis zu 12°)
- 3D-Wippfunktion sorgt für ständige Bewegung und regt zum aktiven Sitzen an
- Stufenlose Sitzhöhenverstellung durch Sicherheitsgasfeder
Sitzhöhe ca. 43 - 56 cm
- Sitzfläche Ø 40 cm
- Poliertes Aluminium-Fußkreuz
- Entspricht der ESD-Norm DIN EN 61340-5-1 
 - leitfähiges Polster
 - ableitfähige Rollen

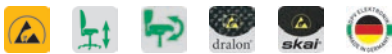
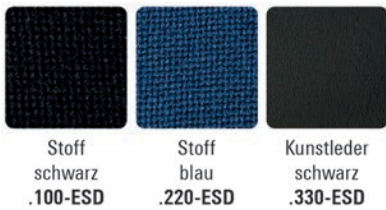

dpvlink 23862

Artikel
Ausführung



023.1301 **ESD-Drehhocker 1301 Ergo**
Sitzhöhe 43-56 cm
ableitfähige Sicherheitsdoppelrollen für harte Böden

ESD-Drehhocker PU 1390 / 1392



ESD-Drehhocker mit **strapazierfähigem Polyurethansitz** und gutem Sitzkomfort für praktisch jedes Einsatzgebiet.

- Stufenlose Sitzhöhenverstellung durch Sicherheitsgasfeder,
Sitzhöhe ca. 43-56 cm / 57-83 cm
- Sitzfläche Ø 32cm
- Leicht zu reinigen, wasserdicht & antibakteriell
- Poliertes Aluminium-Fußkreuz
- Entspricht der ESD-Norm DIN EN 61340-5-1 
 - leitfähiges Polster
 - ableitfähige Rollen/Gleiter



dpvlink 20756

Artikel
Ausführung



023.1390.PU-ESD **ESD-Drehhocker PU 1390**
Sitzhöhe 43-56 cm
ableitfähige Sicherheitsdoppelrollen für harte Böden



023.1392.PU-ESD **ESD-Drehhocker PU 1392 mit Fußring**
Sitzhöhe 57-83 cm
ableitfähige Gleiter
Fußring in Höhe verstellbar

Sattelhocker EPAchair®

ESD-Sattelhocker 1350



Sattelsitz für eine **gesunde Körperhaltung und rückenentlastendes Arbeiten**

- Stufenlose Sitzhöhenverstellung durch Sicherheitsgasfeder, Sitzhöhe ca. 44-57 cm
- Sitzfläche 40 x 42 cm
- Poliertes Aluminium-Fußkreuz
- Entspricht der ESD-Norm DIN EN 61340-5-1 ⚡
 - leitfähiges Polster
 - ableitfähige Rollen



Stoff schwarz .100-ESD
Kunstleder schwarz .330-ESD



dpvlink 20765

Artikel
Ausführung



023.1350 **ESD-Sattelhocker 1350**
Sitzhöhe ca. 44 - 57 cm
leitfähige Sicherheitsdoppelrollen für harte Böden

ESD-Stehhilfen EPAchair®

ESD-Stehhilfe PU 1500 / 1600



- Stufenlose Sitzhöhenverstellung durch Sicherheitsgasfeder, Sitzhöhe ca. 57-83 cm
- Sitzfläche 35 x 24 cm
- Poliertes Aluminium-Fußkreuz/Fußsteller
- Entspricht der ESD-Norm DIN EN 61340-5-1 ⚡
 - leitfähiges PU-Polster
 - ableitfähige Gleiter / verchromter Fußsteller

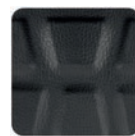

Leitfähiges Polyurethan (PU-Vollmaterial)

- Vorteile:
- Leicht zu reinigen
 - Wasserdicht
 - Antibakteriell
 - Strapazierfähig



dpvlink 14616



Artikel Ausführung

023.1500.PU-ESD **ESD-Stehhilfe PU 1500 Standard**
Sitzhöhe: ca. 57 - 83 cm
Fußkreuz mit ESD-Gleitern

023.1505.PU-ESD **ESD-Stehhilfe PU 1505 Comfort**
Sitzhöhe: ca. 57 - 83 cm
Fußkreuz mit ESD-Gleitern
Sitzneigung stufenlos bis ca. 20°

023.1610.PU-ESD **ESD-Stehhilfe PU 1610 Standard mit Fußsteller**
Sitzhöhe: ca. 57 - 83 cm
Fußsteller, verchromt

023.1615.PU-ESD **ESD-Stehhilfe PU 1615 Comfort mit Fußsteller**
Sitzhöhe: ca. 57 - 83 cm
Fußsteller verchromt
Sitzneigung stufenlos bis ca. 20°

ESD-Aktiv-Stehhilfe



- Ergonomisch geformter Sitz
- Elastische Lagerung des Standrohrs mit großem Aktionsradius für aktives und gesundes Arbeiten
- Stufenlose Sitzhöhenverstellung durch Sicherheitsgasfeder
Sitzhöhe ca. 61 - 90 cm
- Sitz in Neigung verstellbar
- Sitzfläche 37 x 30 cm
- Poliertes Aluminium-Fußkreuz
- Entspricht der ESD-Norm DIN EN 61340-5-1 
 - leitfähiges Polster
 - ableitfähige Gleiter

Arbeiten im Stehen ist gesünder und produktiver. Die Form des Sitzes entspricht den ergonomischen Anforderungen für sitzende Tätigkeiten, eignet sich aber auch zum Anlehnen, wie reine Stehhilfen.

Die Position und Neigung kann jeweils optimal den Arbeitsbedingungen angepasst werden. Dazu ist das Standrohr elastisch im Fuß gelagert. Erreicht wird so ein großer Aktionsradius und insgesamt aktives und damit gesundes Arbeiten.



Kunstleder skai® ESD

- Vorteile:
- Weich und komfortabel
 - Abwaschbar
 - Unempfindlich gegen Öl
 - Strapazierfähig



dpvlink 23204

Artikel	Ausführung
023.1700-ESD	ESD-Aktiv-Stehhilfe 1700 Ergo Sitzhöhe: ca. 61 - 90 cm Fußkreuz mit ESD-Gleitern



ESD-Drehstühle PU EPAchair®

ESD-Drehstuhl PU 1400



Polyurethan-ESD-Drehstuhl mit **strapazierfähigen Polyurethanpolstern** und gutem Sitzkomfort für praktisch jedes Einsatzgebiet.

- Stufenlose Sitzhöhenverstellung durch Sicherheitsgasfeder, Sitzhöhe ca. 41-54 cm
- Sitzfläche 43 x 40 cm
- Lehne in Höhe (stufenweise) und Neigung verstellbar
- Rückenlehnenhöhe ca. 32 cm
- Poliertes Aluminium-Fußkreuz
- Entspricht der ESD-Norm DIN EN 61340-5-1 
 - leitfähiges PU-Polster
 - ableitfähige Rollen

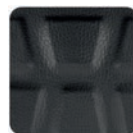

Leitfähiges Polyurethan (PU-Vollmaterial)

- Vorteile:
- Leicht zu reinigen
 - Wasserdicht
 - Antibakteriell
 - Strapazierfähig



dpvlink 20760

Artikel	Ausführung
023.1400.PU-ESD	ESD-Drehstuhl PU 1400 Sitzhöhe 43-56 cm ableitfähige Sicherheitsdoppelrollen für harte Böden



ESD-Drehstuhl PU 1405 / 1410



Polyurethan-ESD-Drehstuhl mit **strapazierfähigen Polyurethanpolstern** und gutem Sitzkomfort für praktisch jedes Einsatzgebiet.

- Stufenlose Sitzhöhenverstellung durch Sicherheitsgasfeder, Sitzhöhe ca. 43-56 cm / 57-83 cm
- Sitz in Neigung verstellbar
- Sitzfläche 46 x 40 cm
- Lehne in Höhe (stufenweise) und Neigung verstellbar
- Rückenlehnenhöhe 29 cm
- Sitzfläche und Rückenlehne asynchron individuell verstellbar
- Permanentkontaktrückenlehne
- Einstellung Gewichtsregulierung über Drehknopf
- Poliertes Aluminium-Fußkreuz
- Entspricht der ESD-Norm DIN EN 61340-5-1
- leitfähiges PU-Polster
- ableitfähige Rollen/Gleiter



Leitfähiges Polyurethan (PU-Vollmaterial)

- Vorteile:
- Leicht zu reinigen
 - Wasserdicht
 - Antibakteriell
 - Strapazierfähig



dpvlink 20762

Artikel
Ausführung



023.1405.PU-ESD **ESD-Drehstuhl PU 1405**
Sitzhöhe 43-56 cm
ableitfähige Sicherheitsdoppelrollen für harte Böden



023.1410.PU-ESD **ESD-Drehstuhl PU 1410 mit Fußring**
Sitzhöhe 57-83 cm
ableitfähige Gleiter
Fußring in Höhe verstellbar



Informationen zu den ESD-Drehstühlen EPAChair*
finden Sie übersichtlich zusammengefasst im aktuellen Prospekt

- als Blätterkatalog
- als Download
- als gedruckte Version

Drehstühle Viasit-Komfort 6500

Deutsches Markenfabrikat mit Werks-Service

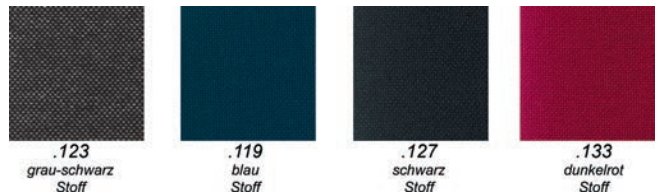

- Komfort-Punktsynchronmechanik
- Ohne Kleidungsschiebeeffect
- Sitzhöhenverstellung stufenlos durch Sicherheitsgasfeder mit Konussteckverbindung
- Sitz und Rückenlehne aus Polyurethan-Formschaumpolster
- Strapazierfähiger Polyesterbezug
- Poliertes Aluminiumdruckguss-Fußkreuz
- Lastabhängig gebremste ESD-Doppelrollen gemäß DIN EN 12529 für glatte Böden
- Metall- und Kunststoffteile schwarz
- Lieferumfang ohne Armlehne

Entspricht der ESD-Norm DIN EN 61340-5-1

ESD Drehstuhl Viasit-Komfort 6500



Komfort-Punktesynchron-Automatik, Sitztiefenverstellung, ohne Armlehne, Rückenlehne aus Stoff ist komplett ableitfähig

dpvlink 19837

Artikel
Ausführung



028.6500.119 **Viasit-Komfort 6500**
Komfort-Punktesynchron-Automatik, Rückenlehne ca. 54 cm hoch, höhenverstellbar (48 - 56 cm ab Oberkante Sitz) durch 5-fach Rastermechanik, Sitzhöhe: 42-53 cm
Farbe: blau



028.6500.123 **Viasit-Komfort 6500**
Komfort-Punktesynchron-Automatik, Rückenlehne ca. 54 cm hoch, höhenverstellbar (48 - 56 cm ab Oberkante Sitz) durch 5-fach Rastermechanik, Sitzhöhe: 42-53 cm
Farbe: grau - schwarz



028.6500.127 **Viasit-Komfort 6500**
Komfort-Punktesynchron-Automatik, Rückenlehne ca. 54 cm hoch, höhenverstellbar (48 - 56 cm ab Oberkante Sitz) durch 5-fach Rastermechanik, Sitzhöhe: 42-53 cm
Farbe: schwarz



028.6500.133 **Viasit-Komfort 6500**
Komfort-Punktesynchron-Automatik, Rückenlehne ca. 54 cm hoch, höhenverstellbar (48 - 56 cm ab Oberkante Sitz) durch 5-fach Rastermechanik, Sitzhöhe: 42-53 cm
Farbe: dunkelrot

Zubehör Komfort 6500 und 6510



dpvlink 9690

Artikel
Ausführung



028.0058.ESD **Funktionsarmlehne ESD**



028.0641 **Original Schukra-Lumbalstütze**
für Drehstuhl Viasit Komfort 6500 und 6510

028.0550.P **Gasfeder (Aufpreis)**
längere Gasfeder für Sitzhöhe 45 - 64 cm

Treston Drehstühle

Drehstuhl Treston Ergo-ESD



Mehrzweckstuhl für praktisch jedes Einsatzgebiet in der Industrie.

Sitzhöhenverstellung stufenlos. Sitz und Rückenlehne ergonomisch geformt mit Lordosenstütze. Rückenlehne mit Permanentkontakt in der Höhe verstellbar, ebenso Sitzneigung verstellbar.

Poliertes Aluminium-Fußkreuz mit lastabhängig gebremsten ESD-Sicherheitsdoppelrollen für harte Böden. Rückenschale und Kunststoffteile sind ableitfähig.

Entspricht der ESD-Norm DIN EN 61340-5-1 



Stoff
schwarz



Kunstleder
schwarz

dpvlink 19910

Artikel
Ausführung



029.C30BL-ESD **Drehstuhl Treston Ergo C30-ESD**
Permanentkontaktrückenlehne, Rückenlehne ca. 46 cm hoch, höhenverstellbar, Sitzhöhe: 44-62 cm

Bezug: Stoff, Farbe: schwarz



029.C30AL-ESD **Drehstuhl Treston Ergo C30-ESD**
Permanentkontaktrückenlehne, Rückenlehne ca. 46 cm hoch, höhenverstellbar, Sitzhöhe: 44-62 cm

Bezug: Kunstleder, Farbe: schwarz



029.C35BL-ESD **Drehstuhl Treston Ergo C35-ESD**
Permanentkontaktrückenlehne, leitfähige Gleiter und Fußring, Rückenlehne ca. 46 cm hoch, höhenverstellbar, Sitzhöhe: 53-80 cm

Bezug: Stoff, Farbe: schwarz

Drehstuhl Treston Plus-ESD



Hochwertiger Büro- und Arbeitsstuhl mit Synchronmechanik.

Synchronmechanik mit Gewichtsausgleich und verstellbare Sitzhöhe. Sitz und Rückenlehne ergonomisch geformt mit Lordosenstütze. Rückenlehne in der Höhe, sowie Sitzneigung und Sitztiefe verstellbar.

Poliertes Aluminium-Fußkreuz mit lastabhängig gebremsten ESD-Sicherheitsdoppelrollen für harte Böden. Rückenschale und Kunststoffteile sind ableitfähig.

Entspricht der ESD-Norm DIN EN 61340-5-1

dpvlink 19920

Artikel
Ausführung



029.C40BL-ESD **Drehstuhl Treston Plus-ESD**
Synchronmechanik, Rückenlehne ca. 60 cm hoch, höhenverstellbar,
Sitzhöhe: 45-60 cm

Bezug: Stoff, Farbe: schwarz



029.C40AL-ESD **Drehstuhl Treston Plus-ESD**
Synchronmechanik, Rückenlehne ca. 60 cm hoch, höhenverstellbar,
Sitzhöhe: 45-60 cm

Bezug: Kunstleder, Farbe: schwarz

Armlehne für Treston Ergo und Treston Plus



dpvlink 19921

Artikel
Ausführung



029.ARE-ESD **Armlehne für Treston Ergo und Treston Plus**
Höhe, Abstand und Tiefe verstellbar, schwenkbar

bimos Drehstühle



Drehstuhl LABSIT



- Zuverlässiger ESD-Schutz durch volumenleitfähigen Kunststoff und leitfähige Komfortpolster
- Hoher Sitzkomfort durch starke Polster und große Einsitztiefe
- Innovative Flexfunktion im Rücken und an der Sitzvorderkante zur Förderung der richtigen Sitzhaltung und einer guten Durchblutung
- Intuitive Handhabung - nur manuelle Anpassung der Sitzhöhe erforderlich
- Hygienic-Design für einfache Reinigung und Desinfektion
- Geeignet für den Einsatz in Reinräumen der Klasse 3 nach ISO 14644-1
- Resistent gegen alle gängigen Desinfektionsmittel und Chemikalien nach ISO 2812
- Leicht zu transportieren mittels integriertem Griff
- Aluminium-Fußkreuz poliert

Entspricht der ESD-Norm DIN EN 61340-5-1



-9801
Stoff
schwarz

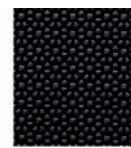

-CP01
Supertec



-2000
Integral-
schaum



-MG01
Magic
Kunstleder

dpvlink 22911

Artikel
Ausführung



9123E-MG01 **Labsit 2 ESD-Arbeitsdrehstuhl**
Sitzhöhe 450 - 650 mm, Rückenlehne 420 mm, Aluminium-Fußkreuz poliert, leitfähige Rollen für weiche Böden, Sitzschale schwarz
Bezug: Kunstleder Magic ESD schwarz



9123E-2000 **Labsit 2 ESD-Arbeitsdrehstuhl**
Sitzhöhe 450 - 650 mm, Rückenlehne 420 mm, Aluminium-Fußkreuz poliert, leitfähige Rollen für weiche Böden, Sitzschale schwarz
Bezug: Integralschaum ESD schwarz



9123E-9801 **Labsit 2 ESD-Arbeitsdrehstuhl**
Sitzhöhe 450 - 650 mm, Rückenlehne 420 mm, Aluminium-Fußkreuz poliert, leitfähige Rollen für weiche Böden, Sitzschale schwarz
Bezug: Stoff Duotec ESD schwarz

dpvlink 22911

Artikel
Ausführung



9123E-CP01 **Labsit 2 ESD-Arbeitsdrehstuhl**
Sitzhöhe 450 - 650 mm, Rückenlehne 420 mm, Aluminium-Fußkreuz
poliert, leitfähige Rollen für weiche Böden, Sitzschale schwarz
Bezug: Supertec ESD schwarz



9121E-MG01 **Labsit 3 ESD-Arbeitsdrehstuhl**
Sitzhöhe 520 - 770 mm, Rückenlehne 420 mm, Aluminium-Fußkreuz
poliert, leitfähige Gleiter und Fußring, Sitzschale schwarz
Bezug: Kunstleder Magic ESD schwarz



9121E-2000 **Labsit 3 ESD-Arbeitsdrehstuhl**
Sitzhöhe 520 - 770 mm, Rückenlehne 420 mm, Aluminium-Fußkreuz
poliert, leitfähige Gleiter und Fußring, Sitzschale schwarz
Bezug: Integralschaum ESD schwarz



9121E-9801 **Labsit 3 ESD-Arbeitsdrehstuhl**
Sitzhöhe 520 - 770 mm, Rückenlehne 420 mm, Aluminium-Fußkreuz
poliert, leitfähige Gleiter und Fußring, Sitzschale schwarz
Bezug: Stoff Duotec ESD schwarz



9121E-CP01 **Labsit 3 ESD-Arbeitsdrehstuhl**
Sitzhöhe 520 - 770 mm, Rückenlehne 420 mm, Aluminium-Fußkreuz
poliert, leitfähige Gleiter und Fußring, Sitzschale schwarz
Bezug: Supertec ESD schwarz



9125E-MG01 **Labsit 4 ESD-Arbeitsdrehstuhl**
Sitzhöhe 560 - 810 mm, Rückenlehne 420 mm, Aluminium-Fußkreuz
poliert, leitfähige Sitz-Stopp Rollen für weiche Böden und Fußring,
Sitzschale schwarz
Bezug: Kunstleder Magic ESD schwarz



9125E-2000 **Labsit 4 ESD-Arbeitsdrehstuhl**
Sitzhöhe 560 - 810 mm, Rückenlehne 420 mm, Aluminium-Fußkreuz
poliert, leitfähige Sitz-Stopp Rollen für weiche Böden und Fußring,
Sitzschale schwarz
Bezug: Integralschaum ESD schwarz



9125E-9801 **Labsit 4 ESD-Arbeitsdrehstuhl**
Sitzhöhe 560 - 810 mm, Rückenlehne 420 mm, Aluminium-Fußkreuz
poliert, leitfähige Sitz-Stopp Rollen für weiche Böden und Fußring,
Sitzschale schwarz
Bezug: Stoff Duotec ESD schwarz



9125E-CP01 **Labsit 4 ESD-Arbeitsdrehstuhl**
Sitzhöhe 560 - 810 mm, Rückenlehne 420 mm, Aluminium-Fußkreuz
poliert, leitfähige Sitz-Stopp Rollen für weiche Böden und Fußring,
Sitzschale schwarz
Bezug: Supertec ESD schwarz

Drehstuhl NEXXIT

bimos 



- Zuverlässiger ESD-Schutz durch volumenleitfähigen Kunststoff und leitfähige Komfort-Polster
- Hoher Komfort durch dicke Aufpolsterung - dadurch besonders weich
- Form der Sitzfläche speziell für Industriearbeitsplätze ausgelegt zur Förderung der richtigen Haltung und einer guten Durchblutung
- Ergonomisch gestaltete Rückenlehne mit horizontaler Steppung zur Entlastung von Wirbelsäule und Muskulatur
- Verjüngte Rückenlehnen-Breite im oberen Bereich für optimale Bewegungsfreiheit
- Robuste Funktionsgriffe verleihen praktische Mobilität und erleichtern die Schonung der Bezugsmaterialien beim Transport mit verschmutzten Händen
- Synchrontechnik mit automatischer Gewichtsregulierung und intuitiver Ein-/Hebel-Bedienung - einmalig im industriellen Umfeld
- Großes Einstellspektrum in der Höhenverstellung
- Sitzneigeverstellung bis zu 6° Neigungswinkel gewährleistet einen Sitzwinkel von mindestens 90° bei gleichzeitigem Kontakt zur Rückenlehne
- Sitztiefenverstellung und Rückenlehnenhöhenverstellung zur optimalen Anpassung des Stuhls an die Körpergröße
- Optional: 4D-Armlehne (Höhen-, Breiten- und Tiefenverstellung, schwenkbar)
- Stahl-Fußkreuz, schwarz

Entspricht der ESD-Norm DIN EN 61340-5-1 

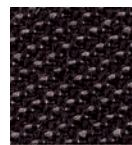

-9801
Stoff
schwarz

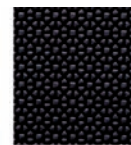

-CP01
Supertec



-2000
Integral-
schaum



-MG01
Kunstleder

dpvlink 21499

Artikel
Ausführung



9030E-9801 **Nexxit 1
ESD-Arbeitsplatzdrehstuhl**
Synchrontechnik mit automatischer Gewichtsregulierung, leitfähige Gleiter, Sitzhöhe: 450-600 mm, Rückenlehne: 530 mm
Bezug: Stoff Duotec ESD, schwarz



9030E-CP01 **Nexxit 1
ESD-Arbeitsplatzdrehstuhl**
Synchrontechnik mit automatischer Gewichtsregulierung, leitfähige Gleiter, Sitzhöhe: 450-600 mm, Rückenlehne: 530 mm
Bezug: Supertec ESD, schwarz



9030E-2000 **Nexxit 1
ESD-Arbeitsplatzdrehstuhl**
Synchrontechnik mit automatischer Gewichtsregulierung, leitfähige Gleiter, Sitzhöhe: 450-600 mm, Rückenlehne: 530 mm
Bezug: Intergralschaum ESD, schwarz



9030E-MG01 **Nexxit 1
ESD-Arbeitsplatzdrehstuhl**
Synchrontechnik mit automatischer Gewichtsregulierung, leitfähige Gleiter, Sitzhöhe: 450-600 mm, Rückenlehne: 530 mm
Bezug: Kunstleder Magic ESD, schwarz



9033E-9801 **Nexxit 2
ESD-Arbeitsplatzdrehstuhl**
Synchrontechnik mit automatischer Gewichtsregulierung, leitfähige Rollen für glatte Böden, Sitzhöhe: 450-600 mm, Rückenlehne: 530 mm
Bezug: Stoff Duotec ESD, schwarz



9033E-CP01 **Nexxit 2
ESD-Arbeitsplatzdrehstuhl**
Synchrontechnik mit automatischer Gewichtsregulierung, leitfähige Rollen für glatte Böden, Sitzhöhe: 450-600 mm, Rückenlehne: 530 mm
Bezug: Supertec ESD, schwarz



9033E-2000 **Nexxit 2
ESD-Arbeitsplatzdrehstuhl**
Synchrontechnik mit automatischer Gewichtsregulierung, leitfähige Rollen für glatte Böden, Sitzhöhe: 450-600 mm, Rückenlehne: 530 mm
Bezug: Intergralschaum ESD, schwarz



9033E-MG01 **Nexxit 2
ESD-Arbeitsplatzdrehstuhl**
Synchrontechnik mit automatischer Gewichtsregulierung, leitfähige Rollen für glatte Böden, Sitzhöhe: 450-600 mm, Rückenlehne: 530 mm
Bezug: Kunstleder Magic ESD, schwarz



9031E-9801 **Nexxit 3
ESD-Arbeitsplatzdrehstuhl**
Synchrontechnik mit automatischer Gewichtsregulierung, leitfähige Gleiter und Fußring, Sitzhöhe: 570-820 mm, Rückenlehne: 530 mm
Bezug: Stoff Duotec ESD, schwarz

dpvlink 21499

Artikel
Ausführung



9031E-CP01 **Nexxit 3
ESD-Arbeitsplatzdrehstuhl**
Synchrontechnik mit automatischer Gewichtsregulierung, leitfähige Gleiter und Fußring, Sitzhöhe: 570-820 mm, Rückenlehne: 530 mm
Bezug: Supertec ESD, schwarz



9031E-2000 **Nexxit 3
ESD-Arbeitsplatzdrehstuhl**
Synchrontechnik mit automatischer Gewichtsregulierung, leitfähige Gleiter und Fußring, Sitzhöhe: 570-820 mm, Rückenlehne: 530 mm
Bezug: Intergralschaum ESD, schwarz



9031E-MG01 **Nexxit 3
ESD-Arbeitsplatzdrehstuhl**
Synchrontechnik mit automatischer Gewichtsregulierung, leitfähige Gleiter und Fußring, Sitzhöhe: 570-820 mm, Rückenlehne: 530 mm
Bezug: Kunstleder Magic ESD, schwarz

4D-Armlehnen ESD für NEXXIT



dpvlink 21516

Artikel
Ausführung



9039E **4D-Armlehne ESD**
passend für bimos ESD-Stühle NEXXIT
(höhen-, breiten- und tiefenverstellbar; schwenkbar)

Drehstuhl NEON



- Zuverlässiger ESD-Schutz durch volumenleitfähigen Kunststoff und leitfähige Komfort-Polster
- Körpergerechte Polsterausformung mit optimaler Unterstützung im Lendenwirbelbereich
- Verjüngte Rückenlehnen-Breite im oberen Bereich für optimale Bewegungsfreiheit
- Großes Einstellspektrum (bis zu 280 mm) in der Höhenverstellung
- Sitzneigeverstellung bis zu 9° Neigewinkel gewährleistet einen Sitzwinkel von mindestens 90° bei gleichzeitigem Kontakt zur Rückenlehne
- Sitztiefenverstellung und Rückenlehnenhöhenverstellung zur optimalen Anpassung des Stuhls an die Körpergröße
- Individuell einstellbarer Gegendruck der Rückenlehne zur Gewichtsregulierung
- Optional: 4D-Armlehne (Höhen-, Breiten- und Tiefenverstellung, schwenkbar)
- Auswechselbare Polster-Elemente (Schnellwechsel durch Einhaken)
- Aluminium-Fußkreuz, schwarz
- **Stuhl-Elemente ohne Polster (muss separat bestellt werden)**

Entspricht der ESD-Norm DIN EN 61340-5-1 

dpvlink 16804

Artikel
Ausführung



9560E **Neon 1 ESD-Arbeitsplatzdrehstuhl (ohne Polster)**
Permanentkontakt-Rückenlehne, leitfähige Gleiter, Sitzhöhe: 450-620 mm, Rückenlehne: 570 mm
Flexband Farbe "Happy orange" (3279), "Mars green" (3280), "Ocean blue" (3277) oder "Cool grey" (3278) lieferbar



9570E **Neon 1 ESD-Arbeitsplatzdrehstuhl (ohne Polster)**
Rückenlehne mit Synchron-Technik, leitfähige Gleiter, Sitzhöhe: 450-620 mm, Rückenlehne: 570 mm
Flexband Farbe "Happy orange" (3279), "Mars green" (3280), "Ocean blue" (3277) oder "Cool grey" (3278) lieferbar



9563E **Neon 2 ESD-Arbeitsplatzdrehstuhl (ohne Polster)**
Permanentkontakt-Rückenlehne, leitfähige Rollen für harte Böden, Sitzhöhe: 450-620 mm, Rückenlehne: 570 mm
Flexband Farbe "Happy orange" (3279), "Mars green" (3280), "Ocean blue" (3277) oder "Cool grey" (3278) lieferbar



9573E **Neon 2 ESD-Arbeitsplatzdrehstuhl (ohne Polster)**
Rückenlehne mit Synchron-Technik, leitfähige Rollen für harte Böden, Sitzhöhe: 450-620 mm, Rückenlehne: 570 mm
Flexband Farbe "Happy orange" (3279), "Mars green" (3280), "Ocean blue" (3277) oder "Cool grey" (3278) lieferbar

dpvlink 16804

Artikel
Ausführung



9561E **Neon 3 ESD-Arbeitsplatzdrehstuhl (ohne Polster)**
Permanentkontakt-Rückenlehne, leitfähige Gleiter, Aufstiegshilfe (höhenverstellb., klappbar), Sitzhöhe: 590-870 mm, Rückenlehne: 570 mm
Flexband Farbe "Happy orange" (3279), "Mars green" (3280), "Ocean blue" (3277) oder "Cool grey" (3278) lieferbar



9571E **Neon 3 ESD-Arbeitsplatzdrehstuhl (ohne Polster)**
Rückenlehne mit Synchron-Technik, leitfähige Gleiter, Aufstiegshilfe (höhenverstellbar, klappbar), Sitzhöhe: 590-870 mm, Rückenlehne: 570 mm
Flexband Farbe "Happy orange" (3279), "Mars green" (3280), "Ocean blue" (3277) oder "Cool grey" (3278) lieferbar

NEON Supertec-Polster ESD



Weiches, komfortables Polster bestehend aus atmungsaktivem Trägermaterial und robuster Mikropanzerung für eine rutsch- und schnittfeste Oberfläche, strapazierfähig und reinigungsfreundlich.
Erhöhung der Sitzhöhe um 20 mm, schnell und einfach durch Einhaken angebracht.

dpvlink 21253

Artikel Ausführung



9588E-CP01 **Supertec-Polster ESD**
schwarz

NEON Integralschaumpolster ESD



Leitfähiges Integralschaumpolster für weiches, bequemes "Luftkissen-Sitzen", abwaschbar, beständig gegen leichte Säuren und Laugen, strukturierte Oberfläche für besten Klima-Komfort. Erhöhung der Sitzhöhe um 20 mm, schnell und einfach durch Einhaken angebracht.

dpvlink 16812

Artikel Ausführung



9588E-2000 **Integralschaumpolster ESD**
schwarz

NEON Magic-Polster ESD



Leitfähiges Kunstlederpolster Magic für weiches, bequemes "Luftkissen-Sitzen", abwaschbar, pflegeleicht, unempfindlich gegen Öle und Desinfektionsmittel. Erhöhung der Sitzhöhe um 20 mm, schnell und einfach durch Einhaken angebracht.

dpvlink 16814

Artikel Ausführung



9588E-MG01 **Magic-Polster ESD**
schwarz

NEON Textilpolster ESD



Weiches, atmungsaktives Textilpolster bestehend aus strapazier- und leitfähigem Bezugsstoff. Erhöhung der Sitzhöhe um 20 mm, schnell und einfach durch Einhaken angebracht.



-9801
schwarz



-9802
blau

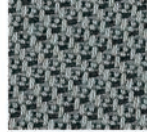

-9811
grau

dpvlink 16816

Artikel Ausführung

9588E **Textilpolster ESD**
standard, Textil
-9801 schwarz, -9802 blau, -9811 grau



4D-Armlehnen ESD für NEON



dpvlink 16819

Artikel
Ausführung



9589E **4D-Armlehne ESD**
passend für bimos ESD-Stühle NEON
(höhen-, breiten- und tiefenverstellbar; schwenkbar)



Drehstuhl SINTEC



- Zuverlässiger ESD-Schutz durch volumenleitfähigen Kunststoff und leitfähige Komfortpolster
- Anatomische Formgebung mit integrierter Lendenwirbelstütze
- Flexibles Rückenlehnenoberteil, reduzierte Rückenlehnenbreite im oberen Bereich für optimale Bewegungsfreiheit
- Sitzfläche und Rückenlehne mit Rillen für optimale Luftzirkulation
- Abgerundete Sitzvorderkante, großzügige Sitzflächenmaße mit Anti-Rutsch-Wölbung
- Auswechselbare Polster Elemente (Schnellwechsel durch Einhaken)
- Flach auslaufendes Fünf Fuß-Untergestell aus Profilstahlrohr, epoxidharzbeschichtet, Farbe: schwarz
- **Stuhl-Elemente ohne Polster (muss separat bestellt werden)**

Entspricht der ESD-Norm DIN EN 61340-5-1 

dpvlink 9733

Artikel
Ausführung



9800E-1100 **Sintec 1 ESD-Arbeitsplatzdrehstuhl (ohne Polster)**
Permanentkontakt-Rückenlehne, leitfähige Gleiter, Sitzhöhe: 430-580 mm, Rückenlehne: 420 mm



9810E-1100 **Sintec 1 ESD-Arbeitsplatzdrehstuhl (ohne Polster)**
Permanentkontakt-Rückenlehne mit Sitzneigeverstellung, leitfähige Gleiter, Sitzhöhe: 430-580 mm, Rückenlehne: 420 mm



9820E-1100 **Sintec 1 ESD-Arbeitsplatzdrehstuhl (ohne Polster)**
Rückenlehne Synchron-Technik mit Gewichtsregulierung, leitfähige Gleiter, Sitzhöhe: 430-580 mm, Rückenlehne: 420 mm



9803E-1100 **Sintec 2 ESD-Arbeitsplatzdrehstuhl (ohne Polster)**
Permanentkontakt-Rückenlehne, mit leitfähigen gebremsten Rollen für glatte Böden, Sitzhöhe: 430-580 mm, Rückenlehne: 420 mm

dpvlink 9733

Artikel
Ausführung



9813E-1100 **Sintec 2 ESD-Arbeitsplatzdrehstuhl (ohne Polster)**
Permanentkontakt-Rückenlehne mit Sitzneigeverstellung, mit leitfähigen gebremsten Rollen für glatte Böden, Sitzhöhe: 430-580 mm, Rückenlehne: 420 mm



9823E-1100 **Sintec 2 ESD-Arbeitsplatzdrehstuhl (ohne Polster)**
Rückenlehne Synchron-Technik mit Gewichtsregulierung, mit leitfähigen gebremsten Rollen für glatte Böden, Sitzhöhe: 430-580 mm, Rückenlehne: 420 mm



9801E-1100 **Sintec 3 ESD-Arbeitsplatzdrehstuhl (ohne Polster)**
Permanentkontakt-Rückenlehne, mit Aufstieghilfe und leitfähigen Gleitern, Sitzhöhe: 580 - 850 mm, Rückenlehne: 420 mm



9811E-1100 **Sintec 3 ESD-Arbeitsplatzdrehstuhl (ohne Polster)**
Permanentkontakt-Rückenlehne mit Sitzneigeverstellung, Aufstieghilfe und leitfähigen Gleitern, Sitzhöhe: 580 - 850 mm, Rückenlehne: 420 mm



9821E-1100 **Sintec 3 ESD-Arbeitsplatzdrehstuhl (ohne Polster)**
Rückenlehne Synchron-Technik mit Gewichtsregulierung, mit Aufstieghilfe und leitfähigen Gleitern, Sitzhöhe: 580-850 mm, Rückenlehne: 420 mm

Zubehör
9353E Multifunktions-Armlehne ESD

SINTEC Supertec-Polster ESD

bimos 



Weiches, komfortables Polster bestehend aus atmungsaktivem Trägermaterial und robuster Mikropanzerung für eine rutsch- und schnittfeste Oberfläche, strapazierfähig und reinigungsfreundlich. Erhöhung der Sitzhöhe um 20 mm, schnell und einfach durch Einhaken angebracht.

dpvlink 21255

Artikel Ausführung



9875E-CP01 **Supertec-Polster ESD**
schwarz, Standard
9876E-CP01 **Supertec-Polster ESD**
schwarz, mit Lendenbausch

SINTEC Integralschaumpolster ESD

bimos 



Leitfähiges Integralschaumpolster für weiches, bequemes "Luftkissen-Sitzen", abwaschbar, beständig gegen leichte Säuren und Laugen, strukturierte Oberfläche für besten Klima-Komfort. Erhöhung der Sitzhöhe um 20 mm, schnell und einfach durch Einhaken angebracht.

dpvlink 9743

Artikel Ausführung



9865E-2000 **Integralschaumpolster ESD SINTEC**
schwarz

SINTEC Skai-Polster ESD

bimos 



Rutsch- und reissfestes Polster mit leitfähigem Skai-Bezug. Erhöhung der Sitzhöhe um 20 mm, schnell und einfach durch Einhaken angebracht.

dpvlink 9745

Artikel Ausführung



9875E-2571 **Skai-Polster ESD SINTEC**
schwarz, standard

9876E-2571 **Skai-Polster ESD SINTEC mit Lendenbausch**
schwarz, mit Lendenbausch

SINTEC Textilpolster ESD

bimos 



Weiches, atmungsaktives Textilpolster bestehend aus strapazier- und leitfähigem Bezugsstoff. Erhöhung der Sitzhöhe um 20 mm, schnell und einfach durch Einhaken angebracht.

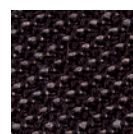

-9801
schwarz

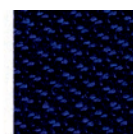

-9802
blau

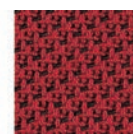

-9803
rot

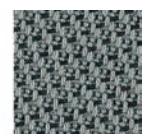

-9811
grau

dpvlink 9748

Artikel Ausführung



9875E **Textilpolster ESD SINTEC**
standard, Textil
-9801 schwarz, -9802 blau, -9811 grau, -9803 rot

9876E **Textilpolster ESD SINTEC mit Lendenbausch**
mit Lendenbausch
-9801 schwarz, -9802 blau, -9811 grau, -9803 rot, -2571 Skai-Leder schwarz, -CP01 Supertec

passende Armlehnen siehe Artikelnummer 9353E

Drehstuhl SINTEC 160

bimos 



geeignet für Personen bis 160 kg



- Zuverlässiger ESD-Schutz durch volumenleitfähigen Kunststoff und leitfähige Komfortpolster
- Anatomische Formgebung mit integrierter Lendenwirbelstütze
- Flexibles Rückenlehnenoberteil, reduzierte Rückenlehnenbreite im oberen Bereich für optimale Bewegungsfreiheit
- Robuste und sichere Bauweise, geeignet für Personen bis 160 kg
- Sitzfläche und Rückenlehne mit Rillen für optimale Luftzirkulation
- Abgerundete Sitzvorderkante, großzügige Sitzflächenmaße mit Anti-Rutsch-Wölbung für hervorragenden Sitzkomfort
- Lieferung inkl. leitfähigen Gleitern und ESD-Rollen,
- Sitzhöhe 490 - 640 mm mit Rollen (bei Gleitern 450 - 600 mm)
- Auswechselbare Polster Elemente (Schnellwechsel durch Einhaken)
- Extra-großes, standfestes Aluminium-Fußkreuz (Ø 740 mm), flach auslaufend

Entspricht der ESD-Norm DIN EN 61340-5-1 

dpvlink 21585

Artikel
Ausführung

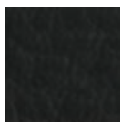

9816E-2000 **Sintec 160 ESD-Arbeitsplatzdrehstuhl**
Bezug: Integralschaum ESD, -2000 schwarz



9816E-2571 **Sintec 160 ESD-Arbeitsplatzdrehstuhl**
Bezug: Kunstleder Skai ESD, -2571 schwarz



9816E-9801 **Sintec 160 ESD-Arbeitsplatzdrehstuhl**
Bezug: Stoff Duotec ESD, -9801 schwarz



9816E-9802 **Sintec 160 ESD-Arbeitsplatzdrehstuhl**
Bezug: Stoff Duotec ESD, -9802 blau

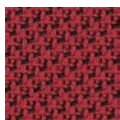

9816E-9803 **Sintec 160 ESD-Arbeitsplatzdrehstuhl**
Bezug: Stoff Duotec ESD, -9803 rot

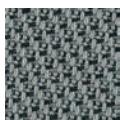

9816E-9811 **Sintec 160 ESD-Arbeitsplatzdrehstuhl**
Bezug: Stoff Duotec ESD, -9811 grau

Drehstuhl UNITEC

bimos 



- ESD-Schutz durch leitfähige Rückenaußenschale, Komfortpolster und Rollen
- Großzügige Sitzfläche und hohe Rückenlehne
- Flach auslaufendes Fünffuß-Untergestell aus Profilstahlrohr, epoxidharzbeschichtet, Farbe: schwarz
- Sitzhöhenverstellung, Rückenlehne Höhenverstellung
- Permanentkontakt-Rückenlehne

Entspricht der ESD-Norm DIN EN 61340-5-1 

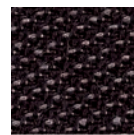

-9801
schwarz

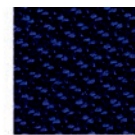

-9802
blau



-9803
rot

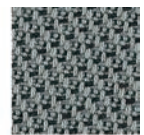

-9811
grau

dpvlink 9767

Artikel
Ausführung



9650E **Unitec 1 ESD-Arbeitsplatzdrehstuhl**
Permanentkontakt-Rückenlehne, leitfähige Gleiter, Sitzhöhe: 460-640 mm, Rückenlehne: 460 mm, Bezug: Stoff Duotec ESD -9801 schwarz, -9802 blau, -9803 rot, -9811 grau



9650E-2571 **Unitec 1 ESD-Arbeitsplatzdrehstuhl**
Permanentkontakt-Rückenlehne, leitfähige Gleiter, Sitzhöhe: 460-640 mm, Rückenlehne: 460 mm, Bezug: Kunstleder Skai ESD, schwarz



9653E **Unitec 2 ESD-Arbeitsplatzdrehstuhl**
Permanentkontakt-Rückenlehne, mit leitfähigen Rollen für harte Böden, Sitzhöhe: 440-600 mm, Rückenlehne: 460 mm, Bezug: Stoff Duotec ESD -9801 schwarz, -9802 blau, -9803 rot, -9811 grau



9653E-2571 **Unitec 2 ESD-Arbeitsplatzdrehstuhl**
Permanentkontakt-Rückenlehne, mit leitfähigen Rollen für harte Böden, Sitzhöhe: 440-600 mm, Rückenlehne: 460 mm, Bezug: Kunstleder Skai ESD, schwarz

dpvlink 9767

Artikel
Ausführung



9651E **Unitec 3
ESD-Arbeitsplatzdrehstuhl**
Permanentkontakt-Rückenlehne, leitfähige Gleiter und Fußring, Sitzhöhe:
550-800 mm, Rückenlehne: 460 mm, Bezug: Stoff Duotec ESD
-9801 schwarz, -9802 blau, -9803 rot, -9811 grau



9651E-2571 **Unitec 3
ESD-Arbeitsplatzdrehstuhl**
Permanentkontakt-Rückenlehne, leitfähige Gleiter und Fußring, Sitzhöhe:
550-800 mm, Rückenlehne: 460 mm, Bezug: Kunstleder Skai ESD, schwarz

Ringarmlehnen für UNITEC

bimos

dpvlink 9896

Artikel
Ausführung



9680 **Ringarmlehnen**
Standard, schwarz, keine ESD-Ausführung
passend für bimos Stühle UNITEC

Drehstuhl BASIC

bimos 



- Zuverlässiger ESD-Schutz durch volumenleitfähigen Kunststoff und leitfähige Komfortpolster
- Körpergerechte Ergonomie
- Sitz- und Rückenlehnenhöhenverstellung zur optimalen Anpassung des Stuhls an die Körpergröße
- Flach auslaufendes Fünffuß-Untergestell aus Profilstahlrohr, epoxidharzbeschichtet, Farbe: schwarz

Entspricht der ESD-Norm DIN EN 61340-5-1 

Ausführung PLUS mit ableitfähiger Rückenaußenschale

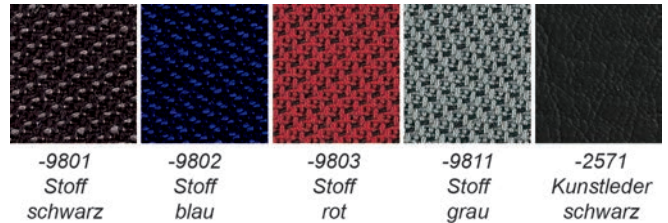

dpvlink 16821

Artikel
Ausführung



9150E **Basic 1
ESD-Arbeitsplatzdrehstuhl**

- Permanentkontakt-Rückenlehne
- leitfähige Gleiter
- Sitzhöhe: 470-610 mm, Rückenlehne: 430 mm,



9150E.Plus **Basic 1
ESD-Arbeitsplatzdrehstuhl PLUS**

- Permanentkontakt-Rückenlehne
- leitfähige Gleiter
- Sitzhöhe: 470-610 mm, Rückenlehne: 430 mm,

Ausführung mit ableitfähiger Rückenaußenschale



9154E **Basic 1
ESD-Arbeitsplatzdrehstuhl**

- Permanentkontakt-Rückenlehne mit Sitzneigeverstellung
- leitfähige Gleiter
- Sitzhöhe: 470-610 mm, Rückenlehne: **530 mm**



9154E.Plus **Basic 1
ESD-Arbeitsplatzdrehstuhl PLUS**

- Permanentkontakt-Rückenlehne mit Sitzneigeverstellung
- leitfähige Gleiter
- Sitzhöhe: 470-610 mm, Rückenlehne: **530 mm**

Ausführung mit ableitfähiger Rückenaußenschale

dpvlink 16821

 Artikel
Ausführung

- 9157E **Basic 1**
ESD-Arbeitsplatzdrehstuhl
- Rückenlehne Synchron-Technik mit Gewichtsregulierung
 - leitfähige Gleiter
 - Sitzhöhe: **490-630 mm**, Rückenlehne: 530 mm



- 9157E.Plus **Basic 1**
ESD-Arbeitsplatzdrehstuhl PLUS
- Rückenlehne Synchron-Technik mit Gewichtsregulierung
 - leitfähige Gleiter
 - Sitzhöhe: **490-630 mm**, Rückenlehne: 530 mm
- Ausführung mit ableitfähiger Rückenaußenschale**



- 9151E **Basic 2**
ESD-Arbeitsplatzdrehstuhl
- Permanentkontakt-Rückenlehne
 - mit leitfähigen gebremsten Rollen für glatte Böden
 - Sitzhöhe: **470-610 mm**, Rückenlehne: **430 mm**



- 9151E.Plus **Basic 2**
ESD-Arbeitsplatzdrehstuhl PLUS
- Permanentkontakt-Rückenlehne
 - mit leitfähigen gebremsten Rollen für glatte Böden
 - Sitzhöhe: **470-610 mm**, Rückenlehne: **430 mm**
- Ausführung mit ableitfähiger Rückenaußenschale**



- 9155E **Basic 2**
ESD-Arbeitsplatzdrehstuhl
- Permanentkontakt-Rückenlehne mit Sitzneigeverstellung
 - mit leitfähigen **gebremsten Rollen** für glatte Böden
 - Sitzhöhe: 470-610 mm, Rückenlehne: 530 mm



- 9155E.Plus **Basic 2**
ESD-Arbeitsplatzdrehstuhl PLUS
- Permanentkontakt-Rückenlehne mit Sitzneigeverstellung
 - mit leitfähigen **gebremsten Rollen** für glatte Böden
 - Sitzhöhe: 470-610 mm, Rückenlehne: 530 mm
- Ausführung mit ableitfähiger Rückenaußenschale**



- 9158E **Basic 2**
ESD-Arbeitsplatzdrehstuhl
- Rückenlehne Synchron-Technik mit Gewichtsregulierung
 - mit leitfähigen **gebremsten Rollen** für glatte Böden
 - Sitzhöhe: **490-630 mm**, Rückenlehne: **530 mm**



- 9158E.Plus **Basic 2**
ESD-Arbeitsplatzdrehstuhl PLUS
- Rückenlehne Synchron-Technik mit Gewichtsregulierung
 - mit leitfähigen **gebremsten Rollen** für glatte Böden
 - Sitzhöhe: **490-630 mm**, Rückenlehne: **530 mm**
- Ausführung mit ableitfähiger Rückenaußenschale**



- 9152E **Basic 3**
ESD-Arbeitsplatzdrehstuhl
- Permanentkontakt-Rückenlehne
 - **Aufstieghilfe und leitfähige Gleiter**
 - Sitzhöhe: **620-870 mm**, Rückenlehne: **430 mm**

dpvlink 16821

 Artikel
Ausführung

- 9152E.Plus **Basic 3**
ESD-Arbeitsplatzdrehstuhl PLUS
- Permanentkontakt-Rückenlehne
 - **Aufstieghilfe und leitfähige Gleiter**
 - Sitzhöhe: **620-870 mm**, Rückenlehne: **430 mm**
- Ausführung mit ableitfähiger Rückenaußenschale**



- 9156E **Basic 3**
ESD-Arbeitsplatzdrehstuhl
- Permanentkontakt-Rückenlehne mit Sitzneigeverstellung
 - **Aufstieghilfe und leitfähige Gleiter**
 - Sitzhöhe: **620 - 870 mm**, Rückenlehne: **530 mm**



- 9156E.Plus **Basic 3**
ESD-Arbeitsplatzdrehstuhl PLUS
- Permanentkontakt-Rückenlehne mit Sitzneigeverstellung
 - **Aufstieghilfe und leitfähige Gleiter**
 - Sitzhöhe: **620 - 870 mm**, Rückenlehne: **530 mm**
- Ausführung mit ableitfähiger Rückenaußenschale**



- 9159E **Basic 3**
ESD-Arbeitsplatzdrehstuhl
- Rückenlehne Synchron-Technik mit Gewichtsregulierung
 - **Aufstieghilfe und leitfähige Gleiter**
 - Sitzhöhe: **640-890 mm**, Rückenlehne: **530 mm**



- 9159E.Plus **Basic 3**
ESD-Arbeitsplatzdrehstuhl PLUS
- Rückenlehne Synchron-Technik mit Gewichtsregulierung
 - **Aufstieghilfe und leitfähige Gleiter**
 - Sitzhöhe: **640-890 mm**, Rückenlehne: **530 mm**
- Ausführung mit ableitfähiger Rückenaußenschale**

ESD-Armlehnen für BASIC / SINTEC

 bimos 

dpvlink 9776

 Artikel
Ausführung

- 9353E **Multifunktions-Armlehne ESD**
passend für bimos ESD-Stühle Basic und Sintec

Drehstuhl Reinraum Basic ESD



Material und Ausführung:

Das Untergestell aus Aluminium-Druckguss ist hochglanzpoliert und mit leitfähigen Rollen bzw. Gleitern für harte Böden ausgestattet. Der ebenfalls leitfähige und reissfeste schwarze Kunstlederbezug ist rutschhemmend und gibt auch bei glatter Reinraumbekleidung festen Halt.

Farbe: lichtgrau / Bezug Skai ESD schwarz,
Fußkreuz poliert

- DIN EN 61340-5-1
- Luftreinheitsklasse 1 nach US Fed. Std. 209E
- Luftreinheitsklasse 3 nach EN ISO 14644-1

dpvlink 13413

Artikel
Ausführung



9140-2571 **bimos ESD Reinraum-Basic 2**
mit Permanentkontaktrückenlehne Höhe: 430 mm, Sitzhöhenverstellb. 470 - 610 mm, mit leitfähigen gebremsten Rollen; Farbe: lichtgrau / Bezug Skai ESD schwarz



9141-2571 **bimos ESD Reinraum-Basic 3**
mit Permanentkontaktrückenlehne Höhe: 430 mm, Sitzhöhenverstellb. 620-870 mm, mit Aufstiegshilfe/leitfähigen Gleitern, Farbe: lichtgrau / Bezug Skai ESD schwarz



9142-2571 **bimos ESD Reinraum-Basic 2**
mit Permanentkontaktrückenlehne Höhe: 530 mm, Sitzhöhenverstellb. 470 - 610 mm, mit leitfähigen gebremsten Rollen, Farbe: lichtgrau / Bezug Skai ESD schwarz



9143-2571 **bimos ESD Reinraum-Basic 3**
mit Permanentkontaktrückenlehne Höhe: 530 mm, Sitzhöhenverstellb. 630-890 mm, mit Aufstiegshilfe/leitfähigen Gleitern, Farbe: lichtgrau / Bezug schwarz

dpvlink 13413

Artikel
Ausführung



9145-2571 **bimos ESD Reinraum-Basic 2**
mit Synchrontechnik, Rückenlehne: 530 mm, Sitzhöhenverstellb. 490 - 630 mm, mit leitfähigen gebremsten Rollen, Farbe: lichtgrau / Bezug Skai ESD schwarz



9146-2571 **bimos ESD Reinraum-Basic 3**
mit Synchrontechnik, Rückenlehne: 530 mm, Sitzhöhenverstellb. 660-910 mm, mit Aufstiegshilfe/leitfähigen Gleitern, Farbe: lichtgrau / Bezug Skai ESD schwarz



9890-238 **Ringarmlehnen für bimos Reinraum Basic**
Farbe: lichtgrau

Drehstuhl Reinraum Plus ESD



Material und Ausführung:

Der Drehstuhl Reinraum Plus ist mit einer Sitz- und Rückenlehnenverschalung aus Stahlblech ausgestattet und gewährleistet bestmögliche Partikelsicherheit. Die Metallteile sind leitfähig beschichtet, die Kunststoffteile sind volumenleitfähig. Ihre Farbe ist Lichtgrau. Der ebenfalls leitfähige Kunstlederbezug ist rutschhemmend und gibt auch bei glatter Reinraumbekleidung festen Halt.

Farbe: lichtgrau / Bezug Skai ESD schwarz, Fußkreuz poliert

- DIN EN 61340-5-1
- Luftreinheitsklasse 1 nach US Fed. Std. 209E
- Luftreinheitsklasse 3 nach EN ISO 14644-1

dpvlink 13423

Artikel
Ausführung



9161-2571 **bimos ESD Reinraum-Plus 2**
mit Permanentkontakt, Rückenlehne: 500 mm, Sitzhöhenverstellb. 440 - 565 mm, mit leitfähigen gebremsten Rollen; Farbe: lichtgrau / Bezug Skai ESD schwarz



9181-2571 **bimos ESD Reinraum-Plus 2**
mit Permanentkontakt, Rückenlehne: 380 mm, Sitzhöhenverstellb. 440 - 565 mm, mit leitfähigen gebremsten Rollen; Farbe: lichtgrau / Bezug Skai ESD schwarz



9183-2571 **bimos ESD Reinraum-Plus 2**
mit Permanentkontakt, Rückenlehne: 380 mm, Sitzhöhenverstellb. 630-890 mm, mit Aufstieghilfe/leitfähigen Gleitern; Farbe: lichtgrau / Bezug Skai ESD schwarz



9487-238 **Ringarmlehnen für bimos Reinraum Plus**
mit Permanentkontakt-Ausführung, lichtgrau

Hocker / Stehhilfe

bimos ESD-Reinraum-Hocker



Material und Ausführung:

Die Untergestelle aus Aluminium-Druckguss sind hochglanzpoliert und mit leitfähigen Rollen bzw. Gleitern für harte Böden ausgestattet. Der Kunstlederbezug ist ebenfalls leitfähig und rutschhemmend.

Reinraumklasse 4 nach EN ISO 14644-1

Entspricht der ESD-Norm DIN EN 61340-5-1

dpvlink 13439

Artikel Ausführung



9467R-2571 **bimos ESD-Reinraum-Hocker 1**
Sitzhöhenverstellb. 460 - 630 mm, mit leitfähigen Gleitern, Fußkreuz poliert, Farbe: lichtgrau / Bezug Skai ESD schwarz

9468R-2571 **bimos ESD-Reinraum-Hocker 2**
Sitzhöhenverstellb. 460 - 630 mm, mit leitfähigen gebremsten Rollen, Fußkreuz poliert, Farbe: lichtgrau / Bezug Skai ESD schwarz

9469R-2571 **bimos ESD-Reinraum-Hocker 3**
Sitzhöhenverstellb. 570 - 850 mm, leitfähige Gleiter + Fußring, Fußkreuz poliert, Farbe: lichtgrau / Bezug Skai ESD schwarz

ESD-Hocker



ESD-Drehhocker mit komfortabler Sitzhöhenverstellung durch Ringauslösung und leitfähigem Bezug.

Entspricht der ESD-Norm DIN EN 61340-5-1

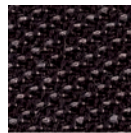

-9801 schwarz

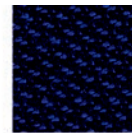

-9802 blau



-9803 rot

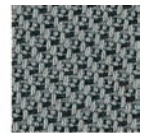

-9811 grau

dpvlink 9760

Artikel Ausführung



9467E **ESD-Hocker 1, Arbeitsplatzdrehstuhl**
mit leitfähigen Gleitern, Ringauslösung, Sitzhöhe: 460-630 mm, Bezug: Stoff Duotec ESD -9801 schwarz, -9802 blau, -9803 rot, -9811 grau

9467E-2571 **ESD-Hocker 1, Arbeitsplatzdrehstuhl**
mit leitfähigen Gleitern, Ringauslösung, Sitzhöhe: 460-630 mm, Bezug: Kunstleder Skai ESD, schwarz

9468E **ESD-Hocker 2, Arbeitsplatzdrehstuhl**
mit leitfähigen Rollen für harte Böden, Ringauslösung, Sitzhöhe: 460-630 mm, Bezug: Stoff Duotec ESD -9801 schwarz, -9802 blau, -9803 rot, -9811 grau

9468E-2571 **ESD-Hocker 2, Arbeitsplatzdrehstuhl**
mit leitfähigen Rollen für harte Böden, Ringauslösung, Sitzhöhe: 460-630 mm, Bezug: Kunstleder Skai ESD, Farbe: schwarz

9469E **ESD-Hocker 3, Arbeitsplatzdrehstuhl**
mit leitfähigen Gleitern und Fußring, Ringauslösung, Sitzhöhe: 570-850 mm, Bezug: Stoff Duotec ESD -9801 schwarz, -9802 blau, -9803 rot, -9811 grau

9469E-2571 **ESD-Hocker 3, Arbeitsplatzdrehstuhl**
mit leitfähigen Gleitern und Fußring, Ringauslösung, Sitzhöhe: 570-850 mm, Bezug: Kunstleder Skai ESD, schwarz

Hocker LABSIT

bimos 



ESD-Drehhocker mit komfortabler Sitzhöhenverstellung durch Ringauslösung und leitfähigem Bezug

Reinraumklasse 3 nach ISO 14644-1

Entspricht der ESD-Norm DIN EN 61340-5-1 

dpvlink 22916

Artikel Ausführung

9127E-2000 **ESD-Hocker Labsit**
Sitzhöhenverstellbar 450 - 650 mm, Ringauslösung, mit leitfähigem gebremsten Rollen, Fußkreuz poliert
Bezug: Integralschaum ESD schwarz



Arbeitshocker / Stehhilfe Flex

bimos 



ESD-Stehhilfe Flex, Sitzhöhenverstellung durch Sicherheitsgasfeder im Bereich von 510 - 780 mm, Sitz mit Integralschaum-Polster schwarz.

Entspricht der ESD-Norm DIN EN 61340-5-1 

dpvlink 21049

Artikel Ausführung

- 9408E-2000 **bimos ESD-Arbeitshocker Flex 1**
- Sitzhöhenverstellb. 450 - 650 mm
 - mit leitfähigen Rollen
 - Fußkreuz poliert
 - Farbe: schwarz
 - Bezug Soft Touch PU-Schaum
- 9409E-2000 **bimos ESD-Stehhilfe Flex 2**
- Sitzhöhenverstellb. 510 - 780 mm
 - mit leitfähigen Gleitern
 - Fußkreuz poliert
 - Farbe: schwarz
 - Bezug Soft Touch PU-Schaum
- 9419E-2000 **bimos ESD-Stehhilfe Flex 3**
- Sitzhöhenverstellb. 510 - 780 mm
 - mit leitfähigen Gleitern und Fußring
 - Fußkreuz poliert
 - Farbe: schwarz
 - Bezug Soft Touch PU-Schaum



ESD-Stehhilfe mit Tellerfuß

bimos 



ESD-Stehhilfe mit standfestem flachem Tellerfuß, Sitzhöhenverstellung durch Safelift-Gasfeder im Bereich von 650 - 850 mm, Neigungsverstellung um 10° nach vorne, 360° drehbare Anlehfläche aus leitfähigem Integralschaum mit eingearbeitetem Tragegriff. Metallteile epoxidharzbeschichtet, Farbe: schwarz.

Entspricht der ESD-Norm DIN EN 61340-5-1 

dpvlink 9758

Artikel Ausführung

9454E-2000 **ESD-Stehhilfe mit Tellerfuß**
mit Safelift-Sitzhöhenverstellung 650 - 850 mm



ESD-Stehhilfe Fin

bimos 



ESD-Stehhilfe Fin mit stabilem Standfuß, Sitzhöhenverstellung durch Safelift-Gasfeder im Bereich von 620 - 850 mm, Standsäule für ideale Arbeitshaltung und ergonomische Unterstützung um 4° nach vorne geneigt, extrabreiter Komfort-Sitz (um 20° schwenkbar) mit intergrierten Griffen, Integralschaum-Polster schwarz.

Entspricht der ESD-Norm DIN EN 61340-5-1 

dpvlink 17230

Artikel Ausführung

9144E **ESD-Stehhilfe Fin**
mit Safelift-Sitzhöhenverstellung 620 - 850 mm



ESD-Stehhilfe Labster

bimos 



ESD-Stehhilfe Labster, Sitzhöhenverstellung durch Safelift-Gasfeder im Bereich von 650 - 850 mm, Sitz mit Integralschaum-Polster schwarz.

Entspricht der ESD-Norm DIN EN 61340-5-1 

dpvlink 17232

Artikel Ausführung

- 9106E-2000 **ESD-Stehhilfe Labster (Pendelfuß)**
innovativer Pendelfuß (gesamtes Oberteil um bis zu 7° neigbar), Safelift-Sitzhöhenverstellung 650 - 850 mm
- 9106E-2000-521 **ESD-Stehhilfe Labster (Fußkreuz)**
Fußkreuz mit ESD-Gleitern, Safelift-Sitzhöhenverstellung 650 - 850 mm



Drehstühle sonstige

Drehstuhl BUSINESS-CHAIR





Der Drehstuhl Typ Business Chair verfügt durch seine Formschaumpolsterung über einen hervorragenden ergonomischen Sitzkomfort.

- 5-Stern-Fußkreuz aus verchromtem Aluminium mit 5 leitfähigen, weichen Rollen
- Sicherheitsgasfeder, Sitzhöhe 450 - 590 mm
- Sitz und dynamische Rückenlehne individuell einstellbar
- strapazier- und leitfähiger Polsterbezug für Sitz- und Rückenlehne, Farbe schwarz
- lastabhängig gebremste, weiche Rollen
- leitfähige Kunststoffschaale der Rückenlehne

Entspricht der ESD-Norm DIN EN 61340-5-1 

dpvlink 17646

Artikel Ausführung

1700.BS.S **Drehstuhl BUSINESS-CHAIR, Farbe schwarz**
mit Armlehnen, Sitzhöhe 450 - 590 mm



Drehstuhl ERGO-CHAIR



Der Drehstuhl Typ Ergo Chair verfügt durch seine Formschaumpolsterung über einen hervorragenden ergonomischen Sitzkomfort.

- 5-Stern-Fußkreuz mit 5 leitfähigen weichen Rollen / 5 leitfähigen Gleitern
- Sicherheitsgasfeder, Sitzhöhe 430 - 600 mm und 570 - 850 mm
- Verstellbare Sitzneigung und Rückenhöhe
- Sitz und dynamische Rückenlehne individuell einstellbar
- Rückenlehne mit leitfähiger Kunststoffschale

Entspricht der ESD-Norm DIN EN 61340-5-1

dpmlink 21203



Artikel	Ausführung
1700.ERG.S	Drehstuhl ERGO-CHAIR, Farbe schwarz Bezug: Stoff, Sitzhöhe 430 - 600 mm 5 leitfähige, weiche Rollen
1700.ERG.K	Drehstuhl ERGO-CHAIR, Farbe schwarz Bezug: Kunstleder, Sitzhöhe 430 - 600 mm 5 leitfähige, weiche Rollen
1700.ERG.ST	Drehstuhl ERGO-CHAIR, Farbe grau Bezug: SUPERTEC, Sitzhöhe 430 - 600 mm 5 leitfähige, weiche Rollen
1710.ERG.S	Drehstuhl ERGO-CHAIR, Farbe schwarz Bezug: Stoff, Sitzhöhe 570 - 850 mm 5 leitfähige Gleiter, Aufstiegshilfe (stufenlos verstellbar)
1710.ERG.K	Drehstuhl ERGO-CHAIR, Farbe schwarz Bezug: Kunstleder, Sitzhöhe 570 - 850 mm 5 leitfähige Gleiter, Aufstiegshilfe (stufenlos verstellbar)
1710.ERG.ST	Drehstuhl ERGO-CHAIR, Farbe grau Bezug: SUPERTEC, Sitzhöhe 570 - 850 mm 5 leitfähige Gleiter, Aufstiegshilfe (stufenlos verstellbar)

Drehstuhl COMFORT-CHAIR



Der Drehstuhl Typ Comfort Chair verfügt durch seine Formschaumpolsterung über einen hervorragenden ergonomischen Sitzkomfort.

- 5-Stern-Fußkreuz mit 5 leitfähigen weichen Rollen
- Sicherheitsgasfeder, Sitzhöhe 430 - 570 mm und 670 - 810 mm
- Sitz und dynamische Rückenlehne individuell einstellbar
- Strapazierfähige Polsterbezüge
- Leitfähige Kunststoffschale der Rückenlehne

Entspricht der ESD-Norm DIN EN 61340-5-1

dpmlink 3753



Artikel	Ausführung
1700.KS.B	Drehstuhl COMFORT-CHAIR, Farbe blau ohne Armlehnen, Sitzhöhe 430 - 570 mm
1700.KS.D	Drehstuhl COMFORT-CHAIR, Farbe: grau ohne Armlehnen, Sitzhöhe 430 - 570 mm
1700.KS.S	Drehstuhl COMFORT-CHAIR, Farbe schwarz ohne Armlehnen, Sitzhöhe 430 - 570 mm
1710.KS.B	Drehstuhl COMFORT-CHAIR, Farbe: blau mit 5 leitfähigen Gleitern, Stahlring Aufstiegshilfe, Sitzhöhe 670 - 810 mm
1710.KS.D	Drehstuhl COMFORT-CHAIR, Farbe: grau mit 5 leitfähigen Gleitern, Stahlring Aufstiegshilfe, Sitzhöhe 670 - 810 mm
1710.KS.S	Drehstuhl COMFORT-CHAIR, Farbe schwarz mit 5 leitfähigen Gleitern, Stahlring Aufstiegshilfe, Sitzhöhe 670 - 810 mm

Zubehör COMFORT / ECONOMY / ECONOMY PLUS



dpmlink 3760



Artikel
Ausführung
1700.XS Armlehnen
für COMFORT / ECONOMY / ECONOMY PLUS
mit volumenableitfähigen PU-Armauflagen

1700.KS.13 Harte Stuhlrollen
für COMFORT / COMFORT PLUS / ECONOMY / ECONOMY PLUS
Harte Stuhlrollen (für Teppichböden), Satz = 5 Stück

Drehstuhl COMFORT-PLUS-CHAIR



Der Drehstuhl Typ Comfort Chair verfügt durch seine Formschaumpolsterung über einen hervorragenden ergonomischen Sitzkomfort.

- 5-Stern-Fußkreuz
- Sicherheitsgasfeder
- Verstellbare Rückenhöhe
- Verstellbare Sitzhöhe, -tiefe und -neigung
- Mechanismus mit Synchronstechnik sorgt für aktiv-dynamisches Sitzen
- Sitz und dynamische Rückenlehne individuell einstellbar
- Strapazier- und leitfähiger Polsterbezug in schwarz
- Leitfähige Kunststoffschale der Rückenlehne
- ESD-Kennzeichnung
- Lastabhängig gebremste, weiche Rollen

Entspricht der ESD-Norm DIN EN 61340-5-1 

dpvlink 17648

Artikel Ausführung



1700.KSP.S	Drehstuhl COMFORT-PLUS-CHAIR, Farbe schwarz ohne Armlehnen, Sitzhöhe 430 - 540 mm, mit 5 leitfähigen, weichen Rollen
1700.KSP.ST	Drehstuhl COMFORT-PLUS-CHAIR, Farbe grau ohne Armlehnen, Sitzhöhe 430 - 540 mm, mit 5 leitfähigen, weichen Rollen Stoff: Supertec
1700.KSP.B	Drehstuhl COMFORT-PLUS-CHAIR, Farbe dunkelblau ohne Armlehnen, Sitzhöhe 430 - 540 mm, mit 5 leitfähigen, weichen Rollen
1710.KSP.S	Drehstuhl COMFORT-PLUS-CHAIR, Farbe schwarz ohne Armlehnen, Sitzhöhe 610 - 850 mm, mit 5 leitfähigen Gleitern, verchromter Fussring als Aufstiegshilfe
1710.KSP.ST	Drehstuhl COMFORT-PLUS-CHAIR, Farbe grau ohne Armlehnen, Sitzhöhe 610 - 850 mm, mit 5 leitfähigen Gleitern, verchromter Fussring als Aufstiegshilfe, Stoff: Supertec
1710.KSP.B	Drehstuhl COMFORT-PLUS-CHAIR, Farbe dunkelblau ohne Armlehnen, Sitzhöhe 610 - 850 mm, mit 5 leitfähigen Gleitern, verchromter Fussring als Aufstiegshilfe
1700.KSP.S.620	Drehstuhl COMFORT-PLUS-CHAIR, Farbe schwarz ohne Armlehnen, Sitzhöhe 470 - 620 mm, mit 5 leitfähigen, weichen Rollen
1700.KSP.ST.620	Drehstuhl COMFORT-PLUS-CHAIR, Farbe grau ohne Armlehnen, Sitzhöhe 470 - 620 mm, mit 5 leitfähigen, weichen Rollen Stoff: Supertec
1700.KSP.B.620	Drehstuhl COMFORT-PLUS-CHAIR, Farbe dunkelblau ohne Armlehnen, Sitzhöhe 470 - 620 mm, mit 5 leitfähigen, weichen Rollen

Zubehör COMFORT-PLUS CHAIR

dpvlink 17651

Artikel Ausführung



1700.xs.ksp **Armlehnen**
für COMFORT-PLUS CHAIR
mit ableitfähigen PU-Armauflagen

Drehstuhl ECONOMY CHAIR PISA II



Drehstuhl mit gutem Sitzkomfort und strapazierfähigem ESD-Polsterbezug.

- Einfache Ausführung
- Neigung der Rückenlehne mechanisch verstell- und arretierbar
- Höhenverstellung durch Sicherheitsgaslift
- Lastabhängig gebremste, weiche Rollen
- Passende Armlehnen: **1700.XS**

Entspricht der ESD-Norm DIN EN 61340-5-1 

dpvlink 2391

Artikel Ausführung



1700.ES.D	Drehstuhl ECONOMY CHAIR PISA II, Farbe: grau ohne Armlehnen, Sitzhöhe 400 - 520 mm
1700.ES.B	Drehstuhl ECONOMY CHAIR PISA II, Farbe: blau ohne Armlehnen, Sitzhöhe 400 - 520 mm
1710.ES.D	Drehstuhl ECONOMY CHAIR PISA II, Farbe: grau mit 5 leitfähigen Gleitern, Stahlring Aufstiegshilfe, Sitzhöhe 640 - 760 mm
1710.ES.B	Drehstuhl ECONOMY CHAIR PISA II, Farbe: blau mit 5 leitfähigen Gleitern, Stahlring Aufstiegshilfe, Sitzhöhe 640 - 760 mm

Zubehör COMFORT / ECONOMY / ECONOMY PLUS

dpvlink 3760

Artikel Ausführung



1700.XS **Armlehnen**
für COMFORT / ECONOMY / ECONOMY PLUS
mit volumenableitfähigen PU-Armauflagen

1700.KS.13 **Harte Stuhlrollen**
für COMFORT / COMFORT PLUS / ECONOMY / ECONOMY PLUS
Harte Stuhlrollen (für Teppichböden), Satz = 5 Stück

Drehstuhl **ECONOMY PLUS CHAIR**



Der Drehstuhl Typ Economy Plus Chair verfügt durch seine Formschaumpolsterung und die erhöhte Rückenlehne mit Wirbelsäulenvertiefung über einen guten ergonomischen Sitzkomfort.

- 5-Stern-Fußkreuz, Sicherheitsgasfeder, verstellbare Sitzhöhe
- Erhöhte dynamische Rückenlehne mit Wirbelsäulenvertiefung, indiv. einstellbar
- Strapazier- und leitfähiger Polsterbezug in schwarz
- Leitfähige Kunststoffschale der Rückenlehne
- ESD-Kennzeichnung
- Je nach Ausführung: lastabhängig gebremste, weiche Rollen oder Gleiter
- Passende Armlehnen: **1700.XS**

Entspricht der ESD-Norm DIN EN 61340-5-1

dpvlink 17653

Artikel	Ausführung
1700.ESPS	Drehstuhl ECONOMY-PLUS-CHAIR, Farbe schwarz ohne Armlehnen, Sitzhöhe 430 - 540 mm, mit leitfähigen, weichen Rollen
1710.ESPS	Drehstuhl ECONOMY-PLUS-CHAIR, Farbe schwarz ohne Armlehnen, Sitzhöhe 670 - 800 mm, mit leitfähigen Gleitern. Verchromter Fussring als Aufstieghilfe.



Zubehör **COMFORT / ECONOMY / ECONOMY PLUS**



dpvlink 3760

Artikel	Ausführung
1700.XS	Armlehnen für COMFORT / ECONOMY / ECONOMY PLUS mit volumenableitfähigen PU-Armauflagen



Artikel	Ausführung
1700.KS.13	Harte Stuhlrollen für COMFORT PLUS / ECONOMY / ECONOMY PLUS Harte Stuhlrollen (für Teppichböden), Satz = 5 Stück



Vinyl Standsitz



- Ableitfähiger, höhenverstellbarer Standsitz
- Strapazier- und leitfähiger Vinylbezug
 - Verstellbare Sitzhöhe von 540 bis 800 mm
 - Verchromte Bodenplatte mit rutschfesten, ableitfähigen Noppen
 - Stufenlose Sitzflächenneigung
 - Drehbewegung der Sitzfläche um 360° gewährleistet guten Körperkontakt
 - Kennzeichnung mit ESD-Warnsymbol an Rückenlehne

dpvlink 19750

Artikel	Ausführung
1700.SV	Vinyl Standsitz



Drehstuhl **INDUSTRIAL PU-CHAIR**



Der Drehstuhl Typ Industrial PU verfügt über einen sehr guten, ergonomischen Sitzkomfort und kann Personenaufladungen zuverlässig und sicher zum leitfähigen Bodenbelag oder zur Bodenmatte ableiten.

- 5-Stern-Fußkreuz mit 5 leitfähigen weichen Rollen
- Sicherheitsgasfeder, Sitzhöhe 380 - 510 mm und 540 - 800 mm
- Synchronverstellung der Sitz- und Rückenlehne
- Strapazier- und leitfähiger PU-Integralschaum für Sitz- und Rückenlehne
- PU-Integralschaum ist problemlos zu reinigen
- Kennzeichnung mit ESD-Warnsymbol

Entspricht der ESD-Norm DIN EN 61340-5-1

dpvlink 8411

Artikel	Ausführung
1700.PU	Drehstuhl INDUSTRIAL PU-CHAIR ohne Armlehnen, Sitzhöhe 380 - 510 mm
1710.PU	Drehstuhl INDUSTRIAL PU-CHAIR mit 5 leitfähigen Gleitern, Stahlring Aufstieghilfe, Sitzhöhe 540 - 800 mm



Zubehör **INDUSTRIAL PU-CHAIR**



dpvlink 8414

Artikel	Ausführung
1700.XS.PU	Armlehnen für INDUSTRIAL PU-CHAIR mit ableitfähigen PU-Armauflagen incl. Befestigungsplatte



Vinyl Chair



Der Drehstuhl Typ Vinyl Chair verfügt über einen sehr guten, ergonomischen Sitzkomfort und kann Personenaufladungen zuverlässig und sicher zum leitfähigen Bodenbelag oder zur Bodenmatte ableiten.

- 5-Stern-Fußkreuz aus verchromtem Aluminium mit 5 leitfähigen weichen Rollen
- Sicherheitsgasfeder, Sitzhöhe 510 - 640 mm
- Strapazier- und leitfähiger Vinylbezug für Rücken- und Sitzlehne
- Lastabhängig gebremste weiche Rollen
- Kennzeichnung mit ESD-Warnsymbol an Rückenlehne
- Für saubere Produktionsbereiche

Entspricht der ESD-Norm DIN EN 61340-5-1

dpvlink 19746

Artikel	Ausführung
1700.VS	Vinyl Chair ohne Armlehnen, Sitzhöhe 510 - 640 mm



Stehhilfe/Standstz ableitfähig 



Standstz; ableitfähiges, stabiles Standrohr mit rutschfesten Bodengleitern; schwarz; arretierbare Sitzhöhenverstellung; Sitzflächenneigung um 15° verstellbar; ableitfähige, strapazierfähige Sitzfläche aus PU-Integralschaum; Drehbewegung der Sitzfläche um 16° gewährleistet guten Körperkontakt; GS-geprüft.

Entspricht der ESD-Norm DIN EN 61340-5-1 

dpvlink 10188

Artikel	Ausführung
1700.S	Stehhilfe/Standstz ableitfähig



Fußstützen und Steighilfen

Fußstütze



Ableitfähige Fußstütze, verstellbar
Farbe: schwarz,
Abmessung: 450 x 350 mm

- Unterstützt ergonomischen Sitzkomfort
- Stabile Metallkonstruktion
- Ableitfähiger, rutschfester Belag
- Höhe und Neigung einstellbar
- inkl. Erdungskabel DK 10 mm/BA
- Entspricht DIN 4556

Entspricht der ESD-Norm DIN EN 61340-5-1 

dpvlink 4093

Artikel	Ausführung
1740.001	Fußstütze ESD, inkl. Erdungskabel



Fußstütze

NEU



Ableitfähige Fußstütze aus Metall, verstellbar
Abmessung: 550 x 385 x 445 mm

- Unterstützt ergonomischen Sitzkomfort
- Stabile Metallkonstruktion
- Ableitfähiger, rutschfester Belag
- Höhe und Neigung einstellbar
- inkl. Erdungskabel DK 10 mm/4 mm Öse
- Fußablage aus Aluminium-Riffelblech

Entspricht der ESD-Norm DIN EN 61340-5-1 

dpvlink 26106

Artikel	Ausführung
1740.MS	Fußstütze ESD, höhenverstellbar



Fußstütze mit Gasfederhöhenverstellung **bimos** 



ESD-Fußstütze, höhenverstellbar 100-340 mm, neigungsverstellbar 8°-25°, mit leitfähigen Gleitern, Safelift-Höhenverstellung, bequem im Sitzen zu bedienen. Metallteile epoxidharzbeschichtet, Farbe: schwarz.

dpvlink 9774

Artikel	Ausführung
9455E-217	Fußstütze mit Gasfederhöhenverstellung Höhe: 100-340 mm, neigungsverstellbar: 8° - 25°



Fußstütze 



Ableitfähige Fußstütze mit Trimm-dichrolle freistehend, Farbe: schwarz
Abmessung: 500 x 370 x 100 mm

- Die Besonderheit ist die integrierte "Trimm-Dich"-Rolle zur Förderung der Blutzirkulation durch Fußmassage beim Sitzen

- Geriffelte Oberfläche. Rutschfeste Gummistopfen unten sorgen für festen Stand
- Aus Polystyrol

dpvlink 17281

Artikel	Ausführung
JT-2ESD	Fußstütze ESD



Fußstütze Boden 



Ableitfähige Fußstütze freistehend,
Abmessung: 550 x 350 x 100 mm, Neigungswinkel 5-30°

- Rutschfeste Gummistopfen unten sorgen für festen Stand

dpvlink 18564

Artikel	Ausführung
860.94749	Fußstütze Boden ESD



Fußstütze Boden, höhenverstellbar 



Ableitfähige Fußstütze höhenverstellbar, freistehend,
Abmessung: 550 x 350 x 90-280 mm, Neigungswinkel 5-30°

- Rutschfeste Gummistopfen unten sorgen für festen Stand

dpvlink 18566

Artikel	Ausführung
860.13749	Fußstütze Boden, höhenverstellbar ESD



Fußstütze Boden, mit Gasfeder 



Ableitfähige Fußstütze mit Gasfeder, freistehend,
Abmessung: 550 x 350 x 90-260 mm, Neigungswinkel 5-30°

- Rutschfeste Gummistopfen unten sorgen für festen Stand

dpvlink 18568

Artikel	Ausführung
860.22449	Fußstütze Boden, mit Gasfeder, ESD



Leitfähige Steighilfen 



1751.415



1750.410

Entspricht der ESD-Norm DIN EN 61340-5-1 

dpvlink 26653

Artikel	H [mm]	Ø	Material	Max. Tragfähigkeit
1751.415	410	283-343 mm	Polypropylen	150 kg
1750.410	400	280-330 mm	Polypropylen / Metall	150 kg



Tischsysteme ESD

TRESTON



Für eine bessere Arbeitsumgebung. Für den Menschen entwickelt.

TRESTON zählt zu den weltweit führenden Herstellern von Industriemöbeln und Arbeitsplätzen.

Ausgangspunkt der Design- und Fertigungsprozesse ist stets der Mensch, der mit dem Produkt arbeitet. Die Prioritäten sind daher Ergonomie, Funktionalität und Effizienz. Die vier Eckpfeiler unserer Geschäftstätigkeit sind Kundenorientierung, Zuverlässigkeit, hohe Qualität und Kontinuität.

Besonders in der Elektronikindustrie werden Arbeiten häufig in einem ESD-Bereich ausgeführt, der vor statischer Aufladung geschützt werden muss.

TRESTON hat eine langjährige Erfahrung in der Entwicklung, Herstellung und Lieferung von ESD-Einrichtungen. Alle unsere Arbeitsplatzeinrichtungen sind mit ESD-Beschichtung erhältlich.

Die Produkte sind nach IEC-61340-5-1 zertifiziert.



Auf Ihren Bedarf zugeschnitten

Der Einsatzbereich eines Arbeitsplatzes bestimmt die Grundanforderungen und das benötigte Zubehör. Die Bedürfnisse und Anforderungen können von Mitarbeiter zu Mitarbeiter sehr unterschiedlich sein. Darauf sollte geachtet werden.

Mit dem 3D Designer in unserem Webshop können Sie das nun unkompliziert und einfach einrichten. Mit wenigen Klicks können Sie Ihren Wunschtisch ganz einfach zusammenstellen und wir erstellen Ihnen dann ein Angebot zugeschnitten auf Ihren persönlichen Tisch.

Denn wenn eine Arbeitsstation auf die speziellen Bedürfnisse des Mitarbeiters ausgerichtet ist, kann der Produktionsprozess ohne Verzögerung mit Genauigkeit und Komfort ausgeführt werden.



Ergonomische Arbeitsstationen

Effizienter, reibungsloser Materialfluss ist der Hauptvorteil unserer Arbeitsstationen für die Montageindustrie. Prozesse und Produktionsverfahren können sich jederzeit ändern, und ergonomische Bedürfnisse sind von Person zu Person verschieden.

Unsere Antwort sind modulare Produktlösungen, die das schnelle, agile Reagieren auf jede neue Situation ermöglichen und dadurch die kontinuierliche Produktion sicherstellen.

Dank unserer vielseitigen Zubehörpalette können die Arbeitsplätze nahezu unbegrenzt an individuelle Bedürfnisse angepasst werden. Eine interne Designabteilung und langjährige Erfahrung ermöglichen uns die kundenspezifische Anpassung jeder einzelnen Lösung.

Unser Sortiment umfasst beispielsweise ESD-geschützte Arbeitsstationen für die Elektroindustrie. Diese eignen sich auch hervorragend für Feinmechanik und Maschinenbau.



Individuelle Lösungen - online konfigurieren
Konfigurator Treston 3D-Arbeitsplatzplaner

Serie TP / TPH



Universaltische für Montagetätigkeiten, vielseitig und flexibel. Das Baukastensystem erlaubt schnelle Anpassungen an Änderungen im Fertigungsablauf.

Konstruktion:

Untergestell aus pulverbeschichteten Stahlprofilen nach RAL 7035. Tischplatte 26 mm: Spanplattenkern, beschichtet mit ESD-Laminat.

Entspricht der ESD-Norm DIN EN 61340-5-1 

Grundeinheit TP



Höhenverstellung durch Inbusschrauben 650...900 mm. Tragfähigkeit 300 kg.



dpvlink 1437		QR
Artikel	Plattengröße	
Grundeinheit TP		
TP-507ESD	500 x 700 mm	
TP-510ESD	500 x 1000 mm	
TP-515ESD	500 x 1500 mm	
TP-710ESD	700 x 1000 mm	
TP-712ESD	700 x 1200 mm	
TP-715ESD	700 x 1500 mm	
TP-718ESD	700 x 1800 mm	
TP-915ESD	900 x 1500 mm	
TP-918ESD	900 x 1800 mm	

Winkelanbautisch TP



Höhenverstellung durch Inbusschrauben 650-900 mm. Tragfähigkeit 150 kg.



dpvlink 26004		QR
Artikel	Plattengröße [mm]	
Winkelanbautisch TP		
TP-510-KESD	500 x 1000 x 650 - hellgrau 900	
TP-712-KESD	700 x 1200 x 650 - hellgrau 900	

Grundeinheit TPH mit Etagenbord



Konstruktion wie TP, jedoch mit zusätzlichem Etagenbord, Tiefe 310 mm. Höhe Etagenbord verstellbar 1080...1550 mm.

Zubehör: Kästenbord, Kästenschiene, Zusatzaufbau, weiteres Etagenbord, Lochplatte, Installationskanal, Schwenkarm, Beleuchtung.



dpvlink 1455		QR
Artikel	Plattengröße	
Grundeinheit TPH mit Etagenbord		
TPH-712ESD	700 x 1200 mm	
TPH-715ESD	700 x 1500 mm	
TPH-718ESD	700 x 1800 mm	
TPH-915ESD	900 x 1500 mm	
TPH-918ESD	900 x 1800 mm	

Tischwagen SAP



Konstruktion ähnlich wie TP, jedoch mit 4 Lenkrollen Ø 100 mm, davon 2 leitfähig und 2 mit Feststeller. Unterplatte muss separat bestellt werden. Tragfähigkeit ca. 150 kg.



dpvlink 1474		QR
Artikel	Plattengröße	
Tischwagen SAP		
SAP-507ESD	500 x 700 mm	
SAP-710ESD	700 x 1000 mm	
SAP-715ESD	700 x 1500 mm	

Unterplatte AT



Unterplatte für Tischwagen SAP



dpvlink 1480		QR
Artikel	Plattengröße	
Unterplatte AT		
AT-507ESD	500 x 700 mm	
AT-710ESD	700 x 1000 mm	

Zusatzaufbau KT für TPH Serie



Für Installation von Beleuchtung und Werkzeugen

Soll beides montiert werden, wird eine zusätzliche C-Profilsschiene SPR 150/180 benötigt (Eine C-Profilsschiene ist im Lieferumfang vom Zusatzaufbau KT enthalten.)

Länge 1200 mm passend für TPH-712 ESD

Länge 1500 mm passend für TPH-715/915 ESD

Länge 1800 mm passend für TPH-718/918 ESD



dpvlink 1495		QR
Artikel	L [mm]	
Zusatzaufbau KT für TPH Serie		
KT-120	1200	
KT-150	1500	
KT-180	1800	
SPR-120	1200	
SPR-150	1500	
SPR-180	1800	

Etagenbord SH für TPH Serie



Zusätzliches Etagenbord, 26 mm ESD-Laminat.

Länge 1200 mm passend für TPH-712 ESD

Länge 1500 mm passend für TPH-715/915 ESD

Länge 1800 mm passend für TPH-718/918 ESD



dpvlink 1503			QR
Artikel	L [mm]	T [mm]	
Etagenbord SH für TPH Serie			
SH-120ESD	1200 mm	310 mm	
SH-150ESD	1500 mm	310 mm	
SH-180ESD	1800 mm	310 mm	

Kästenbord TH für TPH Serie



Für Sichtlagerkästen und Greifschalen. Neigung und Höhe verstellbar. Aus Stahl, ableitende Pulverbeschichtung. Tragfähigkeit 30 kg.

Länge 1119 mm passend für TPH-712 ESD
 Länge 1419 mm passend für TPH-715/915 ESD
 Länge 1719 mm passend für TPH-718/918 ESD



dpvlink 1483

Artikel	L [mm]	T [mm]
Kästenbord TH für TPH Serie		
TH-120ESD	1119 mm	145 mm
TH-150ESD	1419 mm	145 mm
TH-180ESD	1719 mm	145 mm

Kästenschiene BP für TPH Serie



Für Sichtlagerkästen und Greifschalen. Stahlschiene, ableitende Pulverbeschichtung.



dpvlink 6772

Artikel	L [mm]
Kästenschiene BP für TPH Serie	
BP-50ESD	525
BP-120ESD	1115
BP-150ESD	1415
BP-180ESD	1715

Lochplatte RL für TPH Serie



Löcher 9 x 9 mm im Raster 38 mm. Aus Stahlblech. Kann auch an die Wand gehängt werden. Befestigung an TPH-Tischen durch Halter RK-1 (separat erhältlich).



dpvlink 1506

Artikel	Plattengröße
Lochplatte RL für TPH Serie	
RL-120	1119 x 750 mm
RL-150	1419 x 750 mm
RL-180	1719 x 750 mm

Halter RK für Lochplatten RL



Halterset (4 Stück) zur Montage von Lochplatten an den Aufbauten der TPH Arbeitstische. Geeignet für Lochplatten RL-120, RL-150 und RL-180.



dpvlink 26394

Artikel
Halter RK für Lochplatten RL
RK-1

Schwenkarm CKV



Neigbare Fläche mit Bremse. Aus Stahl, ableitfähige Pulverbeschichtung. Armlänge 588 mm. Tragfähigkeit max. 15 kg. Montage am C-Profil.



dpvlink 1510

Artikel	L [mm]	B [mm]
Schwenkarm CKV		
CKV-400ESD	460	210

Concept-Arbeitstische



Concept-Arbeitstische sind für die Anforderungen der Elektronikindustrie ausgelegt, wo ergonomische Qualitäten eine wichtige Anforderung darstellen. Es sind viele Einstellungen möglich, alle Komponenten passen nahtlos zusammen und jedes Detail ist praxisingerecht.

- Ergonomisch und gut an Benutzeranforderungen anpassbar
- Kann dank modularem Aufbau leicht umgestaltet werden
- Geeignet für schwere Lasten
- Bietet umfassendes Zubehör für alle Ansprüche
- Graue Laminatoberfläche und Kanten
- Stärke 25 mm
- Leitfähig

Entspricht der ESD-Norm DIN EN 61340-5-1

Concept-Komplett-Tisch



Höhenverstellung durch Inbusschrauben 670-1120 mm. Tragfähigkeit 500 kg. Mit ESD-Tischplatte 1500 x 750 mm.



dpvlink 19117

Artikel	Gestellgröße
Concept-Komplett-Tisch	
100.49037-ESD	750 x 1500 mm
100.49038-ESD	750 x 1800 mm

Concept-Komplett-Tisch mit Kurbelverstellung



Höhenverstellung 675-1125 mm. Tragfähigkeit 200 kg. Mit ESD-Tischplatte 1500 x 750 mm.



dpvlink 19120

Artikel	Gestellgröße
Concept-Komplett-Tisch mit Kurbelverstellung	
101.49037-ESD	750 x 1500 mm
101.49038-ESD	750 x 1800 mm

Concept-Komplett-Tisch mit elektronischer Verstellung



Höhenverstellung 700-1100 mm.
Tragfähigkeit 400 kg. Mit ESD-Tischplatte 1500 x 750 mm.



dpvlink 19123		QR
Artikel	Gestellgröße	
Concept-Komplett-Tisch mit elektronischer Verstellung		
103.49037-ESD	750 x 1500 mm	
103.49038-ESD	750 x 1800 mm	

Concept-Arbeitstischgestell



Höhenverstellung durch Inbusschrauben 670-1120 mm.
Tragfähigkeit 200/500 kg. (ohne ESD-Tischplatte)



dpvlink 18701		QR
Artikel	Gestellgröße	
Concept-Arbeitstischgestell		
100.49015-ESD	600 x 1000 mm	
100.49030-ESD	750 x 1000 mm	
100.49062-ESD	900 x 1000 mm	
100.49016-ESD	600 x 1200 mm	
100.49031-ESD	750 x 1200 mm	
100.49063-ESD	900 x 1200 mm	
100.49017-ESD	600 x 1500 mm	
100.49032-ESD	750 x 1500 mm	
100.49064-ESD	900 x 1500 mm	
100.49018-ESD	600 x 1800 mm	
100.49033-ESD	750 x 1500 mm	
100.49065-ESD	900 x 1800 mm	
100.49019-ESD	600 x 2000 mm	
100.49034-ESD	750 x 2000 mm	
100.49066-ESD	900 x 2000 mm	

Concept-Verlängerungstische



(ohne ESD-Tischplatte)



dpvlink 18749		QR
Artikel	Gestellgröße	
Concept-Verlängerungstische		
112.49001-ESD	600 x 1500 mm	
112.49002-ESD	750 x 1500 mm	

Concept-Ecktischgestelle



Ecktischgestell 111.49001-ESD für Standard-Tisch mit 600 mm Tiefe
Ecktischgestell 111.49002-ESD für Standard-Tisch mit 750 mm Tiefe

(ohne ESD-Tischplatte)



dpvlink 18754		QR
Artikel	Gestellgröße	
Concept-Ecktischgestelle		
111.49001-ESD	600 x 1000 mm	
111.49002-ESD	600 x 1200 mm	

Concept-Arbeitstischgestell mit Kurbelverstellung



Höhenverstellung 675-1025 mm, Tragfähigkeit 200 kg. (ohne ESD-Tischplatte)



dpvlink 18713			QR
Artikel	Gestellgröße		
101.49015-ESD	600 x 1000 mm		
101.49030-ESD	750 x 1000 mm		
101.49062-ESD	900 x 1000 mm		
101.49016-ESD	600 x 1200 mm		
101.49031-ESD	750 x 1200 mm		
101.49063-ESD	900 x 1200 mm		
101.49017-ESD	600 x 1500 mm		
101.49032-ESD	750 x 1500 mm		
101.49064-ESD	900 x 1500 mm		
101.49018-ESD	600 x 1800 mm		
101.49033-ESD	750 x 1800 mm		
101.49065-ESD	900 x 1800 mm		

Concept-Arbeitstischgestell mit elektronischer Verstellung



Höhenverstellung 700-1100 mm, Tragfähigkeit 400 kg. (ohne ESD-Tischplatte)



dpvlink 18722			QR
Artikel	Gestellgröße		
103.49015-ESD	600 x 1000 mm		
103.49030-ESD	750 x 1000 mm		
103.49062-ESD	900 x 1000 mm		
103.49016-ESD	600 x 1200 mm		
103.49031-ESD	750 x 1200 mm		
103.49063-ESD	900 x 1200 mm		
103.49017-ESD	600 x 1500 mm		
103.49032-ESD	750 x 1500 mm		
103.49064-ESD	900 x 1500 mm		
103.49033-ESD	750 x 1800 mm		
103.49065-ESD	900 x 1800 mm		
103.49019-ESD	600 x 2000 mm		
103.49034-ESD	750 x 2000 mm		
103.49066-ESD	900 x 2000 mm		

Tischplatten für die Serie Concept



dpvlink 18733			QR
Artikel	Plattengröße		
Tischplatten für die Serie Concept			
TT-10060-ESD	600 x 1000 mm		
TT-10075-ESD	750 x 1000 mm		
TT-10090-ESD	900 x 1000 mm		
TT-12060-ESD	600 x 1200 mm		
TT-12075-ESD	750 x 1200 mm		
TT-12090-ESD	900 x 1200 mm		
TT-15060-ESD	600 x 1500 mm		
TT-15075-ESD	750 x 1500 mm		
TT-15090-ESD	900 x 1500 mm		
TT-18060-ESD	600 x 1800 mm		
TT-18075-ESD	750 x 1800 mm		
TT-18090-ESD	900 x 1800 mm		
TT-20060-ESD	600 x 2000 mm		
TT-20075-ESD	750 x 2000 mm		
TT-20090-ESD	900 x 2000 mm		

Concept-Wagen ESD



- Höhenverstellung durch Inbusschrauben
- Bodenplatte integriert
- Ergänzung mit zusätzlichen Etagenbord oder Schubladenblock Serie 30 möglich

dpvlink 25243					QR
Artikel	B [mm]	T [mm]	H [mm]	Tragkraft	
Concept-Wagen ESD					
CONT705-49	500	700	650 - 900	150 kg	

Zubehör für Concept-Arbeitstische

Zubehör kann mit Hilfe von Rasterrohren oder Rasterrohrmodulen an den Arbeitstischen befestigt werden. Die Module umfassen Rasterrohre, Rechteckrohr, Eckverbinderpaare und T-Verbinder. Rasterrohre bzw Module werden an der Rückseite des Tisches befestigt. **Die Modulgröße (M) bezieht sich auf den Abstand zwischen zwei Rasterrohren, von der Mitte des Rohres aus gemessen. Sie dient zur Identifizierung des geeigneten Zubehörs.**

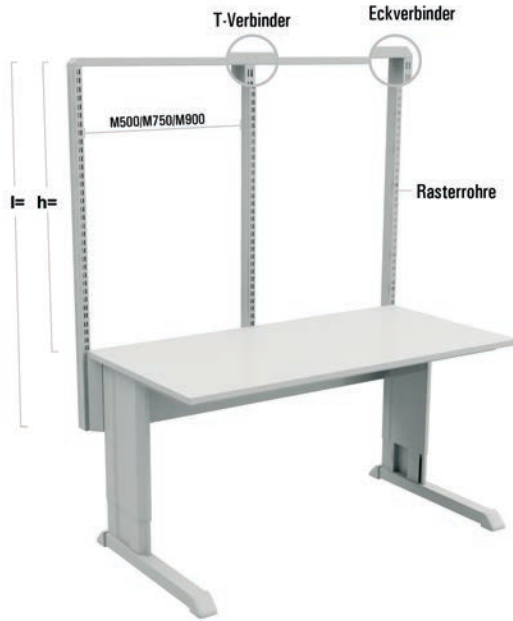

Rastermodule



dpvlink 19302



Artikel Ausführung

Höhe l=996 mm / h=714 mm

- 900.49003-ESD **Rastermodul ESD, M750**
passend für Concept-Arbeitstische mit Tischbreite 1200 mm
- 901.49003-ESD **Rastermodul ESD, M900**
passend für Concept-Arbeitstische mit Tischbreite 1000 mm und 1200 mm
- 902.49003-ESD **Rastermodul ESD, 2 x M500**
passend für Concept-Arbeitstische mit Tischbreite 1000, 1200
- 903.49003-ESD **Rastermodul ESD, 2x M750**
passend für Concept-Arbeitstische mit Tischbreite 1500 mm, 1800 mm, 2000 mm
- 904.49003-ESD **Rastermodul ESD, 2x M900**
passend für Concept-Arbeitstische mit Tischbreite 1800 mm, 2000 mm
- 906.49003-ESD **Rastermodul ESD, 4x M500**
passend für Concept-Arbeitstische mit Tischbreite 2000 mm

Höhe l=1359 mm / h=1075 mm

- 900.49001-ESD **Rastermodul ESD, 1 x M750**
passend für Concept-Arbeitstische mit Tischbreite 1000, 1200, 1500, 1800, 2000
- 901.49001-ESD **Rastermodul ESD, 1 x M900**
passend für Concept-Arbeitstische mit Tischbreite 1000, 1200, 1500, 1800, 2000
- 902.49001-ESD **Rastermodul ESD, 2x M500**
passend für Concept-Arbeitstische mit Tischbreite 1000 mm und 1200 mm
- 903.49001-ESD **Rastermodul ESD, 2 x M750**
passend für Concept-Arbeitstische mit Tischbreite 1500, 1800, 2000
- 904.49001-ESD **Rastermodul ESD, 2 x M900**
passend für Concept-Arbeitstische mit Tischbreite 1800, 2000
- 905.49001-ESD **Rastermodul ESD, 3 x M500**
passend für Concept-Arbeitstische mit Tischbreite 1500, 1800, 2000
- 906.49001-ESD **Rastermodul ESD, 4 x M500**
passend für Concept-Arbeitstische mit Tischbreite 2000

Höhe l=1582 mm / h=1300 mm

- 900.49002-ESD **Rastermodul ESD, 1 x M750**
passend für Concept-Arbeitstische mit Tischbreite 1000, 1200, 1500, 1800, 2000
- 901.49002-ESD **Rastermodul ESD, 1 x M900**
passend für Concept-Arbeitstische mit Tischbreite 1000, 1200, 1500, 1800, 2000

dpvlink 19302



- | Artikel | Ausführung |
|---------------|--|
| 902.49002-ESD | Rastermodul ESD, 2 x M500
passend für Concept-Arbeitstische mit Tischbreite 1000, 1200 |
| 903.49002-ESD | Rastermodul ESD, 2 x M750
passend für Concept-Arbeitstische mit Tischbreite 1500, 1800, 2000 |
| 904.49002-ESD | Rastermodul ESD, 2 x M900
passend für Concept-Arbeitstische mit Tischbreite 1800, 2000 |
| 905.49002-ESD | Rastermodul ESD, 3 x M500
passend für Concept-Arbeitstische mit Tischbreite 1500, 1800, 2000 |
| 906.49002-ESD | Rastermodul ESD, 4 x M500
passend für Concept-Arbeitstische mit Tischbreite 2000 |

Rasterrohre



dpvlink 18756



- | Artikel | Ausführung |
|---------------|--------------------------------------|
| 860.02549-ESD | Rasterrohr 30 x 60 x 1582 mm (BxTxL) |
| 860.14249-ESD | Rasterrohr 30 x 60 x 800 mm (BxTxL) |
| 860.36749-ESD | Rasterrohr 30 x 60 x 996 mm (BxTxL) |
| 860.99149-ESD | Rasterrohr 30 x 60 x 500 mm (BxTxL) |
| 860.02449-ESD | Rasterrohr 30 x 60 x 1359 mm (BxTxL) |

Rechteckrohre



dpvlink 18784



- | Artikel | Ausführung |
|---------------|-------------------|
| 860.81949-ESD | Rechteckrohr M500 |
| 847.40249-ESD | Rechteckrohr M750 |
| 840.10449-ESD | Rechteckrohr M900 |

Eckverbinder



dpvlink 18785



- | Artikel | Ausführung |
|---------------|--------------|
| 848.33649-ESD | Eckverbinder |

T-Verbinder



dpvlink 18786



- | Artikel | Ausführung |
|---------------|-------------|
| 851.82749-ESD | T-Verbinder |

Gestell für Leuchten und Federzüge



Alle Leuchtmittel (Ausnahme: Arbeitsleuchten) werden am Gestell für Leuchten und Federzüge befestigt. Federzüge und Läufer als Aufhängung erleichtern den Umgang mit Werkzeugen. Am Gestell für Leuchten und Federzüge ist ein Läufer beigefügt. **Die Gestelle haben eine Tragfähigkeit von 15 kg.** Breite vordere Profilschiene.



dpvlink 18789



- | Artikel | Ausführung |
|---------------|---------------------------------|
| 918.49001-ESD | Gestell 2 x M500 [1000 mm] |
| 918.49002-ESD | Gestell 2 x M500/1500 [1500 mm] |
| 918.49003-ESD | Gestell 4 x M500 [2000 mm] |
| 918.49004-ESD | Gestell M750 [750 mm] |
| 918.49005-ESD | Gestell M750/1500 [1500 mm] |
| 918.49006-ESD | Gestell 2 x M750 [1500 mm] |
| 918.49012-ESD | Gestell 3 x M750 [2250 mm] |
| 918.49007-ESD | Gestell M900 [900 mm] |
| 918.49008-ESD | Gestell 2 x M900 [1800 mm] |
| 918.49009-ESD | Gestell M900/1500 [1500 mm] |
| 918.49010-ESD | Gestell M1200 [1200 mm] |
| 918.49011-ESD | Gestell M1350 [1350 mm] |

Regalböden



- Tragfähigkeit 50 kg

dpvlink 18802



Artikel	Ausführung	Plattengröße
860.80449	Regalboden M500	490 x 300 mm
860.80549	Regalboden M500	490 x 400 mm
852.77049	Regalboden M750	740 x 400 mm
836.02849	Regalboden M750	740 x 300 mm
852.28349	Regalboden M900	890 x 300 mm
852.76949	Regalboden M900	890 x 400 mm

Verstellbare Regalböden



- Tragfähigkeit 100 kg

dpvlink 18810



Artikel	Ausführung	Plattengröße
920.49002	Verstellb. Regalboden M500	470 x 650 mm
920.49001	Verstellb. Regalboden M500	470 x 505 mm
920.49005	Verstellb. Regalboden M750	720 x 505 mm
920.49006	Verstellb. Regalboden M750	720 x 650 mm
920.49009	Verstellb. Regalboden M900	870 x 505 mm
920.49010	Verstellb. Regalboden M900	870 x 650 mm

Verstellbare Regalböden mit stufenloser Tiefenverstellung



- Tragfähigkeit 50 kg
- stufenlose Tiefenverstellung

dpvlink 18819



Artikel	Ausführung	Plattengröße
920.49003	Verstellb. Regalboden M500	470 x 505 mm
920.49004	Verstellb. Regalboden M500	470 x 650 mm
920.49007	Verstellb. Regalboden M750	720 x 505 mm
920.49008	Verstellb. Regalboden M750	720 x 650 mm
920.49011	Verstellb. Regalboden M900	870 x 505 mm
920.49012	Verstellb. Regalboden M900	870 x 650 mm

Ausziehbare Regalböden



- Tragfähigkeit 30 kg

dpvlink 19265



Artikel	Ausführung	Plattengröße
925.49002	Ausziehbarer Regalboden M750	720 x 390 mm
925.49003	Ausziehbarer Regalboden M900	870 x 390 mm

Neigungsverstellbare Ablagen

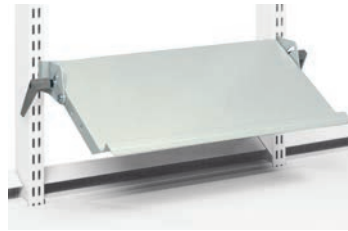

- Tragfähigkeit 5 kg
- Neigung 10 - 75°

dpvlink 19266



Artikel	Ausführung	Plattengröße
860.80649	Neigungsverstellb. Ablage M500	265 x 470 mm
860.11549	Neigungsverstellb. Ablage M750	265 x 720 mm
860.39949	Neigungsverstellb. Ablage M900	265 x 870 mm

Dreh- und schwenkbare Ablage



Tragfähigkeit 15 kg, Neigungswinkel 0-25°



dpvlink 18828



Artikel	Plattengröße
927.49001	560 x 340 mm
927.49002	605 x 405 mm

Dokumentenhalter



dpvlink 18832



Artikel	Plattengröße
928.49008	290 x 330 mm
928.49009	418 x 330 mm

Aufhängeleiste



für Greifschalen und Sichtlagerkästen

dpvlink 19126



Artikel	Ausführung
859.15049	Aufhängeleiste für M500
859.15149	Aufhängeleiste für M750
859.15249	Aufhängeleiste für M900

IT-Regalböden



dpvlink 18835



Artikel	Ausführung
930.49001	Monitorhalter mit Arm
860.94249	Tastatur- und Mausablage für LCD-Monitorhalter
925.49001	Tastaturablage (unter Tischplatte befestigt)
860.90449	Tastaturablage für Monitorhalter
860.90349	Tastatur- und Mausablage für Monitorhalter
930.49002	LCD-Monitorhalter mit Doppelgelenkarm
860.94149	Tastaturablage für LCD-Monitorhalter

Lochplatte ESD



- Die Lochgröße beträgt 9 x 9 mm
- Abstand von Lochmitte zu Lochmitte 38 mm
- Befestigung an den aufrechten Rasterrohrprofilen

dpvlink 20233



Artikel	Ausführung
861.50149	Lochplatte ESD für Rückwand M500 468 x 389 mm (BxH)
861.51149	Lochplatte ESD für Rückwand M750 718 x 389 mm (BxH)
861.51249	Lochplatte ESD für Rückwand M750 718 x 612 mm (BxH)
861.51449	Lochplatte ESD für Rückwand M750 718 x 1003 mm (BxH)
861.51649	Lochplatte ESD für Rückwand M900 871 x 389 mm (BxH)

Stahlrückwand ESD

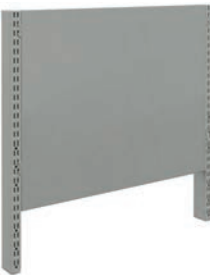

dpvlink 20237



Artikel	Ausführung
861.54149	Stahlrückwand ESD für M500 468 x 389 mm (BxH)
861.55049	Stahlrückwand ESD für M750 718 x 194 mm (BxH)
861.55149	Stahlrückwand ESD für M750 718 x 389 mm (BxH)
861.55249	Stahlrückwand ESD für M750 718 x 389 mm (BxH)

Geräteablage ESD



dpvlink 20239



Artikel	Ausführung
928.49001P	Geräteablage ESD 250x250x90 mm
928.49002P	Geräteablage ESD 500x250x125 mm
928.49003P	Geräteablage ESD 500x250x125 mm mit Schwerlastarm

TED-Arbeitstische



Der elektrische Arbeitstisch TED von Treston ist schnell, leise und mit einem großen Höhenverstellungsbereich versehen. Der ergonomische Steharbeitsplatz eignet sich perfekt für leichte Montagearbeiten, Anwendungen im Verpackungsbereich, Forschungs- und Entwicklungslabore sowie für technische Büros.

Der Arbeitstisch kann individuell mit Zubehör ausgestattet werden, was ihn noch ergonomischer macht, mehr Platz auf dem Arbeitstisch schafft und dabei hilft, Ordnung zu halten. Der Tisch hält hohen Belastungen in jeder Höhe stand.

- Großer **Höhenverstellungsbereich** von 630–1270 mm (Reichweite **64 cm**)
- **Schnelle und leise Einstellung**
- In vier Größen verfügbar: Tiefe 800 mm, Breite 900, 1100, 1500, 1800 mm
- In ESD-Ausführung erhältlich
- Lässt sich mit verschiedenem Zubehör an unterschiedliche Anforderungen anpassen
- **Tragfähigkeit** des Arbeitstisches: **200 kg**, **Traglast** der Aufbauten: **80 kg**
- Geeignet für alle Standardanwendungen

ESD-Arbeitstisch TED - elektrisch höhenverstellbar



- Schnell elektrisch höhenverstellbar
- Leiser Motor
- Großer Höhenverstellungsbereich von 630 - 1270 mm
- Tragkraft Tisch bis 200 kg
- ESD-Ausführung

dpvlink 25253



Artikel	Gestellgröße
ESD-Arbeitstisch TED - elektrisch höhenverstellbar	
TED809-49	800 x 900 mm
TED811-49	800 x 1100 mm
TED815-49	800 x 1500 mm
TED818-49	800 x 1800 mm

Zubehör für ESD-Arbeits Tisch TED



dpvlink 25258



Artikel Ausführung
TTP400-49 Rasterrohre (Paar) ESD 400mm passend für ESD-Arbeits Tisch TED
 • Paar Rasterrohr
 • Mit Flansch
 • Befestigung mit Schrauben an der Tischplatte
 • Höhe 400 mm

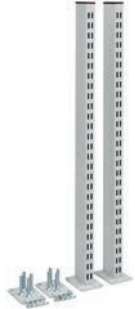

TTP790-49 Rasterrohre (Paar) ESD 790mm passend für ESD-Arbeits Tisch TED
 • Paar Rasterrohr
 • Mit Flansch
 • Befestigung mit Schrauben an der Tischplatte
 • Höhe 790 mm



855.05749 Befestigungssatz passend für ESD-Arbeits Tisch TED
 • Passende Schubladenblöcke 30 und 35



TCT-49 ESD-Kabelwanne passend für ESD-Arbeits Tisch TED
 • Versteckt Kabel unter der Arbeitsplatte



TDB-49 ESD-Displayhalterung passend für ESD-Arbeits Tisch TED
 • Verstellbare Displayhalterung
 • Für leichte Beanspruchung



ASSA5 ESD-Stahlablage für Kästenprofil passend für ESD-Arbeits Tisch TED
 • Stahlablage für A5-Dokumente, Klebebandabroller oder Handscanner
 • Befestigung am Kästenprofil



ASSA5PP ESD-Stahlablage für Lochwand passend für ESD-Arbeits Tisch TED
 • Stahlablage 159 x 210 mm
 • Für A5-Dokumente, Klebebandabroller oder Handscanner
 • Befestigung an Lochplatten



890.75649 ESD-Stahlboden 1500 x 300 passend für ESD-Arbeits Tisch TED
 • ESD-Stahlboden
 • 1500 x 300 mm (Breite x Tiefe)



890.75749 ESD-Stahlboden 1500 x 400 passend für ESD-Arbeits Tisch TED
 • ESD-Stahlboden
 • 1500 x 400 mm (Breite x Tiefe)

Serie WB



Individuelle und ergonomische Arbeitsplätze. Der L-Fuß bietet große Bewegungsfreiheit. Höhenverstellung durch Inbusschrauben, Handkurbel und Elektromotor.

Konstruktion:

Untergestell aus pulverbeschichteter Stahlkonstruktion nach RAL 7035, mit Ausgleichsfüßen. Tischplatte 26 mm: Spanplattenkern beschichtet mit ESD-Laminat.

Entspricht der ESD-Norm DIN EN 61340-5-1 

Arbeits Tisch WB



Höhenverstellung durch Inbusschrauben, 700 - 1100 mm, Tragfähigkeit ca. 250 kg.



dpvlink 6776



Artikel	Plattengröße
Arbeits Tisch WB	
WB-815ESD	800 x 1500 mm
WB-818ESD	800 x 1800 mm

Arbeits Tisch WB mit Handkurbel



Höhenverstellung durch Handkurbel, 700 - 1100 mm, Tragfähigkeit ca. 250 kg.

Mit Kabelwanne WBCT 150 bei WB-815C-ESD
 Mit Kabelwanne WBCT 180 bei WB-818C-ESD



dpvlink 6779



Artikel	Plattengröße
Arbeits Tisch WB mit Handkurbel	
WB-815C-ESD	800 x 1500 mm
WB-818C-ESD	800 x 1800 mm

Arbeitstisch WB mit Elektromotor



Höhenverstellung durch Elektromotor, 700 - 1100 mm, Tragfähigkeit ca. 200 kg

Mit Kabelwanne WBCT 150 bei WB-815EL-ESD
Mit Kabelwanne WBCT 180 bei WB-818EL-ESD



dpvlink 6782		QR
Artikel	Plattengröße	
Arbeitstisch WB mit Elektromotor		
WB-815EL-ESD	800 x 1500 mm	
WB-818EL-ESD	800 x 1800 mm	

WB-Seitenplatte



Zum Montieren (rechts oder links) an einen WB-Arbeitstisch.
Wahlweise auf derselben Ebene oder niedriger montierbar.
Tragfähigkeit 50 kg.



dpvlink 18554		QR
Artikel	Plattengröße	
WB-Seitenplatte		
WB-804ST-ESD	800 x 400 mm	

WB-Eckplatte



Zum Montieren zwischen zwei WB-Arbeitstische.
Es werden keine zusätzlichen Gestellfüße benötigt.
Tragfähigkeit 50 kg.



dpvlink 18556		QR
Artikel	Plattengröße	
WB-Eckplatte		
WB-1212CT-ESD	1154 x 1154 mm	

Zusatzaufbau HSB



Zum Aufhängen von Werkzeugen und zur Befestigung von Arbeitsplatzleuchten.
Montage an Aufbauprofilen AL2X.



dpvlink 6765		QR
Artikel	L [mm]	
Zusatzaufbau HSB		
HSB-110	1073	
HSB-150	1500	
HSB-180	1800	

Aufbauprofile AL2X



Für die Montage von Zubehör. Umfasst 2 senkrechte und 1 waagerechtes Aluminiumprofil. Höhe 900 mm.



dpvlink 1545			QR
Artikel	L [mm]	H [mm]	
Aufbauprofile AL2X			
AL2X-110W	1063	900	
AL2X-150W	1489	900	
AL2X-180W	1789	900	

Rahmen AKK



Für die Kombination mit Aufbauprofilen AL2X. Umfasst 1 senkrechtes und 1 waagerechtes Aluminiumprofil. Nutzhöhe 500 mm.



dpvlink 1549			QR
Artikel	L [mm]	H [mm]	
Rahmen AKK			
AKK-150	1419	500	
AKK-180	1719	500	

Etagenbord ALH



Höhenverstellbares Etagenbord 26 mm (wie Tischplatte). Tragfähigkeit ca. 50 kg.
Montage erfolgt an Aufbauprofilen.



dpvlink 1555			QR
Artikel	L [mm]	T [mm]	
Etagenbord ALH			
ALH-110ESD	1073 mm	310 mm	
ALH-150ESD	1500 mm	310 mm	
ALH-180ESD	1800 mm	310 mm	

Regalboden ASH



Tiefe, Höhe und Neigung stufenlos verstellbar. Gleitkante vorne. Tragfähigkeit ca. 35 kg. ESD-Laminatplatte. Montage am Rahmen.

ASH-70 ESD passend für WB-815 / WB-818
ASH-100 ESD passend für WB-818



dpvlink 1558			QR
Artikel	L [mm]	T [mm]	
Regalboden ASH			
ASH-70ESD	660 mm	400 mm	
ASH-100ESD	960 mm	400 mm	

Kästenschiene BP



Für Sichtlagerkästen und Greifschalen. Montage am Rahmen.



dpvlink 6769		QR
Artikel	L [mm]	
Kästenschiene BP		
BP-70ESD	685	
BP-100ESD	985	

Lochplatte ARL



Lochplatte aus Stahlblech pulverbeschichtet. Löcher 9 x 9 mm, im Raster 38 mm.
Montage am Rahmen AKK.



dpvlink 1566		QR
Artikel	Plattengröße	
Lochplatte ARL		
ARL-70	500 x 670 mm	
ARL-100	500 x 970 mm	

Schwenkarm AKV

Neigbare Fläche mit Bremse. Aus Stahl, ableitfähige Pulverbeschichtung. Armlänge 590 mm. Tragfähigkeit max. 15 kg. Montage an den Aufbauprofilen AL2X.



dpvlink 1578			
Artikel	L [mm]	B [mm]	H [mm]
AKV-400ESD	590	460	210



Schwenkarm MA

Die Schnellhalterung ist mit einer für alle gängigen **Flachbildschirme** geeigneten Standardbefestigung ausgestattet (75x75 und 100x100). Arm hat 2 Ausleger, schwenkbar in einem Radius von 180°, Reichweite vom Aufbauprofil 95-425 mm, für TPH-Arbeits-tische ist zusätzlich der Halter/Adapter AS2 erforderlich. Tragfähigkeit 10 kg.



dpvlink 18572	
Artikel	Tragkraft
MA	10 kg
AS2	



Schwenkarm MA2

Die Schnellhalterung ist mit einer für alle gängigen **Flachbildschirme** geeigneten Standardbefestigung ausgestattet (75x75 und 100x100). Arm hat 2 Ausleger, schwenkbar in einem Radius von 180°, Reichweite vom Aufbauprofil 95-425 mm, für TPH-Arbeits-tische ist zusätzlich der Halter/Adapter HKC-MA2 erforderlich. Tragfähigkeit 15 kg.



dpvlink 18575	
Artikel	Tragkraft
MA2	15 kg



CC-Befestigungsset für Kabel

Die Kabelbefestigungen fixieren Kabel usw. sicher und ordentlich am Arbeitstisch. Sie rasten in den 12 mm-Profilsschlitzen ein. Tragfähigkeit 15 kg.



dpvlink 18579	
Artikel	Tragkraft
CC-12	15 kg



Energieleisten

Energieversorgungsleisten



Energieleisten passend für Serien TP/TPH, WB, Concept und TED

Halterungen zur Befestigung an Treston Arbeitstischen inklusive

dpvlink 25229	
Artikel	Ausführung



TPR3-001 Energieversorgungsleiste TPR3-001
mit 3 Schuko-Steckdosen und 2x USB-Ladebuchse
Vertikale Befestigung an senkrechten Aufbauprofilen, Lochplatten, auf oder unter der Tischplatte möglich

TPR4-001 Energieversorgungsleiste TPR4-001
mit 6 Schuko-Steckdosen, Schalter und 2x USB-Ladebuchse
Vertikale Befestigung an senkrechten Aufbauprofilen, Lochplatten, auf oder unter der Tischplatte möglich

TPR4-003 Energieversorgungsleiste TPR4-003
mit 6 Schuko-Steckdosen, Schalter, 2 x USB-Ladebuchse, Typ A und 2 x Netzwerkanschluss CAT6A
Vertikale Befestigung an senkrechten Aufbauprofilen, Lochplatten, auf oder unter der Tischplatte möglich

TPR4-004 Energieversorgungsleiste TPR4-004
mit 4 Schuko-Steckdosen, Schalter und FI-Schalter
Vertikale Befestigung an senkrechten Aufbauprofilen, Lochplatten, auf oder unter der Tischplatte möglich

TPR4-005 Energieversorgungsleiste TPR4-005
mit 6 Schuko-Steckdosen und Schalter
Vertikale Befestigung an senkrechten Aufbauprofilen, Lochplatten, auf oder unter der Tischplatte möglich

TPR7-001 Energieversorgungsleiste TPR7-001
mit 5 Schuko-Steckdosen, Schalter und 2 x USB-Ladebuchse
Befestigung am M750 Rasterrohrmodul oder AL2X Aluminiumprofil, auf oder unter der Tischplatte möglich

TPR7-003 Energieversorgungsleiste TPR7-003
mit 5 Schuko-Steckdosen, Schalter, 2 x USB-Ladebuchse, Typ A und 2 x Netzwerkanschluss CAT6A
Befestigung am M750 Rasterrohrmodul oder AL2X Aluminiumprofil, auf oder unter der Tischplatte möglich

TPR7-008 Energieversorgungsleiste TPR7-008
mit 4 Schuko-Steckdosen, Schalter, FI-Schalter und 2 x USB-Ladebuchse
Befestigung am M750 Rasterrohrmodul oder AL2X Aluminiumprofil, auf oder unter der Tischplatte möglich

TPR9-001 Energieversorgungsleiste TPR9-001
mit 6 Schuko-Steckdosen, Schalter und 2 x USB-Ladebuchse
Befestigung am M900 Rasterrohrmodul oder AL2X Aluminiumprofil, auf oder unter der Tischplatte möglich

TPR9-003 Energieversorgungsleiste TPR9-003
mit 6 Schuko-Steckdosen, Schalter, 2 x USB-Ladebuchse, Typ A und 2 x Netzwerkanschluss CAT6A
Befestigung am M900 Rasterrohrmodul oder AL2X Aluminiumprofil, auf oder unter der Tischplatte möglich

TPR9-010 Energieversorgungsleiste TPR9-010
mit 6 Schuko-Steckdosen, Schalter, FI-Schalter und 2 x USB-Ladebuchse
Befestigung am M900 Rasterrohrmodul oder AL2X Aluminiumprofil, auf oder unter der Tischplatte möglich

TPR14-001 Energieversorgungsleiste TPR14-001
mit 6 Schuko-Steckdosen, Schalter und 2 x USB-Ladebuchse
Befestigung auf/unter der Tischplatte/Etagenbord

TPR14-010 Energieversorgungsleiste TPR14-010
mit 6 Schuko-Steckdosen, Schalter, FI-Schalter und 2 x USB-Ladebuchse
Befestigung auf/unter der Tischplatte/Etagenbord

TPR17-001 Energieversorgungsleiste TPR17-001
mit 6 Schuko-Steckdosen, Schalter und 2 x USB-Ladebuchse
Befestigung auf/unter der Tischplatte/Etagenbord

TPR17-010 Energieversorgungsleiste TPR17-010
mit 6 Schuko-Steckdosen, Schalter, FI-Schalter und USB-Ladebuchse
Befestigung auf/unter der Tischplatte/Etagenbord

**Energieversorgungsleisten
- Ausführung Schweiz**



Energieleisten passend für Serien TP/TPH, WB, Concept und TED

Halterungen zur Befestigung an Treston Arbeitstischen inklusive

dpvlink 25535



Artikel Ausführung

TPR3-001.CH Energieversorgungsleiste TPR3-001.CH
mit 3 Steckdosen (Ausführung CH) und 2x USB-Ladebuchse
Vertikale Befestigung an senkrechten Aufbauprofilen, Lochplatten,
auf oder unter der Tischplatte möglich

TPR4-001.CH Energieversorgungsleiste TPR4-001.CH
mit 6 Steckdosen (Ausführung CH), Schalter und 2 x USB-Ladebuchse
Vertikale Befestigung an senkrechten Aufbauprofilen, Lochplatten,
auf oder unter der Tischplatte möglich

TPR4-003.CH Energieversorgungsleiste TPR4-003.CH
mit 6 Steckdosen (Ausführung CH), Schalter, 2 x USB-Ladebuchse und
2 x Netzwerkanschluss CAT6A
Vertikale Befestigung an senkrechten Aufbauprofilen, Lochplatten,
auf oder unter der Tischplatte möglich

TPR4-004.CH Energieversorgungsleiste TPR4-004.CH
mit 4 Steckdosen (Ausführung CH), Schalter und FI-Schalter
Vertikale Befestigung an senkrechten Aufbauprofilen, Lochplatten,
auf oder unter der Tischplatte möglich

TPR4-005.CH Energieversorgungsleiste TPR4-005.CH
mit 6 Steckdosen (Ausführung CH) und Schalter
Vertikale Befestigung an senkrechten Aufbauprofilen, Lochplatten,
auf oder unter der Tischplatte möglich

TPR7-001.CH Energieversorgungsleiste TPR7-001.CH
mit 5 Steckdosen (Ausführung CH), Schalter und 2 x USB-Ladebuchse
Befestigung am M750 Rasterrohrmodul oder AL2X Aluminiumprofil,
auf oder unter der Tischplatte möglich

TPR7-003.CH Energieversorgungsleiste TPR7-003.CH
mit 5 Steckdosen (Ausführung CH), Schalter, 2 x USB-Ladebuchse und
2 x Netzwerkanschluss CAT6A
Befestigung am M750 Rasterrohrmodul oder AL2X Aluminiumprofil,
auf oder unter der Tischplatte möglich

TPR7-008.CH Energieversorgungsleiste TPR7-008.CH
mit 4 Steckdosen (Ausführung CH), Schalter, FI-Schalter und 2 x
USB-Ladebuchse
Befestigung am M750 Rasterrohrmodul oder AL2X Aluminiumprofil,
auf oder unter der Tischplatte möglich

TPR9-001.CH Energieversorgungsleiste TPR9-001.CH
mit 6 Steckdosen (Ausführung CH), Schalter und 2 x USB-Ladebuchse
Befestigung am M900 Rasterrohrmodul oder AL2X Aluminiumprofil,
auf oder unter der Tischplatte möglich

TPR9-003.CH Energieversorgungsleiste TPR9-003.CH
mit 6 Steckdosen (Ausführung CH), Schalter, 2 x USB-Ladebuchse und
2 x Netzwerkanschluss CAT6A
Befestigung am M900 Rasterrohrmodul oder AL2X Aluminiumprofil,
auf oder unter der Tischplatte möglich

TPR9-010.CH Energieversorgungsleiste TPR9-010.CH
mit 6 Steckdosen (Ausführung CH), Schalter, FI-Schalter und 2 x
USB-Ladebuchse
Vertikale Befestigung an senkrechten Aufbauprofilen, Lochplatten,
auf oder unter der Tischplatte möglich

TPR14-001.CH Energieversorgungsleiste TPR14-001.CH
mit 6 Steckdosen (Ausführung CH), Schalter und FI-Schalter
Vertikale Befestigung an senkrechten Aufbauprofilen, Lochplatten,
auf oder unter der Tischplatte möglich

TPR14-010.CH Energieversorgungsleiste TPR14-010.CH
mit 6 Steckdosen (Ausführung CH), Schalter, FI-Schalter und 2 x
USB-Ladebuchse
Vertikale Befestigung an senkrechten Aufbauprofilen, Lochplatten,
auf oder unter der Tischplatte möglich

TPR17-001.CH Energieversorgungsleiste TPR17-001.CH
mit 6 Steckdosen (Ausführung CH), Schalter und 2 x USB-Ladebuchse
Befestigung auf/unter der Tischplatte/Etagenbord

TPR17-010.CH Energieversorgungsleiste TPR17-010.CH
mit 6 Steckdosen (Ausführung CH), Schalter, FI-Schalter und
USB-Ladebuchse
Befestigung auf/unter der Tischplatte/Etagenbord

Beleuchtung NaturLite LED



Natürliche Beleuchtung für die Arbeit in industriellen Arbeitsumgebungen

Eine gute und einstellbare Beleuchtung am Arbeitsplatz ist unerlässlich für eine hohe Arbeitsqualität und das Wohlbefinden der Mitarbeiter. Die richtige Menge an Licht zum richtigen Zeitpunkt steigert zudem die Produktivität und reduziert das Fehlerrisiko in industriellen Umgebungen.

Treston NaturLite LED ist eine natürliche Lösung für die Arbeitsplatzbeleuchtung, die eine individuelle Einstellung in industriellen Arbeitsumgebungen ermöglicht.

Erreichen Sie Ihr volles Potenzial durch:

- Einstellbaren Farbton
- Einstellbare Helligkeit
- Effektive Leistung

Arbeitsplatzleuchte NaturLite LED Wing 500



Die Treston NaturLite LED Wing 500 ist die perfekte Lösung für Seitenleuchten und ermöglicht eine Arbeitsfläche mit oder ohne Schatten, abhängig von den Anforderungen der gerade durchgeführten Arbeiten.

- Farbtemperatur 4000 K
- One-Touch-Dimmschalter zum Ein-/Ausschalten und Dimmen am Leuchtgehäuse
- Geeignet für alle Arbeitstische der Serie TP, WB und Concept

dpvlink 21602



Artikel Ausführung

TNL500W Arbeitsplatzleuchte NaturLite LED Wing 500
430 x 120 x 50 mm (BxTxH) (+ Befestigung 95/120 mm)

Arbeitsplatzleuchte NaturLite LED 900

TRESTON



Die Treston NaturLite LED 900 erfüllt alle Ansprüche an eine qualitativ hochwertige Arbeitsplatzbeleuchtung in der Industrie.

- Farbtemperatur 4000 K
- One-Touch-Dimmschalter zum Ein-/Ausschalten und Dimmen am Leuchtengehäuse
- Geeignet für alle Arbeitstische der Serie TP, WB und Concept

dpvlink 21598



Artikel Ausführung

TNL900 **Arbeitsplatzleuchte NaturLite LED 900**
900 x 120 x 50 mm (BxTxH)

Arbeitsplatzleuchte NaturLite LED 1200

TRESTON



Die Treston NaturLite LED 1200 erfüllt alle Ansprüche an eine qualitativ hochwertige Arbeitsplatzbeleuchtung in der Industrie.

- Farbtemperatur 4000 K
- One-Touch-Dimmschalter zum Ein-/Ausschalten und Dimmen am Leuchtengehäuse
- Geeignet für alle Arbeitstische der Serie TP, WB und Concept

dpvlink 21596



Artikel Ausführung

TNL1200 **Arbeitsplatzleuchte NaturLite LED 1200**
1180 x 120 x 50 mm (BxTxH)

Arbeitsplatzleuchte NaturLite LED Plus 1200

TRESTON



Die Treston NaturLite LED Plus 1200 sorgt für ein Licht, das so natürlich ist, wie es künstliches Licht nur sein kann. Durch die anpassbare Weißfunktion lässt sich die Farbtemperatur zwischen 2700 K und 6500 K einstellen. Außerdem ist das Licht dimmbar und ermöglicht so eine Beleuchtung, die an jede Person und die jeweilige Arbeit perfekt angepasst werden kann.

- Einstellbares Weiß: 2700 K – 6500 K
- Steuerung über mobile App oder separate Fernbedienung
- Geeignet für alle Arbeitstische der Serie TP, WB und Concept

dpvlink 21600



Artikel Ausführung

TNL1200P **Arbeitsplatzleuchte NaturLite LED Plus 1200**
1180 x 120 x 50 mm (BxTxH)

Zubehör

TNLPR Fernbedienung für NaturLite LED Plus 1200P

Beleuchtung IntoLite LED

Arbeitsplatzleuchte IntoLite LED

TRESTON



Die Treston LED-Arbeitsplatzleuchte TIL850 liefert optimales Licht in guter Qualität und ist mit grundlegenden Funktionen ausgestattet, um den Arbeitsplatz optimal auszuleuchten.

Eine gute, einstellbare Arbeitsplatzbeleuchtung ist für die Arbeitsqualität und das Wohlbefinden der Mitarbeiter von entscheidender Bedeutung. Die richtige Lichtmenge zur richtigen Zeit erhöht auch die Produktivität und reduziert Fehler in industriellen Umgebungen.

- Farbtemperatur 4000 K
- LED-Lebensdauer 50.000 Stunden
- Beleuchtungsstärke von 1800 Lux (Lumen pro Quadratmeter)
- Geeignet für alle Arbeitstische der Serie TP, WB und Concept

dpvlink 23995



Artikel Ausführung

TIL850 **Arbeitsplatzleuchte IntoLite LED**
850 x 67 x 80 mm (BxTxH)

Schubladenblöcke Serie LMC

Schubladenblock LMC

TRESTON



Schmale Schubladenblockserie in modernem Design. Besonders geeignet für begrenzte Platzkapazitäten. Vorderwände und Griffe abgerundet. ⚠️

- Schubladenhöhe 100 mm
- Belastbarkeit je Schublade ca. 15 kg
- Gleitschienen bis 75 % Öffnung
- Halterung, Zentralverschluss
- Pulverbeschichtete Stahlblech (RAL 7035) mit MDF-Platte Vorderwand
- Passend für Arbeitstische der Serie TP, TPH und WB.

Für WB-Tische empfehlen wir die Modelle LMC-01/LMC-02 ESD. Für die Montage an WB-Tische ist zusätzlich der Halter LMCK 2 erforderlich.

dpvlink 1601



Artikel Ausführung



LMC-01ESD
Schubladenblock LMC-01 ESD
Außenmaße: 460 x 370 x 135 mm / TxBxH
mit 1 Schublade, Höhe 100 mm



LMC-02ESD
Schubladenblock LMC-02 ESD
Außenmaße: 460 x 370 x 245 mm / TxBxH
mit 2 Schubladen, Höhe 100 mm



LMC-04ESD
Schubladenblock LMC-04 ESD
Außenmaße: 460 x 370 x 455 mm / TxBxH
mit 4 Schubladen, Höhe 100 mm



LMC-04-DESD
Schubladenblock LMC-04-D ESD
Außenmaße: 460 x 370 x 455 mm / TxBxH
mit 1 Schublade, Höhe 100 mm und Tür Höhe 300 mm.



LMCK-2
Halter LMCK 2
nötig zur Montage von LMC Schubladenblöcke an WB Arbeitstische

Schubladenblöcke Serie 30 und 35

Schubladenblock 30 und 35



Diese Schubladenblöcke werden als Stauraum unter der Arbeitstischplatte montiert. Wählbar sind Einzelschublade, Doppelschublade oder Schubladenschrank. Weitere Schubladen sind an den anderen Schubladen einfach zu befestigen, Schubladen sind abschließbar. ⚠️

- Schubladenhöhe 110/150 mm
- Abschließbar
- Tragfähigkeit 10 kg/Schublade

dpwlink 18605

Artikel
Ausführung



859.33049

Schubladenblock 30/15 ESD

1 Schublade, Höhe 1 x 150 mm
Außenmaße: 300 x 454 x 150 mm (B x T x H)
Innenmaße: 255 x 400 x 120 mm (B x T x H)



859.34049

Schubladenblock 30/22 ESD

2 Schubladen, Höhe: 2 x 110 mm
Außenmaße: 300 x 454 x 220 mm (B x T x H)
Innenmaße: 255 x 400 x 75 mm (B x T x H)



860.97249

Schubladenblock 35/47 ESD

1 Schublade + Schrank, Höhe: 1 x 110 mm + Schrank
Außenmaße: 300 x 470 x 470 mm (B x T x H)
Innenmaße: 300 x 400 x 70 mm (B x T x H)

Schubladenblöcke Serie 45

Schubladenblock 45/14 und 45/26



- Öffnung 100%
- Innenmaße der Schubladen: 380x500x90 mm
- Außenmaße der Schubladen: 450x520x140/260 ⚠️



dpwlink 18769

Artikel Ausführung



Standard Schubladenblock 45/14-1

1 Schublade, Höhe: 1 x 100 mm,
Tragfähigkeit 60 kg/Schublade

Standard Schubladenblock 45/26-1

2 Schubladen, Höhe: 2 x 100 mm,
Tragfähigkeit 60 kg/Schublade

Schubladenblock 45/66



Zentral verriegelte hochwertige Stahlschubladenblöcke zur Aufbewahrung von Werkzeugen und Kleinteilen. Montage mit Haltern unter dem Arbeitstisch. Auch als Wagen-Modell mit Rollen verfügbar. Die Schubladenblöcke sind epoxidpulverbeschichtet, Farbe grau (RAL 7035). Zentralschloss. Vollausstattung mit Schubladengriff in eloxiertem Aluminium. Leichtgängige und geräuscharme kugelgelagerte Teleskop-schienen mit einer Öffnung von 375 mm. Schubladengröße 380x500 mm. ⚠️



Gleitschienen bis 100% Auszug | Tragfähigkeit 60 Kg/Schublade

- Schubladenhöhe 100/150/200/300 mm
- Gleitschienen bis 100 % Auszug
- Tragfähigkeit 60 kg/Schublade
- Zentralverschluss
- In 3 Versionen erhältlich: als Standard, mit Sockel, mit Rollen
- Aussenmaße:
450 x 520 x 660 mm (Standardmodell, ohne Ablagefläche)
450 x 520 x 760 mm (Standmodell mit Sockel, ohne Ablagefläche)
450 x 520 x 800 mm (Wagenmodell mit Rollen und Ablagefläche)

Schubladenhöhe Innenmaße

Schubladenhöhe	Innenmaße
100 mm	380 x 500 x 90 mm
150 mm	380 x 500 x 140 mm
200 mm	380 x 500 x 190 mm
300 mm	380 x 500 x 290 mm

dpwlink 18617

Artikel Ausführung



607.49101	Standard Schubladenblock 45/66-1 ESD 6 Schubladen, Höhe: 6 x 100 mm
607.49102	Standard Schubladenblock 45/66-2 ESD 5 Schubladen, Höhe: 3 x 100 mm, 2 x 150 mm
607.49103	Standard Schubladenblock 45/66-3 ESD 4 Schubladen, Höhe: 1 x 100 mm, 2 x 150 mm, 1 x 200 mm
607.49104	Standard Schubladenblock 45/66-4 ESD 4 Schubladen, Höhe: 4 x 150 mm
607.49105	Standard Schubladenblock 45/66-5 ESD 5 Schubladen, Höhe: 4 x 100 mm, 1 x 200 mm
607.49106	Standard Schubladenblock 45/66-6 ESD 4 Schubladen, Höhe: 2 x 100 mm, 2 x 200 mm
607.49107	Standard Schubladenblock 45/66-7 ESD 3 Schubladen, Höhe: 3 x 200 mm
607.49112	Standard Schubladenblock 45/66-12 ESD 4 Schubladen, Höhe: 3 x 100 mm, 1 x 300 mm
607.49113	Standard Schubladenblock 45/66-13 ESD 3 Schubladen, Höhe: 2 x 150 mm, 1 x 300 mm
607.49114	Standard Schubladenblock 45/66-14 ESD 3 Schubladen, Höhe: 1 x 100 mm, 1 x 200 mm, 1 x 300 mm
607.49115	Standard Schubladenblock 45/66-15 ESD 2 Schubladen, Höhe: 2 x 300 mm
607.49201	Sockel Schubladenblock 45/66-1 ESD 6 Schubladen, Höhe: 6 x 100 mm
607.49202	Sockel Schubladenblock 45/66-2 ESD 5 Schubladen, Höhe: 3 x 100 mm, 2 x 150 mm
607.49203	Sockel Schubladenblock 45/66-3 ESD 4 Schubladen, Höhe: 1 x 100 mm, 2 x 150 mm, 1 x 200 mm
607.49204	Sockel Schubladenblock 45/66-4 ESD 4 Schubladen, Höhe: 4 x 150 mm
607.49205	Sockel Schubladenblock 45/66-5 ESD 5 Schubladen, Höhe: 4 x 100 mm, 1 x 200 mm
607.49206	Sockel Schubladenblock 45/66-6 ESD 4 Schubladen, Höhe: 2 x 100 mm, 2 x 200 mm
607.49207	Sockel Schubladenblock 45/66-7 ESD 3 Schubladen, Höhe: 3 x 200 mm
607.49212	Sockel Schubladenblock 45/66-12 ESD 4 Schubladen, Höhe: 3 x 100 mm, 1 x 300 mm
607.49213	Sockel Schubladenblock 45/66-13 ESD 3 Schubladen, Höhe: 2 x 150 mm, 1 x 300 mm
607.49214	Sockel Schubladenblock 45/66-14 ESD 3 Schubladen, Höhe: 1 x 100 mm, 1 x 200 mm, 1 x 300 mm

dpvlink 18617



Artikel	Ausführung
607.49215	Sockel Schubladenblock 45/66-15 ESD 2 Schubladen, Höhe: 2 x 300 mm
607.49301	Rollen Schubladenblock 45/66-1 ESD 6 Schubladen, Höhe: 6 x 100 mm
607.49302	Rollen Schubladenblock 45/66-2 ESD 5 Schubladen, Höhe: 3 x 100 mm, 2 x 150 mm
607.49303	Rollen Schubladenblock 45/66-3 ESD 4 Schubladen, Höhe: 1 x 100 mm, 2 x 150 mm, 1 x 200 mm
607.49304	Rollen Schubladenblock 45/66-4 ESD 4 Schubladen, Höhe: 4 x 150 mm
607.49305	Rollen Schubladenblock 45/66-5 ESD 5 Schubladen, Höhe: 4 x 100 mm, 1 x 200 mm
607.49306	Rollen Schubladenblock 45/66-6 ESD 4 Schubladen, Höhe: 2 x 100 mm, 2 x 200 mm
607.49307	Rollen Schubladenblock 45/66-7 ESD 3 Schubladen, Höhe: 3 x 200 mm

-weitere Ausführungen lieferbar-

Schubladenblock 45/56



dpvlink 23068



Artikel	Ausführung
606.49111	Standard Schubladenblock 45/56-1 ESD 2 Schubladen, Höhe: 1 x 100 mm, 1 x 300 mm
606.49103	Standard Schubladenblock 45/56-3 ESD 4 Schubladen, Höhe: 3 x 100 mm, 1 x 200 mm
606.49104	Standard Schubladenblock 45/56-4 ESD 3 Schubladen, Höhe: 1 x 100 mm, 2 x 200 mm
606.49107	Standard Schubladenblock 45/56-7 ESD 3 Schubladen, Höhe: 2 x 150 mm, 1 x 200 mm
606.49202	Sockel Schubladenblock 45/56-2 ESD 4 Schubladen, Höhe: 2 x 100 mm, 2 x 150 mm
606.49203	Sockel Schubladenblock 45/56-3 ESD 4 Schubladen, Höhe: 3 x 100 mm, 1 x 200 mm
606.49204	Sockel Schubladenblock 45/56-4 ESD 3 Schubladen, Höhe: 1 x 100 mm, 2 x 200 mm
606.49207	Sockel Schubladenblock 45/56-7 ESD 3 Schubladen, Höhe: 2 x 150 mm, 1 x 200 mm
606.49211	Sockel Schubladenblock 45/56-11 ESD 2 Schubladen, Höhe: 1 x 100 mm, 1 x 300 mm
606.49301	Rollen Schubladenblock 45/56-1 ESD 5 Schubladen, Höhe: 5 x 100 mm
606.49302	Rollen Schubladenblock 45/56-2 ESD 4 Schubladen, Höhe: 2 x 100 mm, 2 x 150 mm
606.49303	Rollen Schubladenblock 45/56-3 ESD 4 Schubladen, Höhe: 3 x 100 mm, 1 x 200 mm
606.49304	Rollen Schubladenblock 45/56-4 ESD 3 Schubladen, Höhe: 1 x 100 mm, 2 x 200 mm
606.49307	Rollen Schubladenblock 45/56-7 ESD 3 Schubladen, Höhe: 2 x 150 mm, 1 x 200 mm

Befestigungssätze für Schubladenblöcke 30, 35 und 45



Der Befestigungssatz (Träger) muss passend zum Arbeitstisch ausgewählt werden. Bei WB/TP-Arbeitstischen sind die Träger bereits enthalten. 

854.46349 ist **nicht passend** für motorgesteuerte 600 mm tiefe Concept-Arbeitstische und 600 mm tiefe Concept-Arbeitstische mit Handkurbel!!!

dpvlink 18846



Artikel	Ausführung
854.46349	Für motorgesteuerten Concept-Tisch
855.05449	Für 700 mm und 900 mm TP-Arbeitstisch

Sichtblende



Wird benötigt, um ein Hereingreifen (von oben) in die Schubladenblöcke aus dem Lagersortiment zu verhindern (nur bei Montage an WB-Arbeitstischen notwendig).

dpvlink 19022



Artikel	Ausführung
855.06049	Sichtblende

Mobile Arbeitsstation ESD

Mobile Arbeitsstation MLC



Ein Laptop kann auf der Arbeitsplatte oder in der Aussparung darunter (nur Bildschirm ist sichtbar) untergebracht werden. Mit vielen Zubehörmöglichkeiten, damit die Arbeitsplatte frei bleibt (anbringbar an umlaufender Euroleiste).

Abmessung (BxTxH): 590 x 540 x 800-1200 mm
Arbeitsplattengröße: 520 x 370 x 25 mm
Rollen: Ø 125 mm, davon zwei mit Bremse



dpvlink 18581



Artikel	Ausführung	B [mm]	T [mm]	H [mm]	Tragkraft
MLC-405PG-ESD	Mobile Arbeitsstation	590	540	800 - 1200	12 kg

Mobile Arbeitsstation MLCT



Mobile, ergonomische und einfach in der Höhe verstellbare Arbeitsstation für ESD-geschützte Umgebungen (EPA)

Abmessung (BxTxH): 600 x 500 x 760-1185 mm
Rollen: Ø 100 mm, 4 Lenkrollen, davon zwei mit Bremse
Gesamttraglast: 40 kg, Belastbarkeit der Arbeitsfläche: 25 kg



dpvlink 24728



Artikel	Ausführung	B [mm]	T [mm]	H [mm]	Tragkraft
MLCT-605PG-ESD	Mobile Arbeitsstation MLCT	600	500	760 - 1185	25 kg

Zubehör



dpvlink 18587



Artikel	Ausführung
KH620N	Tastaturhalter und Mausablage
FH1	Ordnerablage
FH3	Ordnerablage
MH	Monitorhalter
MS	Monitorschwenkarm
MY	Tablet-Halter

Einfach und übersichtlich zu Ihrem individuellen Treston-Wunscharbeitsplatz.



Online konfigurieren und Angebot anfordern!

TRESTON
3D
Designer
Concept-Arbeitsfläche



Individuelle Lösungen - online konfigurieren
Konfigurator Treston 3D-Arbeitsplatzplaner

Schränke ESD

Regalschrank ESD mit Doppeltüren



- Hochwertige Regalschränke aus Profilstahl
- Mit leitfähiger Epoxidpulverbeschichtung
- Farbe: hellgrau, RAL 7035
- Standardausstattung: Schrankschloss mit zwei Schlüsseln
- robuste Doppeltüren
- 2 oder 4 Regalböden, verstellbare Füße
- Schranksockel aus Stahl, verschweißt
- Nach Abnahme der Sockelblende mit Gabelstapler/Hubwagen transportabel
- Hohe Traglast pro Einlegeboden 100 kg.
- Typischer Ableitwiderstand $R_E = 10^6 - 10^8 \text{ Ohm}$

Typ 2 - 2 Regalböden

Typ 4 - 4 Regalböden

dpvlink 18583



Artikel	Ausführung	T	B	H [mm]
C-305.49001	Regalschrank ESD, Typ 2	425	800	1000
C-309.49001	Regalschrank ESD, Typ 4	425	800	2000

Zubehör Regalschrank ESD



dpvlink 18595



Artikel	Ausführung	T	B	H	[mm]
854.34549	Regalboden 80	396	730	32	
854.34649	Schublade 80	362	730	90	(aussen)
835.63349	Lochplatte	763	640		

Reinraum



Reinräume oder Reinsträume sind für spezielle Fertigungsverfahren konstruiert. Vor allem in der Halbleiterfertigung können Partikel, die sich in der Umgebungsluft befinden, Schaltkreise nachhaltig schädigen. Um das zu verhindern, muss die Luft ständig gefiltert werden. Zusätzlich zur Luftreinigung gilt es Vorkehrungen zu treffen, dass so wenig Partikel wie möglich in den Reinraum gelangen. Erreicht wird dies durch Werkzeuge, Reinigungsstäbchen und auch Büromaterial, die reinraumgeeignet sind. Selbstverständlich müssen auch Oberflächen, wie zum Beispiel Arbeitsplätze, Stühle und Reinraumkleidung abriebfest sein.

Reinraumkleidung muss

- die Partikelabgabe wirksam verhindern
- den Mitarbeiter vor hohen Luftgeschwindigkeiten (Zugerscheinung) schützen
- eine gewisse Durchlässigkeit für Luft und Wasserdampf bieten
- antistatisch oder ableitfähig sein
- als angenehm bei Tragen empfunden werden
- aus engporigen Kunststofftextilien bestehen

Arbeitsutensilien (wie Arbeitsmaterial, Verbrauchsmaterial, Möbel etc.) müssen

- aus abriebarmen Kunststoffen bestehen
- eine vollgeschlossene Oberfläche besitzen, um leicht und reinraumgerecht gereinigt werden zu können
- einzeln verpackt sein (Verbrauchsmaterial wie Einweghandschuhe und Reinigungstücher)

Reinraum-Reinigungsstäbchen / Swabs

ESD-Reinigungsstäbchen / Swabs – Polyurethan (PU) 



- Kopf: Polyurethan (PU) – Schaumstoff
- Stiel: Polypropylen
- Reinraumklasse 100 / ISO 5

Entspricht der ESD-Norm DIN EN 61340-5-1 

Artikel	Ausführung
1000.301	ESD Reinigungsstäbchen PU Kopf: 4,7 x 20,6 mm Stiel: 2,5 x 131,8 mm VPE = 50 Stück
1000.300	ESD Reinigungsstäbchen PU Kopf: 4,0 x 14,2 mm Stiel: 2,3 x 62 mm VPE = 50 Stück

Reinigungsstäbchen / Swabs – Polyurethan (PU)



- Kopf: Polyurethan (PU) – Schaumstoff
- Stiel: Polypropylen
- Reinraumklasse 100 / ISO 5

Artikel	Ausführung
1000.325	Reinigungsstäbchen PU Kopf: 4,8 x 15 mm Stiel: 3 x 137,3 mm VPE = 500 Stück

ESD-Reinigungsstäbchen Sticky Swabs  



ESD-Reinigungsstäbchen Sticky Swabs für den Einsatz in Reinraumumgebung
Zur Entfernung von Partikel aus engen, schwer zugänglichen Bereichen

- ESD-sicher
- Weiche, saugfähige, nicht kratzende Spitze
- Fusselfrei
- Hinterlässt keine Kleberückstände
- Reinraumklasse 100 / ISO 5

Entspricht der ESD-Norm DIN EN 61340-5-1 

Artikel	Ausführung
I-IT01401/10	ESD Reinigungsstäbchen Sticky Swabs Kopf ø: 1 mm, Stiel: 2,0 x 70 mm 10 Stück/Box
I-IT01401/25	ESD Reinigungsstäbchen Sticky Swabs Kopf ø: 1 mm, Stiel: 2,0 x 70 mm 25 Stück/Box
I-IT01402/10	ESD Reinigungsstäbchen Sticky Swabs Kopf ø: 2 mm, Stiel: 2,0 x 70 mm 10 Stück/Box
I-IT01402/25	ESD Reinigungsstäbchen Sticky Swabs Kopf ø: 2 mm, Stiel: 2,0 x 70 mm 25 Stück/Box
I-IT01403/10	ESD Reinigungsstäbchen Sticky Swabs Kopf ø: 3 mm, Stiel: 2,0 x 70 mm 10 Stück/Box
I-IT01403/25	ESD Reinigungsstäbchen Sticky Swabs Kopf ø: 3 mm, Stiel: 2,0 x 70 mm 25 Stück/Box
I-IT0140123/75	ESD Reinigungsstäbchen Sticky Swabs Set 25 x ø Kopf 1 mm, 25 x ø Kopf 2 mm, 25 x ø Kopf 3 mm Gemischte Box mit 75 Stück

Reinraum-Büromaterial

Reinraum-Papier Einzelblatt 

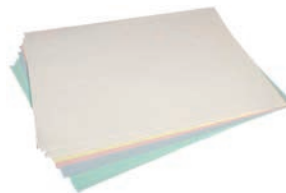

- Für Kopierer und Drucker
- Reinraumklasse 100 / ISO 5
- Latexfrei
- Autoklavierbar
- Antistatisch

Entspricht der ESD-Norm DIN EN 61340-5-1 

Artikel	DIN Format	Farbe	VPE
Reinraum-Papier Einzelblatt			
1000.900	DIN A4	weiß	250 Stk
1000.901	DIN A4	hellblau	250 Stk

Reinraum-Ringbücher



- Spiralbuch
- 80 g/m²
- 50 Blatt/Buch
- Kariert
- Beidseitig beschreibbar
- Farbe: weiß
- Reinraumklasse 1000 / ISO 6

dpvlink 22879

Artikel	Ausführung
	Reinraum-Ringbücher
1000.925	Reinraum-Ringbuch DIN A 4
1000.926	Reinraum-Ringbuch DIN A 5

Reinraumbücher

Reinraumbücher Mikrofaser



- 100% Mikrofaser
- Lasergeschnittene Kanten
- Besonders geeignet für die optische/Glasindustrie
- Reinraumklasse 10 / ISO 4

dpvlink 22882

Artikel	Ausführung
1000.240	Reinraum Mikrofaser Tuch 23 x 23 cm VPE = 100 Stück

Reinraumbücher Polyester / Cellulose



- Polyester / Cellulose
- Vlies verbindet die Saugfähigkeit von Naturfasern mit der Reinheit und Stärke eines Synthetikmaterials.
- Sehr gute Nassfestigkeit
- Reinraumklasse 100 / ISO 5 bzw. 1.000 / ISO 6

dpvlink 22884

Artikel	Ausführung
1000.220	Reinraum Polyester / Cellulose Tuch 23 x 23 cm RR-Klasse 1.000 / ISO 6 VPE = 300 Stück
1000.221	Reinraum Polyester / Cellulose Tuch 23 x 23 cm RR-Klasse 100 / ISO 5 VPE = 150 Stück

Reinraumbücher Polyester



- 100% Polyesterendlosfilamente
- Farbe: weiß
- Schnelle Flüssigkeitsaufnahme
- Sehr hohe Saugkraft und -schnelligkeit
- Versiegelte Kanten
- Reinraumklasse 100 / ISO 5

dpvlink 22886

Artikel	Ausführung
1000.200	Reinraum Polyester Tuch 23 x 23 cm VPE = 150 Stück

Reinraumhandschuhe

ESD Reinraum-Handschuhe Nitril



- Nitril-Handschuhe
- Antistatisch
- Beidseitig tragbar
- Puderfrei
- Sehr gute Hautverträglichkeit
- Extrem dehnbar
- Gute chemische Beständigkeit
- Einsetzbar bis Reinraum ISO 5
- 300 mm Länge
- Größe S bis XXL

dpvlink 22893

Artikel	Ausführung
1000.520	Nitril Reinraum-Handschuhe Fingerkuppen texturiert Farbe weiß Reinraumklasse 100 / ISO 5 VPE = 100 Stück
1000.521	Nitril Reinraum-Handschuhe Fingerkuppen texturiert Farbe blau Reinraumklasse 100 / ISO 5 VPE = 100 Stück

Reinraum-Handschuhe Latex



- Latex-Handschuhe
- Beidseitig tragbar
- Puderfrei
- Sehr gute Hautverträglichkeit
- Extrem dehnbar
- Gute chemische Beständigkeit
- Einsetzbar bis Reinraumklasse 100
- 300 mm Länge
- Größe S bis XXL

dpvlink 22899

Artikel	Ausführung
1000.550	Latex Reinraum-Handschuhe Fingerkuppen texturiert Farbe weiß Reinraumklasse 100 / ISO 5 VPE = 100 Stück

Vinyl-Einweghandschuh ESD



- Antistatisch
- Lange Ausführung
- geeignet für ISO 5
- VPE = Karton à 1.000 Stück
- Lieferbare Größen: S, M, L, XL

 Entspricht der ESD-Norm 61340-5-1 
dpvlink 427



Artikel	Ausführung	Größe
2750.000	Vinyl-Handschuh	S-XL

Reinraumkleidung

Reinraum-Overall



DPV Reinraum-Overall
reinraumtauglich und ESD-sicher
Material: 110 g/m² (98 % Polyester und
2% leitfähige Fasern)

- Stehkragen
- Verdeckter Reißverschluss
- Raglanärmel
- Trikotmanschetten an Armen
- Druckknöpfe verstellbar an Beinen
- Lochgummi verstellbar in Taille
- Gegen-Druckknopf für Haube
- Clipbandvorrichtung f. Namenskennzeichnung
- Namensband
- Schenkeltasche mit Patte rechts
- Antistatisch 
- Einsetzbar bis Reinraumklasse ISO 4 (RKL 10)

Auf Anfrage auch in hellblau lieferbar.

dpvlink 21424

Artikel	Farbe	Größe
Reinraum-Overall		
1010.RR-101	weiß	S-XXL
1010.RR-201	hellblau	S-XXL

Größen 3XL bis 5XL auf Anfrage

Reinraum-Vollschutzhaube



- Reißverschluss vorne
- Schulterabdeckung
- Verstellmöglichkeiten hinten mit Schnalle
- Großer Kopfaufsatz
- Druckknopfvorrichtung für Mundschutz
- Ohreinsatz
- Antistatisch 
- Einsetzbar bis Reinraumklasse ISO 4 (RKL 10)

dpvlink 21432

Artikel	Farbe	Größe
1010.RR-107	weiß	S-XXL
1010.RR-207	hellblau	S-XXL

Reinraum-Mundschutz



- Zum Einknopfen in Vollschutzhaube
- Antistatisch 
- Einsetzbar bis Reinraumklasse ISO 4 (RKL 10)

dpvlink 21444

Artikel	Farbe	Größe
1010.RR-108	weiß	Einheitsgröße
1010.RR-208	hellblau	Einheitsgröße

Reinraum-Mantel



DPV Reinraum-Mantel
reinraumtauglich und ESD-sicher
Material: 110 g/m² (98 % Polyester und
2% leitfähige Fasern)

- Stehkragen
- Druckknöpfe in Front
- Raglanärmel
- Clipbandvorrichtung für Namenskennzeichnung
- Namensband
- Trikotmanschetten an Armen
- 1 Brusttasche
- 2 Hüfttaschen
- Antistatisch 
- Einsetzbar bis Reinraumklasse ISO 4 (RKL 10)

Auf Anfrage auch in hellblau lieferbar.

dpvlink 21428

Artikel	Farbe	Größe
Reinraum-Mantel		
1010.RR-102	weiß	S-XXL
1010.RR-202	hellblau	S-XXL

Größen 3XL bis 5XL auf Anfrage

Reinraum-Überziehtiefel



- Hohe Ausführung
- Laufsohle aus Kunststoff
- Reißverschluss
- Clipverschluss über Spann für optimale Passform
- Antistatisch 
- Einsetzbar bis Reinraumklasse ISO 4 (RKL 10)

dpvlink 21441

Artikel	Farbe	Größe
1010.RR-112	weiß	S-XXL
1010.RR-212	hellblau	S-XXL

Reinraum-Überziehschuh



- Knöchelhoch
- Laufsohle aus Kunststoff
- Gummizug
- Antistatisch 
- Einsetzbar bis Reinraumklasse ISO 4 (RKL 10)

dpvlink 21438

Artikel	Farbe	Größe
Reinraum-Überziehschuh		
1010.RR-114	weiß	S-XXL
1010.RR-214	hellblau	S-XXL

Mehrweg-Haube Typ HB-120



- Mehrweg-Haube
- Farbe weiß
- Material: 98% Polyester, 2% karbonisiertes Garn
- Geeignet für saubere Produktionsbereiche
- Reinraumklasse 100 (ISO 5)
- VPE = 10 Stück

Entspricht der ESD-Norm DIN EN 61340-5-1

dpvlink 8291

Artikel Ausführung

2760.HB120 Mehrweg-Haube Typ HB-120 weiss



Spezialschuhe Reinraum

Spezialclog

Spezialclog aus autoklavierbarem, sterilisierbarem Spezialmaterial mit klappbarem Fersenriemen. Bequeme Passform; **autoklavierbar bei 135°C**; waschbar bei 60°; reinraumgeeignet; Laufsohle rutschhemmend (SRC).



dpvlink 10057

Artikel Farbe Größe Klasse

Spezialclog			
AB-39600	weiß	35-46	OB
AB-39630	orange	36-46	OB
AB-39620	grün	35-46	OB
AB-39610	blau	35-46	OB



Reinraumslipper

Reinraumslipper mit eingearbeitetem Fußbett. Obermaterial A-micro, atmungsaktiv; Gummizug im Ristbereich; bis zu 30 mal dekontaminierbar; waschbar bis 60°C; extrem leichte, öl- und benzinbeständige PU-Luftpolstersohle, rutschhemmend (SRA).



cushion



dpvlink 8771

Artikel Farbe Größe Klasse

Reinraumslipper			
AB-32370	weiß	35-47	01



Reinraumstiefel

Reinraumstiefel. Obermaterial Mikrofaser; waschbar bei 30°C (Material muss kontrolliert werden, da es seine Funktion verlieren kann); öl- und benzinbeständige PU-Laufsohle, rutschhemmend (SRA).

Mindestbestellmenge erforderlich!



dpvlink 14481

Artikel Farbe Größe Klasse

Reinraumstiefel			
AB-3620	weiß	35-47	OB



Reinraumschuh mit Gamasche

Reinraumschuh mit Gamasche. Obermaterial Leder, perforiert; Gamasche; Reinraumtextil nach Wunsch; öl- und benzinbeständige PU-Laufsohle, rutschhemmend (SRA).

Mindestbestellmenge erforderlich!



dpvlink 14483

Artikel Farbe Größe

Reinraumschuh mit Gamasche		
AB-1144	weiß	35-48



Überziehschuhe

Überziehschuhe



- Reinraum-Überziehschuh
- Knöchelhoch
- FußEinstieg mit Gummizug
- Obermaterial: integrity 1750 antibakteriell
- Kunstledersohle

Entspricht der ESD-Norm DIN EN 61340-5-1 



dpvlink 10145

Artikel	Ausführung	Größe	Farbe
1000.3900.36-37	Überziehschuh Gr. 1	36-37	weiß
1000.3900.38-39	Überziehschuh Gr. 2	38-39	weiß
1000.3900.40-43	Überziehschuh Gr. 3	40-43	weiß
1000.3900.44-46	Überziehschuh Gr. 4	44-46	weiß
1000.3900.47-48	Überziehschuh Gr. 5	47-48	weiß
1000.3910.36-37	Überziehschuh Gr. 1	36-37	hellblau
1000.3910.38-39	Überziehschuh Gr. 2	38-39	hellblau
1000.3910.40-43	Überziehschuh Gr. 3	40-43	hellblau
1000.3910.44-46	Überziehschuh Gr. 4	44-46	hellblau
1000.3910.47-48	Überziehschuh Gr. 5	47-48	hellblau



Staubbindematten

Staubbindematten permanent



Bei der permanent klebenden Staubbindematte erfolgt die Reinigung mit warmem Wasser, nach der Trocknung ist erneut volle Klebekraft vorhanden.

dpvlink 442

Artikel	B [mm]	L [mm]	Stärke [mm]
1000.105.3	1200	600	3
1000.106.3	1000	1000	3
1000.105.5	1200	600	6
1000.106.5	1000	1000	6



Folienstaubbindematten 30-lagig

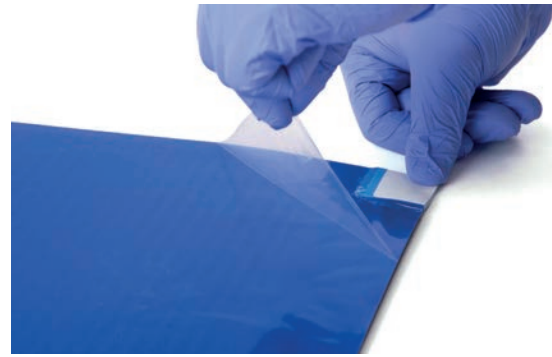

Folienstaubbindematten mit hoher Klebekraft, 30-lagig mit fortlaufender Nummerierung; bei nachlassender Klebekraft einfach und mühelos die verschmutzte Folie abziehen, die neue Folie steht sofort zur Verfügung.

dpvlink 437

Artikel	B [mm]	L [mm]	Farbe
1000.030.1	1140	460	weiß / transparent
1000.030.3	1140	610	weiß / transparent
1000.030.1.blau	1140	460	blau
1000.030.3.blau	1140	610	blau



Zubehör für Folienstaubbindematte



Rahmen für Mattengröße 1140 x 610 mm

- Gummirahmen zum Einlassen von Folienstaubbindematten
- Abfallende Ränder
- Ausgeschnittenes Innenteil
- Einfaches Einsetzen der Matten
- Ideal zum Verschieben
- 2 bis 5 mm hoch
- 70 mm breiter Rand
- Farbe dunkelgrau

dpvlink 23849

Artikel	Zubehör für Folienstaubbindematte
1000.030.3.R	Rahmen für Folienstaubbindematte 1000.030.3



Reinraum-Drehstühle

Drehstuhl Reinraum Basic ESD



Material und Ausführung:

Das Untergestell aus Aluminium-Druckguss ist hochglanzpoliert und mit leitfähigen Rollen bzw. Gleitern für harte Böden ausgestattet. Der ebenfalls leitfähige und reissfeste schwarze Kunstlederbezug ist rutschhemmend und gibt auch bei glatter Reinraumbekleidung festen Halt.

Farbe: lichtgrau / Bezug Skai ESD schwarz,
Fußkreuz poliert

- DIN EN 61340-5-1
- Luftreinheitsklasse 1 nach US Fed. Std. 209E
- Luftreinheitsklasse 3 nach EN ISO 14644-1

dpvlink 13413

Artikel
Ausführung



9140-2571 **bimos ESD Reinraum-Basic 2**
mit Permanentkontaktrückenlehne Höhe: 430 mm, Sitzhöhenverstellb. 470 - 610 mm, mit leitfähigen gebremsten Rollen; Farbe: lichtgrau / Bezug Skai ESD schwarz



9141-2571 **bimos ESD Reinraum-Basic 3**
mit Permanentkontaktrückenlehne Höhe: 430 mm, Sitzhöhenverstellb. 620-870 mm, mit Aufstieghilfe/leitfähigen Gleitern; Farbe: lichtgrau / Bezug Skai ESD schwarz



9142-2571 **bimos ESD Reinraum-Basic 2**
mit Permanentkontaktrückenlehne Höhe: 530 mm, Sitzhöhenverstellb. 470 - 610 mm, mit leitfähigen gebremsten Rollen; Farbe: lichtgrau / Bezug Skai ESD schwarz



9143-2571 **bimos ESD Reinraum-Basic 3**
mit Permanentkontaktrückenlehne Höhe: 530 mm, Sitzhöhenverstellb. 630-890 mm, mit Aufstieghilfe/leitfähigen Gleitern; Farbe: lichtgrau / Bezug schwarz

dpvlink 13413

Artikel
Ausführung



9145-2571 **bimos ESD Reinraum Basic 2**
mit Synchrontechnik, Rückenlehne: 530 mm, Sitzhöhenverstellb. 490 - 630 mm, mit leitfähigen gebremsten Rollen; Farbe: lichtgrau / Bezug Skai ESD schwarz



9146-2571 **bimos ESD Reinraum-Basic 3**
mit Synchrontechnik, Rückenlehne: 530 mm, Sitzhöhenverstellb. 660-910 mm, mit Aufstieghilfe/leitfähigen Gleitern; Farbe: lichtgrau / Bezug Skai ESD schwarz



9890-238 **Ringarmlehnen für bimos Reinraum Basic**
Farbe: lichtgrau

Drehstuhl Reinraum Plus ESD



Material und Ausführung:

Der Drehstuhl Reinraum Plus ist mit einer Sitz- und Rückenlehnenverschalung aus Stahlblech ausgestattet und gewährleistet bestmögliche Partikelsicherheit. Die Metallteile sind leitfähig beschichtet, die Kunststoffteile sind volumenleitfähig. Ihre Farbe ist Lichtgrau. Der ebenfalls leitfähige Kunstlederbezug ist rutschhemmend und gibt auch bei glatter Reinraumbekleidung festen Halt.

Farbe: lichtgrau / Bezug Skai ESD schwarz, Fußkreuz poliert

- DIN EN 61340-5-1
- Luftreinheitsklasse 1 nach US Fed. Std. 209E
- Luftreinheitsklasse 3 nach EN ISO 14644-1

dpvlink 13423

Artikel
Ausführung



9161-2571 **bimos ESD Reinraum-Plus 2**
mit Permanentkontakt, Rückenlehne: 500 mm, Sitzhöhenverstellb. 440 - 565 mm, mit leitfähigen gebremsten Rollen; Farbe: lichtgrau / Bezug Skai ESD schwarz



9181-2571 **bimos ESD Reinraum-Plus 2**
mit Permanentkontakt, Rückenlehne: 380 mm, Sitzhöhenverstellb. 440 - 565 mm, mit leitfähigen gebremsten Rollen; Farbe: lichtgrau / Bezug Skai ESD schwarz



9183-2571 **bimos ESD Reinraum-Plus 2**
mit Permanentkontakt, Rückenlehne: 380 mm, Sitzhöhenverstellb. 630-890 mm, mit Aufstieghilfe/leitfähigen Gleitern; Farbe: lichtgrau / Bezug Skai ESD schwarz



9487-238 **Ringarmlehnen für bimos Reinraum Plus**
mit Permanentkontakt-Ausführung, lichtgrau

Drehstuhl LABSIT



- Zuverlässiger ESD-Schutz durch volumenleitfähigen Kunststoff und leitfähige Komfortpolster
- Hoher Sitzkomfort durch starke Polster und große Einsitztiefe
- Innovative Flexfunktion im Rücken und an der Sitzvorderkante zur Förderung der richtigen Sitzhaltung und einer guten Durchblutung
- Intuitive Handhabung - nur manuelle Anpassung der Sitzhöhe erforderlich
- Hygienic-Design für einfache Reinigung und Desinfektion
- Geeignet für den Einsatz in Reinräumen der Klasse 3 nach ISO 14644-1
- Resistent gegen alle gängigen Desinfektionsmittel und Chemikalien nach ISO 2812
- Leicht zu transportieren mittels integriertem Griff
- Aluminium-Fußkreuz poliert

Entspricht der ESD-Norm DIN EN 61340-5-1 



-9801
Stoff
schwarz

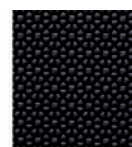

-CP01
Supertec

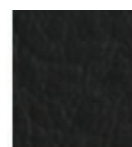

-2000
Integral-
schaum



-MG01
Magic
Kunstleder

dpvlink 22911

Artikel
Ausführung



9123E-MG01 **Labsit 2 ESD-Arbeitsdrehstuhl**
Sitzhöhe 450 - 650 mm, Rückenlehne 420 mm, Aluminium-Fußkreuz poliert, leitfähige Rollen für weiche Böden, Sitzschale schwarz Bezug: Kunstleder Magic ESD schwarz



9123E-2000 **Labsit 2 ESD-Arbeitsdrehstuhl**
Sitzhöhe 450 - 650 mm, Rückenlehne 420 mm, Aluminium-Fußkreuz poliert, leitfähige Rollen für weiche Böden, Sitzschale schwarz Bezug: Integralschaum ESD schwarz



9123E-9801 **Labsit 2 ESD-Arbeitsdrehstuhl**
Sitzhöhe 450 - 650 mm, Rückenlehne 420 mm, Aluminium-Fußkreuz poliert, leitfähige Rollen für weiche Böden, Sitzschale schwarz Bezug: Stoff Duotec ESD schwarz

dpvlink 22911

Artikel
Ausführung



9123E-CP01 **Labsit 2 ESD-Arbeitsdrehstuhl**
Sitzhöhe 450 - 650 mm, Rückenlehne 420 mm, Aluminium-Fußkreuz
poliert, leitfähige Rollen für weiche Böden, Sitzschale schwarz
Bezug: Supertec ESD schwarz



9121E-MG01 **Labsit 3 ESD-Arbeitsdrehstuhl**
Sitzhöhe 520 - 770 mm, Rückenlehne 420 mm, Aluminium-Fußkreuz
poliert, leitfähige Gleiter und Fußring, Sitzschale schwarz
Bezug: Kunstleder Magic ESD schwarz



9121E-2000 **Labsit 3 ESD-Arbeitsdrehstuhl**
Sitzhöhe 520 - 770 mm, Rückenlehne 420 mm, Aluminium-Fußkreuz
poliert, leitfähige Gleiter und Fußring, Sitzschale schwarz
Bezug: Integralschaum ESD schwarz



9121E-9801 **Labsit 3 ESD-Arbeitsdrehstuhl**
Sitzhöhe 520 - 770 mm, Rückenlehne 420 mm, Aluminium-Fußkreuz
poliert, leitfähige Gleiter und Fußring, Sitzschale schwarz
Bezug: Stoff Duotec ESD schwarz



9121E-CP01 **Labsit 3 ESD-Arbeitsdrehstuhl**
Sitzhöhe 520 - 770 mm, Rückenlehne 420 mm, Aluminium-Fußkreuz
poliert, leitfähige Gleiter und Fußring, Sitzschale schwarz
Bezug: Supertec ESD schwarz



9125E-MG01 **Labsit 4 ESD-Arbeitsdrehstuhl**
Sitzhöhe 560 - 810 mm, Rückenlehne 420 mm, Aluminium-Fußkreuz
poliert, leitfähige Sitz-Stopp Rollen für weiche Böden und Fußring,
Sitzschale schwarz
Bezug: Kunstleder Magic ESD schwarz



9125E-2000 **Labsit 4 ESD-Arbeitsdrehstuhl**
Sitzhöhe 560 - 810 mm, Rückenlehne 420 mm, Aluminium-Fußkreuz
poliert, leitfähige Sitz-Stopp Rollen für weiche Böden und Fußring,
Sitzschale schwarz
Bezug: Integralschaum ESD schwarz



9125E-9801 **Labsit 4 ESD-Arbeitsdrehstuhl**
Sitzhöhe 560 - 810 mm, Rückenlehne 420 mm, Aluminium-Fußkreuz
poliert, leitfähige Sitz-Stopp Rollen für weiche Böden und Fußring,
Sitzschale schwarz
Bezug: Stoff Duotec ESD schwarz



9125E-CP01 **Labsit 4 ESD-Arbeitsdrehstuhl**
Sitzhöhe 560 - 810 mm, Rückenlehne 420 mm, Aluminium-Fußkreuz
poliert, leitfähige Sitz-Stopp Rollen für weiche Böden und Fußring,
Sitzschale schwarz
Bezug: Supertec ESD schwarz

Hocker LABSIT

bimos 



ESD-Drehhocker mit komfortabler Sitzhöhenver-
stellung durch Ringauslösung und leitfähigem
Bezug

Reinraumklasse 3 nach ISO 14644-1

Entspricht der ESD-Norm DIN EN 61340-5-1 

dpvlink 22916

Artikel Ausführung



9127E-2000 **ESD-Hocker Labsit**
Sitzhöhenverstellbar 450 - 650 mm, Ringauslösung, mit
leitfähigen gebremsten Rollen, Fußkreuz poliert
Bezug: Integralschaum ESD schwarz

bimos ESD-Reinraum-Hocker

bimos 



Material und Ausführung:

Die Untergestelle aus Aluminium-Druckguss sind hochglanzpoliert und mit leitfähigen Rollen bzw. Gleitern für harte Böden ausgestattet. Der Kunstlederbezug ist ebenfalls leitfähig und rutschhemmend.

Reinraumklasse 4 nach EN ISO 14644-1

Entspricht der ESD-Norm DIN EN 61340-5-1 

dpvlink 13439

Artikel Ausführung



9467R-2571 **bimos ESD-Reinraum-Hocker 1**
Sitzhöhenverstellb. 460 - 630 mm, mit leitfähigen Gleitern,
Fußkreuz poliert, Farbe: lichtgrau / Bezug Skai ESD schwarz

9468R-2571 **bimos ESD-Reinraum-Hocker 2**
Sitzhöhenverstellb. 460 - 630 mm, mit leitfähigen gebremsten
Rollen, Fußkreuz poliert, Farbe: lichtgrau / Bezug Skai ESD
schwarz

9469R-2571 **bimos ESD-Reinraum-Hocker 3**
Sitzhöhenverstellb. 570 - 850 mm, leitfähige Gleiter + Fußring,
Fußkreuz poliert, Farbe: lichtgrau / Bezug Skai ESD schwarz