

Montagezubehör - Ausrüstungen



Montagezubehör

ESD-Schnellspanner	526
Montageständer	528
ESD-Drehplatten	531
Bestückungsrahmen	531

Dosiertechnik

Dosierstifte	532
Dosiergeräte Vieweg / Fisnar	532
Verbrauchsmaterial	536
Dosiernadeln	538
Dosiergeräte Kahnetics	539
Verbrauchsmaterial Kahnetics	540
Dosiernadeln Kahnetics	540

Leuchten

Arbeitsplatzleuchten	541
Lupenleuchten	545

Optische Inspektion

Mikroskope	551
Inspektionssysteme	554
Lupen	566

Reinigung

Unterhaltsreinigung	569
Produktreinigung	571
Hygiene / Desinfektion	573
Antistatische Reinigung / Beschichtung	574
Reinigung von Leiterplatten und Metallteilen	575

Chemie

Wartungshilfen	579
Kontakt- / Mechanische Fettung	580
Schutzlacke	580
Wärmeleitprodukte	583
Vergussmassen	584

ESD-Schnellspanner

Die ESD-Schnellspanner wurden speziell entwickelt für das Arbeiten mit elektrostatisch empfindlichen Bauelementen, Baugruppen oder Geräten in ESD-Schutzzonen (EPA) entsprechend der Norm DIN EN 61340-5-1.

ESD-Senkrechtspanner

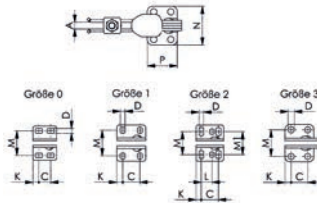
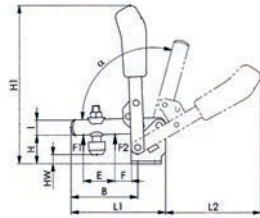

- Mit Schutzkappe und Handgriff
- Aus elektrostatisch ableitendem (dissipativem) Material
- Mit offenem Haltearm und waagrechtm Fuß
- Verzinkt und passiviert
- Niete aus rostfreiem Stahl (bei Größen 2 und 3 in einsatzgehärteten Lagerbuchsen laufend)
- Lagerstellen gefettet
- Ergonomischer, ölbeständiger Handgriff mit großer Handauflage und weicher Komponente
- Sicherheits-Spannstück mit Fingerschutz, Verliersicherung für die Andrückschraube am Spannarm-Ende

Artikel-Nr.	Gr.	A	B	C	D	E	F	H
630.6800.0	0	4	31	8,5 - 13,5	4,5	14	5,0	18
630.6800.1	1	5	39	16,0	4,5	18	6,0	19
630.6800.2	2	6	52	20,0	5,5	25	11,0	23
630.6800.3	3	8	79	20,0	7,5	37	19,0	33

Artikel-Nr.	Gr.	H1	HW min.	HW max.	I	K	L	L1
630.6800.0	0	81	-1,5	3,5	8	5,5	-	49
630.6800.1	1	98	-4,0	2,0	10	5,5	-	61
630.6800.2	2	140	-3,0	4,5	12	6,0	12,5	78
630.6800.3	3	186	2,0	11,0	18	7,5	-	112

Artikel-Nr.	Gr.	L2	M	M1	N	P	a	a*
630.6800.0	0	50	23,0	-	32	22	95°	-
630.6800.1	1	58	22,5 - 26,0	-	34	27	95°	-
630.6800.2	2	89	23,0 - 31,0	27	43	32	105°	60°
630.6800.3	3	112	32,5	-	46	35	105°	60°

dpvlink 24596

Artikel Ausführung

- 630.6800.0 **ESD-Senkrechtspanner Typ 6800, Gr. 0**
- Andrückschraube M4 x 25
 - Haltekraft 0,5 - 0,7 kN
 - Gewicht 60 g
- 630.6800.1 **ESD-Senkrechtspanner Typ 6800, Gr. 1**
- Andrückschraube M5 x 30
 - Haltekraft 0,6 - 1,1 kN
 - Gewicht 105 g
- 630.6800.2 **ESD-Senkrechtspanner Typ 6800, Gr. 2**
- Andrückschraube M6 x 35
 - Haltekraft 0,8 - 1,2 kN
 - Gewicht 175 g
- 630.6800.3 **ESD-Senkrechtspanner Typ 6800, Gr. 3**
- Andrückschraube M8 x 45
 - Haltekraft 1,2 - 2,5 kN
 - Gewicht 410 g

Zubehör

- 630.6890.0 ESD-Andrückschraube Typ 6890, Gr. 0
- 630.6890.1 ESD-Andrückschraube Typ 6890, Gr. 1
- 630.6890.2 ESD-Andrückschraube Typ 6890, Gr. 2
- 630.6890.3 ESD-Andrückschraube Typ 6890, Gr. 3

ESD-Waagrechtspanner

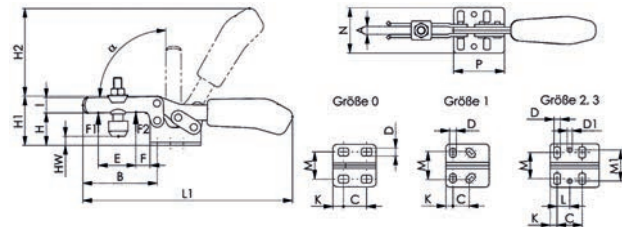

- Mit Schutzkappe und Handgriff aus elektrostatisch ableitendem (dissipativem) Material
- Mit offenem Haltearm und waagrechtm Fuß
- Verzinkt und passiviert
- Niete aus rostfreiem Stahl (bei Größen 2 und 3 in einsatzgehärteten Lagerbuchsen laufend)
- Lagerstellen gefettet
- Ergonomischer, ölbeständiger Handgriff mit großer Handauflage und weicher Komponente
- Verliersicherung für die Andrückschraube am Spannarm-Ende

Artikel-Nr.	Gr.	A	B	C	D	D1	E	F
630.6830.0	0	4	28	11,5 - 15,5	4,6	-	9,0	5,5
630.6830.1	1	5	42	13,0 - 14,5	5,2	-	18,7	8,0
630.6830.2	2	6	64	26,0	5,6	5,6	32,0	16,0
630.6830.3	3	8	73	25,7	6,5	5,1	38,0	14,0

Artikel-Nr.	Gr.	H	H1	H2	HW min.	HW max.	I	K
630.6830.0	0	41,5	23,0	34	-5,5	0,0	7,5	6,3
630.6830.1	1	19,0	30,0	49	-3,0	2,5	10,0	5,5
630.6830.2	2	24,0	45,0	68	-1,5	5,0	13,2	6,0
630.6830.3	3	32	48,5	86	-2,0	9,0	15,0	7,0

Artikel-Nr.	Gr.	L	L1	M	M1	N	P	a
630.6830.0	0	-	79	16,0	-	25,0	25,5	90°
630.6830.1	1	-	120	18,0 - 21,5	-	34,0	34,0	90°
630.6830.2	2	12,7	162	19,5 - 29,5	28,5	42,0	38,0	90°
630.6830.3	3	13,0	206	22,0 - 31,8	31,6	45,5	50,0	90°

dpvlink 24730

Artikel Ausführung

- 630.6830.0 **ESD-Waagrechtspanner Typ 6830, Gr. 0**
- Andrückschraube M4 x 25
 - Haltekraft 0,25 - 0,4 kN
 - Gewicht 35 g
- 630.6830.1 **ESD-Waagrechtspanner Typ 6830, Gr. 1**
- Andrückschraube M5 x 30
 - Haltekraft 0,8 - 1,1 kN
 - Gewicht 105 g
- 630.6830.2 **ESD-Waagrechtspanner Typ 6830, Gr. 2**
- Andrückschraube M6 x 35
 - Haltekraft 1,0 - 1,2 kN
 - Gewicht 185 g
- 630.6830.3 **ESD-Waagrechtspanner Typ 6830, Gr. 3**
- Andrückschraube M8 x 45
 - Haltekraft 1,8 - 2,5 kN
 - Gewicht 320 g

Zubehör

- 630.6890.0 ESD-Andrückschraube Typ 6890, Gr. 0
- 630.6890.1 ESD-Andrückschraube Typ 6890, Gr. 1
- 630.6890.2 ESD-Andrückschraube Typ 6890, Gr. 2
- 630.6890.3 ESD-Andrückschraube Typ 6890, Gr. 3

ESD-Schubstangenspanner

NEU 

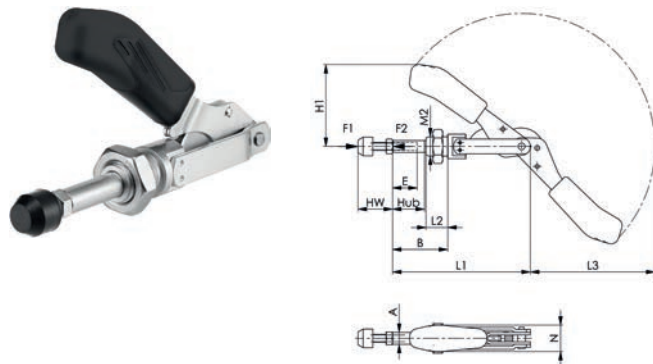

- Mit Schutzkappe und Handgriff aus elektrostatisch ableitendem (dissipativem) Material
- Ohne Winkelfuß
- Druck- und Zugspanner (Schubstange und Handhebel gleichlaufend)
- Lange Schubstangenführung mit Befestigungsgewinde und Mutter
- Verzinkt und passiviert
- Niete aus rostfreiem Stahl (bei Größen 2 und 3 in einsatzgehärteten Lagerbuchsen laufend)
- Hebelteile und Schubstangenspanner aus Vergütungsstahl
- Lagerstellen gefettet
- Schubstangenspanner mit stirnseitigem Gewinde für den direkten Einbau in Blechwänden oder in Vorrichtungen
- Ergonomischer, ölbeständiger Handgriff mit großer Handauflage und weicher Komponente

Artikel-Nr.	Gr.	A	B min.	B max.	E	H1	Hub
630.6840.0	0	6,5	10,5	26,5	13	37,0	16
630.6840.1	1	8,0	17,5	37,5	20	45,5	20
630.6840.2	2	10,0	20,0	46,0	20	66,0	26
630.6840.3	3	12,0	24,0	56,0	30	82,5	32

Artikel-Nr.	Gr.	HW min.	HW max.	L1	L2	L3	M2	N
630.6840.0	0	12	20	66,5	10	54	M10 x 1,0	15
630.6840.1	1	12	20	91,0	16	74	M12 x 1,5	18
630.6840.2	2	17	25	114,0	19	105	M16 x 1,5	22
630.6840.3	3	22	35	140,0	22	127	M20 x 1,5	27

dpvlink 24735

Artikel Ausführung 

630.6840.0 **ESD-Schubstangenspanner Typ 6840, Gr. 0**

- Andrückschraube M4 x 20
- Haltekraft 0,8 - 0,8 kN
- Gewicht 60 g

630.6840.1 **ESD-Schubstangenspanner Typ 6840, Gr. 1**

- Andrückschraube M4 x 20
- Haltekraft 1,1 - 1,1 kN
- Gewicht 100 g

630.6840.2 **ESD-Schubstangenspanner Typ 6840, Gr. 2**

- Andrückschraube M6 x 25
- Haltekraft 2,0 - 2,0 kN
- Gewicht 245 g

630.6840.3 **ESD-Schubstangenspanner Typ 6840, Gr. 3**

- Andrückschraube M8 x 35
- Haltekraft 2,5 - 2,5 kN
- Gewicht 330 g

Zubehör

630.6880.0 ESD-Andrückschraube Typ 6880, Gr. 0+1

630.6880.2 ESD-Andrückschraube Typ 6880, Gr. 2

630.6880.3 ESD-Andrückschraube Typ 6880, Gr. 3

ESD-Schubstangenspanner

NEU 

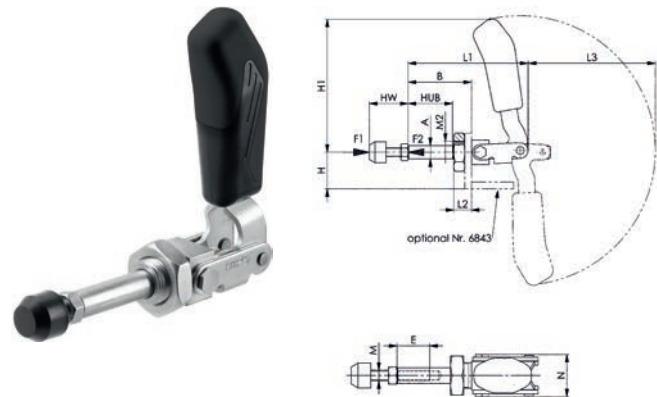

- Mit Schutzkappe und Handgriff aus elektrostatisch ableitendem (dissipativem) Material
- Kurze Bauform
- Druck- und Zugspanner
- Lange Schubstangenführung mit Befestigungsgewinde und Mutter
- Verzinkt und passiviert
- Niete aus rostfreiem Stahl
- Passschrauben vergütet
- Lagerstellen gefettet
- Ergonomischer, ölbeständiger Handgriff mit großer Handauflage und weicher Komponente

Artikel-Nr.	Gr.	A	B	E	H	H1	Hub	HW min.
630.6844.2	2	10	36	15	24	73	24,5	17
630.6844.3	3	12	57	25	33	123	40,0	22

Artikel-Nr.	Gr.	HW max.	L1	L2	L3	M	M2	N
630.6844.2	2	25	68,5	13	68	M6	M16 x 1,5	30,5
630.6844.3	3	35	108,0	16	115	M8	M20 x 1,5	33,0

dpvlink 24741

Artikel Ausführung 

630.6844.2 **ESD-Schubstangenspanner Typ 6844, Gr. 2**

- Andrückschraube M6 x 25
- Haltekraft 1,0 - 1,0 kN
- Gewicht 130 g

630.6844.3 **ESD-Schubstangenspanner Typ 6844, Gr. 3**

- Andrückschraube M8 x 35
- Haltekraft 2,5 - 2,5 kN
- Gewicht 320 g

Zubehör

630.6880.0 ESD-Andrückschraube Typ 6880, Gr. 0+1

630.6880.2 ESD-Andrückschraube Typ 6880, Gr. 2

630.6880.3 ESD-Andrückschraube Typ 6880, Gr. 3

ESD-Andrückschraube Typ 6880

NEU 

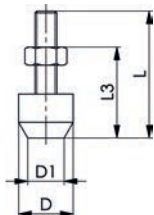

- Mit Schutzkappe aus elektrostatisch ableitendem (dissipativem) Material
- Für Schubstangenspanner, vergütet, verzinkt und passiviert
- Festigkeitsklasse 8.8
- Mit Mutter und abnehmbarer Schutzkappe

Artikel-Nr.	Gr.	Schraube DIN 933	D	D1	L	L3
630.6880.0	0	M4 x 20	11,0	7	27	12 - 20
630.6880.2	2	M6 x 25	15,0	10	35	17 - 25
630.6880.3	3	M8 x 35	19,5	13	48	22 - 35

dpvlink 24744



Artikel Ausführung

- | | |
|------------|--|
| 630.6880.0 | ESD-Andrückschraube Typ 6880, Gr. 0+1
• M4 x 20
• Gewicht 4 g |
| 630.6880.2 | ESD-Andrückschraube Typ 6880, Gr. 2
• M6 x 25
• Gewicht 15 g |
| 630.6880.3 | ESD-Andrückschraube Typ 6880, Gr. 3
• M8 x 35
• Gewicht 26 g |

ESD-Andrückschraube Typ 6890

NEU 

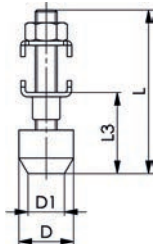

- Mit Schutzkappe und Handgriff aus elektrostatisch ableitendem (dissipativem) Material
- Für offene Haltearme, vergütet, verzinkt und passiviert
- Festigkeitsklasse 8.8
- Mit abnehmbarer Schutzkappe und Mutter-Scheibenelement

Artikel-Nr.	Gr.	Schraube DIN 933	U-Scheibe Größe	D	D1	L	L3
630.6890.0	0	M4 x 25	0	11,0	7	32	13 - 20
630.6890.1	1	M5 x 30	1	12,5	8	38	17 - 24
630.6890.2	2	M6 x 35	2	15,0	10	45	18 - 28
630.6890.3	3	M8 x 45	3	15,0	10	58	22 - 34

dpvlink 24748



Artikel Ausführung

- | | |
|------------|---|
| 630.6890.0 | ESD-Andrückschraube Typ 6890, Gr. 0
• M4 x 25
• Gewicht 5 g |
| 630.6890.1 | ESD-Andrückschraube Typ 6890, Gr. 1
• M3 x 30
• Gewicht 10 g |
| 630.6890.2 | ESD-Andrückschraube Typ 6890, Gr. 2
• M6 x 35
• Gewicht 22 g |
| 630.6890.3 | ESD-Andrückschraube Typ 6890, Gr. 3
• M8 x 45
• Gewicht 40 g |

Montagegeständer

Kleinschraubstöcke

Der BERNSTEIN Kugelgelenk-Schraubstock hat einen stufenlos einstellbaren, um 360° drehbaren, und +/- 45° neigbaren Gelenk-Kopf. Das Schraubstock-Oberteil kann somit in jede Richtung geneigt werden und ermöglicht das Arbeiten vor oder über dem Tisch. Mit einer einfachen Hebelbewegung wird der Schraubstock-Kopf in der Kegelpfanne gelöst, individuell ausgerichtet und wieder festgespannt. Ohne jegliche Arretierung bietet die Kugel-Klemmung einen äußerst starken Halt.

Spannfix BERNSTEIN Kleinschraubstock mit Tisch-Klemmbefestigung



- Geeignet für Werkbänke mit einer max. Tischplattenstärke von 80 mm
- Schnell und leicht anzubringen
- Stufenlos verstellbar

Technische Daten:

Spanndruck:	150 kp
Spannweite:	70 mm
Spanntiefe:	38 mm
Backenbreite:	50 mm
Backen:	Kunststoff auswechselbar
Gewicht:	1,45 kg
Oberflächenwiderstand Rp:	10 ⁷ - 10 ⁸ Ohm (ESD-Ausführung)

dpvlink 6943



Artikel Ausführung

- | | |
|-----------|---|
| 9-205.ESD | Spannfix BERNSTEIN ESD-Kleinschraubstock mit Tisch-Klemmbefestigung
ESD-Ausführung ableitfähig, Farbe schwarz |
| 9-205 | Spannfix BERNSTEIN Kleinschraubstock mit Tisch-Klemmbefestigung
nicht leitfähige Ausführung, Farbe: grau |

Spannfix BERNSTEIN Kleinschraubstock mit Aufschraubkonsole



- Grundplatte zum festen Aufschrauben auf Werkbänken und anderen Oberflächen
- Befestigung mit Hilfe von vier Durchgangslöchern (Ø 9 mm)
- Stufenlos verstellbar

Technische Daten:

Spanndruck:	1470N
Spannweite:	70 mm
Spanntiefe:	38 mm
Backenbreite:	50 mm
Backen:	Kunststoff, auswechselbar
Gewicht:	1310 g
Grundplatte:	150 x 105 mm

dpvlink 6945



Artikel Ausführung

- | | |
|-----------|--|
| 9-215.ESD | Spannfix BERNSTEIN ESD-Kleinschraubstock mit Aufschraubkonsole
ESD-Ausführung ableitfähig, Farbe schwarz |
| 9-215 | Spannfix BERNSTEIN Kleinschraubstock mit Aufschraubkonsole
nicht leitfähige Ausführung, Farbe grau |

Spannfix BERNSTEIN Kleinschraubstock ESD Set



9-215.ESD

9-205.ESD

Erdungszubehör

Mit einer einfachen Hebelbewegung wird der ESD-Schraubstockkopf in der Kegelpfanne gelöst, individuell ausgerichtet und wieder festgespannt. In der EPA wird der ESD-Schraubstock über das Fußteil mit einem 10 mm Druckknopf am Erdungspunkt angeschlossen.



9-205.ESD.SET1 - bestehend aus:

9-205.ESD	Kugelgelenkschraubstock SPANNFIX mit Tisch-Klemmbefestigung, ableitfähig
2201.233	Erdungsbaustein, 2 x DK 10 mm / 1 x Schraubanschluss mit Rändelmutter (für Ösen M4 / M5)
2250.756.10	Erdungsleitung (glattes Kabel 1,5m), DK 10 mm / DK 10 mm



9-215.ESD.SET1 - bestehend aus:

9-215.ESD	Kugelgelenkschraubstock SPANNFIX mit Aufschraubkonsole, ableitfähig
2201.233	Erdungsbaustein, 2 x DK 10 mm / 1 x Schraubanschluss mit Rändelmutter (für Ösen M4 / M5)
2250.756.10	Erdungsleitung (glattes Kabel 1,5m), DK 10 mm / DK 10 mm

dpvlink 24629

Artikel Ausführung

9-205.ESD.SET1 **Spannfix BERNSTEIN ESD-SET**
ESD-Kleinschraubstock mit Tisch-Klemmbefestigung

9-215.ESD.SET1 **Spannfix BERNSTEIN ESD-SET**
ESD-Kleinschraubstock mit Aufschraubkonsole



SPANNFIX Vario

Die SPANNFIX Vario Einzelelemente können beliebig zusammengestellt werden.



Anwendungsbeispiel 1

9-251.ESD

9-253.ESD

9-255.ESD

Anwendungsbeispiel 2

9-251.ESD

9-252.ESD

Spannfix BERNSTEIN ESD Vario Fuß mit Tisch-Klemmbefestigung



- Mit Tisch-Klemmbefestigung zum Anschrauben an Werkbänke
- Max. Tischplattenstärke von 80 mm.
- Gewicht: 0,95 kg

dpvlink 6964

Artikel Ausführung

9-251.ESD **Spannfix BERNSTEIN ESD Vario Fuß mit Tisch-Klemmbefestigung**
ESD-Ausführung ableitfähig, Farbe schwarz

9-251 **Spannfix BERNSTEIN Vario Fuß mit Tisch-Klemmbefestigung**
nicht leitfähige Ausführung, Farbe: grau



Spannfix BERNSTEIN ESD Vario Fuß mit Aufschraubkonsole



- Mit Aufschraubkonsole und Gewindestapfen M 12 x 1,5 zum festen Aufschrauben
- Grundplatte 150 x 105 mm
- Gewicht: 0,80 kg.

dpvlink 6966

Artikel Ausführung

9-261.ESD **Spannfix BERNSTEIN ESD Vario Fuß mit Aufschraubkonsole**
ESD-Ausführung, Farbe schwarz

9-261 **Spannfix BERNSTEIN ESD Vario Fuß mit Aufschraubkonsole**
nicht leitfähige Ausführung, Farbe grau



Spannfix Fuß ESD Set



9-251.ESD

9-261.ESD

Erdungszubehör

ESD Set bestehend aus:

- 9-205.ESD oder 9-215.ESD SPANNFIX Vario ESD Fuß mit Kugelgelenk, ableitfähig
- 2201.233 Erdungsbaustein, 2 x DK 10 mm / 1 x Schraubanschluss mit Rändelmutter (für Ösen M4 / M5)
- 2250.756.10 Erdungsleitung (glattes Kabel 1,5m), DK 10 mm / DK 10 mm

dpvlink 24632

Artikel	Ausführung
9-251.ESD.SET1	Spannfix BERNSTEIN ESD Vario Fuß mit Tisch-Klemmbefestigung SET
9-261.ESD.SET1	Spannfix BERNSTEIN ESD Vario Fuß mit Aufschraubkonsole SET

Schraubkopf SPANNFIX



Technische Daten:

- Spanndruck: 150 kp
- Spannweite: 70 mm
- Spanntiefe: 38 mm
- Backenbreite: 50 mm
- Backen: Kunststoff, austauschbar
- Gewicht: 0,56 kg

dpvlink 6952

Artikel	Ausführung
9-252.ESD	ESD Schraubkopf SPANNFIX ESD-Ausführung ableitfähig, Farbe schwarz
9-252	Schraubkopf SPANNFIX nicht leitfähige Ausführung, Farbe: grau

Platinenhalterung SPANNFIX



Justierbare Spannweite, beliebige Erweiterung jederzeit möglich, arbeitsgerechte Einspannung durch Justierung der Mittenlage, berührungssichere Aufnahme, fester Klemmsitz der gedruckten Schaltung durch eingebaute Federung in den Aufnahmestegen.

dpvlink 6954

Artikel	Ausführung
9-253.ESD	ESD Platinenhalterung SPANNFIX 25 - 270 mm Spannweite, max. Höhe 70 mm, Gewicht 0,28 kg ESD-Ausführung ableitfähig, Farbe schwarz

Winkeladapter SPANNFIX



- Zur Erweiterung des Wendekreises bei Einsatz von Platinenhalterung (Art.-Nr. 9-253/9.253.ESD)
- Gewicht: 0,095 kg.

dpvlink 6960

Artikel	Ausführung
9-255.ESD	ESD Winkeladapter SPANNFIX ESD-Ausführung ableitfähig, Farbe schwarz
9-255	Winkeladapter SPANNFIX nicht leitfähige Ausführung, Farbe: grau

Universalspannplatte SPANNFIX



- Schlitzte ausgearbeitet für gängige Normschrauben zum Aufbau von Prototypen oder zum Halten von z. B. Tuner, Zeilentransformator, Lautsprecher etc
- Gewicht: 95g

dpvlink 6968

Artikel	Ausführung
9-254.ESD	ESD Universal Spannplatte SPANNFIX ESD Ausführung, Farbe schwarz
9-254	Universal Spannplatte SPANNFIX nicht leitfähige Ausführung, Farbe grau

Abdeckplatte SPANNFIX für bestückte Rahmen



- Für die Anwendung mit 9-253
- Mit 20 mm Schaumstoff belegt
- Bauelemente verschiedener Größen werden so angedrückt, dass nach dem Wenden der Platinenhalterung ein Verlöten arbeitsgerecht möglich ist
- Größe der Abdeckplatte: 240 x 130 mm
- Gewicht: 0,26 kg.

dpvlink 6956

Artikel	Ausführung
9-256	Abdeckplatte SPANNFIX für bestückte Rahmen (zu 9-253) nicht leitfähige Ausführung, Farbe: rot

Schnellwendevorrichtung SPANNFIX



- Für die Anwendung mit 9-253 / 9-253.ESD
- Mit fest verbundenem Winkeladapter
- Ermöglicht blitzschnelle Drehung der Platinenhalterung mit Platine und Abdeckplatte um 180°
- Gewicht: 0,27 kg.

dpvlink 6962

Artikel	Ausführung
9-257.ESD	Schnellwendevorrichtung ESD ESD-Ausführung ableitfähig, Farbe schwarz

SPANNFIX 4.0

Kugelgelenk-Schraubstock SPANNFIX 4.0 mit Tisch-Klemmbefestigung 



- Kopf durch Kugelgelenk um 360° dreh- und bis zu 90° neigbar
- 4 Spannhörner (in der Achse drehbar) an jeden Gegenstand in Form und Größe anpassbar
- Zentrierauge für lotgerechtes Arbeiten
- Profilierte Stahlbacken (glatte Seite sowie eine Seite mit abgesetzter Kante und zwei vertikalen Nuten) als Wendebacken konzipiert und austauschbar
- Integriertes Lineal, um Spanntiefen direkt am Schraubstock abzulesen
- Fußteil inklusive Tischklemme zur Anbringung des SPANNFIX an geraden Tischkanten von bis zu 80 mm sowie an der Tischecke selbst - das ist die optimale Position, um den ganzen Arbeitsradius von 330 mm zu nutzen

Technische Daten:

Spanndruck:	12.000 N
Spannweite:	100 mm
Spanntiefe:	50 mm
Backenbreite:	100 mm
Gewicht:	5,50 kg

dpvlink 24118

Artikel	Ausführung
9-290	Spannfix 4.0 Schraubstock



ESD-Drehplatten

ESD-Drehplatten Achteck 

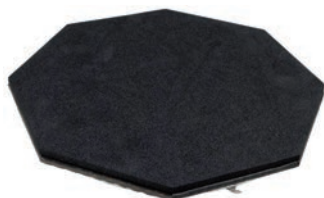

- Obermaterial: leitfähiger, vernetzter PE-Schaumstoff (6 mm), schwarz
- Unterteil: verzinkter Stahl-Drehteller
- sehr niedriges Profil (25 mm)
- Tragkraft max. 23 kg

Entspricht der ESD-Norm DIN EN 61340-5-1 

dpvlink 18699

Artikel	Ausführung
5805.47200	ESD-Drehplatte Durchmesser: 318 mm
5805.47201	ESD-Drehplatte Durchmesser: 394 mm



Bestückungsrahmen

PCSA-Bestückungsrahmen 



Die Montagerahmen erleichtern das Bestücken und Lötten gedruckter Schaltungen, insbesondere bei Serienfertigung.

Die Leiterplatten werden eingelegt und zwischen den Führungsschienen durch bremsende Rändelmuttern gehalten. Der Mittelsteg ist demontierbar, dadurch ist die Arbeitsfläche optimal zu nutzen.

Nach dem Bestücken werden die Bauteile durch die Abdeckplatte mit ESD-Schaumstoffeinlage angedrückt. Distanz der Andruckplatte zum Rahmen ist einstellbar, der Deckel wird durch Federn geschlossen. Durch Hochschwenken und Drehen des Halters werden die Leiterplatten wieder in Arbeitsposition gebracht.

Während dem Lötten und Abschneiden werden die Bauteile sicher gehalten. Der Halterahmen kann einfach entnommen und zum nächsten Arbeitsplatz transportiert werden.

Entspricht der ESD-Norm DIN EN 61340-5-1 

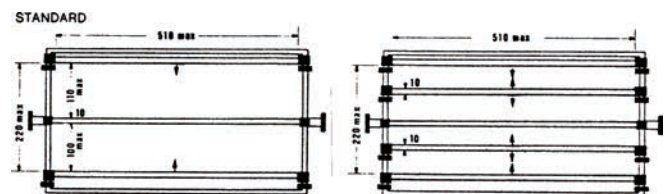

Die Bestückungsrahmen sind mit 1 Mittelsteg und 2 verstellbaren Führungsschienen ausgerüstet

dpvlink 3036

Artikel	Ausführung
690.101.ESD	PCSA 1 ESD Bestückungsrahmen max. LP-Größe 270 x 220 mm
690.102.ESD	PCSA 2 ESD Bestückungsrahmen max. LP-Größe 500 x 220 mm
690.104.ESD	PCSA 4 ESD Bestückungsrahmen max. LP-Größe 500 x 350 mm



Zubehör

690.201	Zusatzschiene für PCSA 1, kompl.
690.202	Zusatzschiene für PCSA 2, kompl.
690.204	Zusatzschiene für PCSA 4, kompl.

Dosierstifte

Dosierstift ESD Bonpen



Leer-Dosierstift wiederbefüllbar

- 7 verschiedene Spitzen für unterschiedliche Anwendungen
- Hervorragend für feines und präzises Auftragen der Flussmittel oder anderen geeigneten Lösungen
- Verwendbar für Flussmittel, Lösungsmitteln, Schmiermitteln, Abdeckmasken und Produkten auf Wasserbasis
- Antistatisch / ESD-Ausführung

dpvlink 23097



Artikel	Ausführung
I-BON-102.ESD	Dosierstift ESD BON-102 Spitze I-BR-102 Kegelform kurz, feiner Nylonpinsel Breite 4,3 mm, Länge 14 mm
I-BON-102B.ESD	Dosierstift ESD BON-102B Spitze I-BR-102B Kegelform kurz, Feinfilz Breite 4,0 mm, Länge 9,5 mm
I-BON-102D.ESD	Dosierstift ESD BON-102D Spitze I-BR-102D Meißelform flach, feiner Nylonpinsel Breite 6,2 mm, Länge 17 mm
I-BON-102F.ESD	Dosierstift ESD BON-102F Spitze I-BR-102F Meißelform flach, Feinfilz Breite 4,5 mm, Länge 10 mm
I-BON-102K.ESD	Dosierstift ESD BON-102K Spitze I-BR-102K Meißelform schräg, Feinfilz Breite 4,5 mm, Länge 12,5 mm
I-BON-102S.ESD	Dosierstift ESD BON-102S Spitze I-BR-102S Kegelform ultrafein und extrakurz, feiner Nylonpinsel Breite 2,5 mm, Länge 10 mm
I-BON-102T.ESD	Dosierstift ESD BON-102T Spitze I-BR-102T Kegelform lang, feiner Nylonpinsel Breite 5,2 mm, Länge 18 mm
I-BON-102A.ESD	Dosierstift ESD Set BON-102A enthält Dosierstifte Bonpen I-BON-102, I-BON-102B, I-BON-102D, I-BON-102F, I-BON-102K, I-BON-102S, I-BON-102T

Spitzen Bonpen

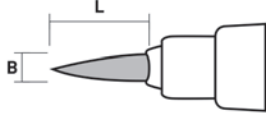

VPE: 5 Stück

dpvlink 23098



Artikel	Ausführung	B [mm]	L [mm]
I-BR-102.ESD	Kegelform kurz, feiner Nylonpinsel	4,3	14
I-BR-102B.ESD	Kegelform kurz, Feinfilz	4,0	9,5
I-BR-102D.ESD	Meißelform flach, feiner Nylonpinsel	6,2	17
I-BR-102F.ESD	Meißelform flach, Feinfilz	4,5	10
I-BR-102K.ESD	Meißelform schräg, Feinfilz	4,5	12,5
I-BR-102S.ESD	Kegelform ultrafein und extrakurz, feiner Nylonpinsel	2,5	10
I-BR-102T.ESD	Kegelform lang, feiner Nylonpinsel	5,2	18

Kartusche Dosierstift Bonpen ESD



dpvlink 23114



Artikel	Ausführung
I-CA102.ESD	Ersatzkartusche Dosierstift ESD Bonpen Inhalt: 7 ccm, VPE: 5 Stück

Dosiergeräte Vieweg / Fisnar

DC150- Dosiergerät



Das analoge Dosiergerät DC150 wird für ausschließlich manuell vorgenommene Dosieranwendungen empfohlen. Der Dosiervorgang wird durch das Betätigen des Fußschalters ausgelöst. Dieses kostengünstige Modell gewährleistet kontinuierliche Dosiervorgänge mit gleich hoher Präzision und Qualität. Es ist für Medien aller Art geeignet und mit einem Vakuumrückhaltesystem ausgestattet, das ein Nachtropfen niederviskoser Medien vermeidet.

Merkmale:

- Kontinuierlicher Dosierzyklus
- Breiter Anwendungsbereich
- Tropfsicherheit durch Vakuumrücksaugung
- Kostengünstiges System mit hoher Zuverlässigkeit

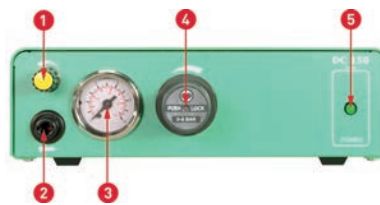

1. Vakuumrückhaltung
2. Druckluftausgang
3. Manometer für Druckluftausgang
4. Druckregler
5. Power LED

Technische Daten:

Größe:	235 x 75 x 220 mm
Dosiermethode:	manuell
Eingangsspannung:	85-264 V AC / 50/60 Hz
Arbeitsspannung:	24 V DC (inkl. Fußschalter)
Drucklufteingang:	0-7 bar
Druckluftausgang:	0,1-7 bar
Gewicht:	ca. 1,3 kg

Zubehörsatz (Lieferumfang)

Artikel	Stück	
504576	Kaltgerätekabel 230V AC	1
504569	Fußschalter	1
504571	Kartuschenhalter	1
504572	Anschlusschlauch für Drucklufteingang	1
990180	30cc Kartuschenadapter	1
801004	30cc Kartusche	3
801009	30cc Stopfen	3
990062-K	Dosiernadelsortiment klein 17-teilig	1

dpvlink 19869



Artikel	Ausführung
DC150	DC150 - Dosiergerät inkl. Standardzubehör

DC270- Dosiergerät mit Zeitsteuerung



Die Geräte der **DC 200 Dosiergeräteserie** verfügen über einen Timer, mit dem eine Dosierdauer zwischen 0,01 bis 31 Sekunden eingestellt werden kann. Die zwei Ausführungen, in denen das Gerät erhältlich ist, unterscheiden sich in der Dimensionierung des Druckluftausganges. Das DC 200 dient zur präzisen Steuerung von pneumatisch gesteuerten Dosierungen, wie z.B. Dosierungen aus 3 – 55 cc Kleinkartuschen. Mit dem eingebauten Druckluftregler kann der Materialdruck exakt eingestellt werden.

Merkmale:

- Timer
- Manometer zur Drucklufteinstellung
- Weitbereichsnetzteil 85-264V AC
- Vakuumrückhaltung



1. Vakuumrückhaltung
2. Druckluftausgang
3. Manometer für Druckluftausgang
4. Druckregler
5. Power LED
6. Timer EIN / AUS
7. Einstellung Zeitbereich

Technische Daten:

Größe:	235 x 75 x 220 mm
Zeitbereich:	0,01-31 Sekunden
Dosiermethode:	manuell oder zeitgesteuert
Eingangsspannung:	85-264 V AC / 50/60Hz
Arbeitsspannung:	24 V DC (inkl. Fußschalter)
Drucklufteingang:	0-7 bar
Druckluftausgang:	0,1-7 bar
Gewicht:	1,3 kg

Zubehörsatz (Lieferumfang)		Stück
504576	Kaltgerätekabel 230V AC	1
504569	Fußschalter	1
504571	Kartuschenhalter	1
504572	Anschlusschlauch für Drucklufteingang	1
990180	30cc Kartuschenadapter	1
801004	30cc Kartusche	3
801009	30cc Stopfen	3
990062-K	Dosiernadelsortiment klein 17-teilig	1

dpvlink 19859

Artikel	Ausführung
DC270	DC270 - Dosiergerät inkl. Standardzubehör



DC370- Dosiergerät mit Zeitsteuerung



Eine digitale Überwachung des Eingangsdrucks und ein einstellbares Drucklimit erhöhen beim **DC 300** die Prozesssicherheit. Die vier Geräte der DC 300 Serie unterscheiden sich in der Auslegung des Druckluftausganges und der optionalem I/O-Port, mit der das DC 300 in automatisierte Arbeitsabläufe integriert werden kann.

Merkmale:

- optionale I/O-Port
- Digitalanzeige
- Zyklusbetrieb
- 9 Programmplätze
- Eingangsdrucküberwachung per Drucksensor und Fehleranzeige
- Umschaltbare Einheit bar/psi
- Timer
- Manometer zur Drucklufteinstellung
- Weitbereichsnetzteil 85-264V AC
- Vakuumrückhaltung



1. Vakuumrückhaltung
2. Druckluftausgang
3. Manometer für Druckluftausgang
4. Druckregler
5. 7-Segment Anzeige
6. Status LEDs
7. Bedientasten

Technische Daten:

Größe:	235 x 75 x 220 mm
Zeitbereich:	0,01-9999 Sekunden
Dosiermethode:	manuell oder zeitgesteuert
Eingangsspannung:	85 - 264 V AC
Arbeitsspannung:	24 V DC (inkl. Fußschalter)
Drucklufteingang:	0-7 bar
Druckluftausgang:	0,1-7 bar
Gewicht:	1,3 kg

Zubehörsatz (Lieferumfang)		Stück
504576	Kaltgerätekabel 230V AC	1
504569	Fußschalter	1
504571	Kartuschenhalter	1
504572	Anschlusschlauch für Drucklufteingang	1
990180	30cc Kartuschenadapter	1
801004	30cc Kartusche	3
801009	30cc Stopfen	3
990062A-G	Dosiernadelsortiment groß 134-teilig	1

dpvlink 19864

Artikel	Ausführung
DC370	DC370 - Dosiergerät inkl. Standardzubehör



DC600 - Dosiergerät mit Vakuumpinzette



Die Vakuumpinzette macht das **DC 600** zum idealen Gerät für Pick-and-Place-Anwendungen und zur Montage und Nachbearbeitung von Kleinteilen. Vor der Platzierung von Teilen lassen sich Lötpasten und andere Materialien mit höchster Präzision aufbringen. Somit eignet sich das DC 600 für zahlreiche industrielle Anwendungen im Miniaturbereich. Es ist geeignet für Medien aller Art. Ausgestattet mit einem Vakuumrücksaugsystem, um Nachtropfen bei niederviskosen Medien zu vermeiden.

Merkmale:

- zwei Funktionen in einem Gerät
- Vakuumpinzette
- Timer
- Tropfsicherheit durch Vakuumrücksaugung
- Geeignet für Dosier- und Positionieranwendungen



1. Vakuumrückhaltung
2. Druckluftausgang
3. Manometer
4. Druckregler
5. Power LED
6. Timer EIN / AUS
7. Einstellung Zeitbereich
8. Anschluss für Vakuumpinzette
9. Unterdruck für Vakuumpinzette

Technische Daten:

Größe:	260 x 75 x 220 mm
Zeitbereich:	0,01-31 Sekunden
Dosiermethode:	manuell oder zeitgesteuert
Eingangsspannung:	85-264 V AC
Arbeitsspannung:	24 V DC (inkl. Fußschalter)
Dosiergeschwindigkeit:	600+/Minute
Drucklufteingang:	0-7 bar
Druckluftausgang:	0,1-7 bar
Gewicht:	1,5 kg

Zubehörsatz (Lieferumfang)

Artikel	Ausführung	Stück
504576	Kaltgerätekabel 230V AC	1
504569	Fußschalter	1
504571	Kartuschenhalter	1
504572	Anschlusschlauch für Drucklufteingang	1
990180	30cc Kartuschenadapter	1
801004	30cc Kartusche	3
801009	30cc Stopfen	3
990062A-G	Dosieradelsortiment groß 134-teilig	1
560046	Pinzette mit Vakuumfunktion incl. Vakuumsauger mm Ø 3,5 / Ø 5,1 / Ø 6,4 / Ø 8,1 / Ø 10,2 und Dosieradeln 45° gebogen mm Ø 0,5 / Ø 0,8 / Ø 1,6	1

dpvlink 17376

Artikel	Ausführung
DC600	DC600 - Dosiergerät inkl. Standardzubehör



DC1000 Dosiergerät digital



Das digitale Dosiergerät der Serie **DC1000** der Einstieg in die digitale Dosiertechnik. Bedient wird das Gerät komfortabel mit den Tasten links und rechts vom Display, auf dem alle Einstellungen zu sehen sind. Informationen zu Überwachung der Dosierdauer, Teach-in-Funktion, Programmauswahl, Schusszähler, digitale Drucküberwachung, etc. können durch einfachste und selbsterklärende Darstellung leicht abgelesen werden. Über den standardmäßig vorhandene I/O-Port kann das Gerät über SPS oder Maschinensteuerung kommunizieren.

Merkmale:

- Digitale Eingangsdruckanzeige
- 8 Programmplätze
- Schusszähler
- Feindruckregler
- Made in Germany

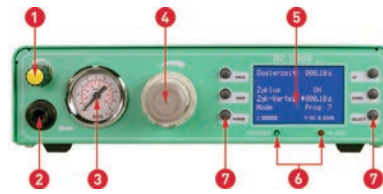

1. Vakuumrückhaltung
2. Druckluftausgang
3. Manometer für Druckluftausgang
4. Präzisions- Druckregler
5. Display
6. Status LEDs
7. Bedientasten

Technische Daten:

Größe:	260 x 75 x 220 mm (B x H x T)
Gewicht	1,5 kg
Dosierdauer:	0,01 - 999 Sekunden
Betriebsart:	manuell oder zeitgesteuert
Eingangsspannung:	85-264 V AC
Arbeitsspannung:	24 V DC (inkl. Fußschalter)
Drucklufteingang:	bis 7 bar
Druckluftausgang:	0,08 - 6 bar
Display:	128 x 64 Pixel
Programme:	8 Programmplätze

Zubehörsatz (Lieferumfang)

Artikel	Ausführung	Stück
504576	Kaltgerätekabel 230V AC	1
504569	Fußschalter	1
504571	Kartuschenhalter	1
504572	Anschlusschlauch für Drucklufteingang	1
990180	30cc Kartuschenadapter	1
801004	30cc Kartusche	3
801009	30cc Stopfen	3
990062A-G	Dosieradelsortiment groß 134-teilig	1

dpvlink 25072

Artikel	Ausführung
DC1020	DC1020 Dosiergerät digital - max. 2 bar inkl. Standardzubehör
DC1040	DC1040 Dosiergerät digital - max. 4 bar inkl. Standardzubehör
DC1060	DC1060 Dosiergerät digital - max. 6 bar inkl. Standardzubehör



DC1100 Dosiergerät digital



Die DC1100 Dosiergeräteserie ist in verschiedenen Ausführungen erhältlich, welche sich in der Höhe des maximalen Dosierdrucks unterscheiden. Es dient zur präzisen Steuerung von pneumatisch gesteuerten Dosierungen, wie z.B. Dosierungen aus 3 – 55cc Kleinkartuschen. Mit dem verwendeten Präzisionsdruckluftregler kann der Druck auf das Material in der Kartusche exakt eingestellt werden. Die Kalibrierung der Vakuumrückhaltung wird auf dem Display dargestellt. Die digitale Drucküberwachung inklusive Anzeige des Eingangsdrucks erhöht zusätzlich die Prozesssicherheit.

Merkmale:

- Timer
- I/O-Port
- Präzisionsdruckregler
- Eingangsdrucküberwachung
- Display mit Hintergrundbeleuchtung
- digitale Anzeige der Vakuumrückhaltung
- EMV-sicher und getestet



1. Vakuumrückhaltung
2. Druckluftausgang
3. Manometer für Druckluftausgang
4. Präzisions-Druckregler
5. Display
6. Status LEDs
7. Bedientasten

Technische Daten:

Größe:	260 x 75 x 220 mm (B x H x T)
Gewicht:	1,5 kg
Dosierdauer:	0,01 - 999 Sekunden
Eingangsspannung:	85-264 V AC
Arbeitsspannung:	24 V DC (inkl. Fußschalter)
Drucklufteingang:	bis 7 bar (Anzeige: Digital)
Druckluftausgang:	0,08 - 6 bar
Vakuumrückhaltung:	<ul style="list-style-type: none"> • Anzeige digital • Darstellung als Zahlenwert • 3-stellige ohne Einheit
Display:	128 x 64 Pixel
Programme:	8 Programmplätze

Zubehörsatz (Lieferumfang)	Stück
504576 Kaltgerätekabel 230V AC	1
504569 Fußschalter	1
504571 Kartuschenhalter	1
504572 Anschluss Schlauch für Drucklufteingang	1
990180 30cc Kartuschenadapter	1
801004 30cc Kartusche	3
801009 30cc Stopfen	3
990062A-G Dosiernadelsortiment groß 134-teilig	1

dpvlink 25115



Artikel	Ausführung
DC1120	DC1120 Dosiergerät digital - max. 2 bar inkl. Standardzubehör
DC1140	DC1140 Dosiergerät digital - max. 4 bar inkl. Standardzubehör
DC1160	DC1160 Dosiergerät digital - max. 6 bar inkl. Standardzubehör

DC1200 Dosiergerät digital



Das voll digitale DC1200 bietet eine komplett überarbeitete Anzeige, bei der alle relevanten Arbeitsdrücke als Pegelanzeige und Zahlenwert abzulesen sind. Der Vorteil der digitalen Anzeige liegt in ihrer genauen Ablesbarkeit. Dosierdruck, Vakuumrückhaltung und Dosierzeiten können exakt und reproduzierbar eingestellt und überwacht werden. Das DC1200 bietet eine Teach-in-Funktion, Programmauswahl mit 8 Speicherplätzen, einen Schusszähler, etc. Die einfache und selbsterklärende Menüdarstellung bietet höchsten Bedienkomfort. Über die standardmäßig vorhandene I/O-Schnittstelle kann das Gerät über SPS oder Maschinensteuerung kommunizieren.

Merkmale:

- Timer
- I/O-Port
- Präzisionsdruckregler
- Eingangsdrucküberwachung
- Display mit Hintergrundbeleuchtung
- EMV-sicher und getestet



1. Vakuumrückhaltung
2. Druckluftausgang
3. Präzisions-Druckregler
4. Display
5. Status LEDs
6. Bedientasten

Technische Daten:

Größe:	260 x 75 x 220 mm (B x H x T)
Gewicht:	1,5 kg
Dosierdauer:	0,01 - 999 Sekunden
Eingangsspannung:	85-264 V AC
Arbeitsspannung:	24 V DC
Drucklufteingang:	bis 7 bar (Anzeige: Digital)
Druckluftausgang:	0,08 - 6 bar
Vakuumrückhaltung:	<ul style="list-style-type: none"> • digitale Darstellung aller Drücke • Darstellung als Zahlenwert und Pegelanzeige • 3-stellig ohne Einheit
Display:	128 x 64 Pixel
Programme:	8 Programmplätze

Zubehörsatz (Lieferumfang)	Stück
504576 Kaltgerätekabel 230V AC	1
504569 Fußschalter	1
504571 Kartuschenhalter	1
504572 Anschluss Schlauch für Drucklufteingang	1
990180 30cc Kartuschenadapter	1
801004 30cc Kartusche	3
801009 30cc Stopfen	3
990062A-G Dosiernadelsortiment groß 134-teilig	1

dpvlink 25119



Artikel	Ausführung
DC1220	DC1220 Dosiergerät digital - max. 2 bar inkl. Standardzubehör
DC1240	DC1240 Dosiergerät digital - max. 4 bar inkl. Standardzubehör
DC1260	DC1260 Dosiergerät digital - max. 6 bar inkl. Standardzubehör

DC3000 Dosiergerät digital

NEU 



Beim Dosiergerät DC 3000 lassen sich fast alle Einstellungen auf dem Touch-Display vornehmen. Lediglich Drehregler für Dosierdruck und Vakuumrückhaltung befinden sich am Gehäuse. Der große Speicher des DC 3000 erlaubt das Abspeichern von bis zu 64 Programmen. Bis zu fünf zuvor abgespeicherte Dosierprogramme können zu Sequenzen zusammengestellt und hintereinander abgespielt werden.

Merkmale:

- Digitale Druckanzeige
- 64 Programmplätze
- Farbdisplay
- Ober- und Untergrenze definierbar
- PIN-Vergabe möglich



1. Vakuumrückhaltung
2. Druckluftausgang
3. Präzisions-Druckregler
4. 5" Touchscreen

Technische Daten:

Größe:	245 x 110 x 115 mm (B x H x T)
Gewicht:	1,5 kg
Dosierdauer:	0,01 - 999 Sekunden
Betriebsart:	Digital
Eingangsspannung:	85-264 V AC
Arbeitsspannung:	24 V DC (inkl. Fußschalter)
Drucklufteingang:	bis 7 bar
Druckluftausgang:	0,8 - 6 bar
Programme:	64 Programmplätze

Lieferumfang		Stück
504576	Kaltgerätekabel 230V AC	1
504569	Fußschalter	1
504571	Kartuschenhalter	1
504572	Anschlusschlauch für Drucklufteingang	1
990180	30cc Kartuschenadapter	1
801004	30cc Kartusche	3
801009	30cc Stopfen	3
508530	Dosiernadelsortiment groß 125-teilig	1

dpvlink 26471

Artikel	Ausführung
DC3000	DC3000 digitales Dosiergerät Touch Screen inkl. Standardzubehör



DB-815 Fußventil-Dosiergerät



Das DB-815 Fußventil-Dosiergerät ist das robuste und preisgünstige Dosiergerät für einfache Zwecke. Der Dosierimpuls wird über das Fußpedal gesteuert, womit eine einwandfreie Kontrolle des Dosiervorganges erreicht wird. Flüssigkeiten jeder Viskosität können problemlos verarbeitet werden.

dpvlink 2880

Artikel	Ausführung
DB815	DB-815 Fußventil-Dosiergerät, ohne Vakuum (ohne Zubehör)



Verbrauchsmaterial

Kartuschen PP 8000er-Serie "transparent"

für UV-Anwendungen



dpvlink 22240

Artikel	Größe in cm ³	VE
801001	3	50 Stk
801002	5	40 Stk
801003	10	30 Stk
801004	30	20 Stk
801005	55	15 Stk



Kartuschen PP 8000er-Serie "bernstein"

für UV-Anwendungen



dpvlink 22246

Artikel	Größe in cm ³	VE
801040	3	50 Stk
801041	5	40 Stk
801042	10	30 Stk
801043	30	20 Stk
801044	55	15 Stk



Kartuschen PP 8000er-Serie "schwarz"

für UV-Anwendungen



dpvlink 22252

Artikel	Größe in cm ³	VE
801045	3	50 Stk
801046	5	40 Stk
801047	10	30 Stk
801048	30	20 Stk
801049	55	15 Stk



Kartuschen-Adapter 8000er-Serie



Der Kartuschenadapter der 8000er Serie ermöglicht einen sicheren und schnellen Anschluss der Kartusche an den Druckluftanschluss des Dosiergerätes.

VE = 1 Stück

Artikel	Ausführung
990183	Kartuschen-Adapter 3cc mit 1,0m Schlauch
990182	Kartuschen-Adapter 5cc mit 1,0m Schlauch
990181	Kartuschen-Adapter 10cc mit 1,0m Schlauch
990180	Kartuschen-Adapter 55/30cc mit 1,0 m Schlauch

Adapterkopf 8000er-Serie



Ersatzteil, inkl. O-Ring, für 4/2 Schlauch

VE = 1 Stück

Artikel	Ausführung
990191	Adapterkopf für 3cc Kartusche
990190	Adapterkopf für 5cc Kartusche
990189	Adapterkopf für 10cc Kartusche
990188	Adapterkopf für 55/30cc Kartusche

Stopfen 8000er-Serie



grün, Polyethylen, mit Smooth-Flow

Artikel		Größe in cm ³	VE
801006	Stopfen Smooth-Flow grün 3cc	3	50 Stk
801007	Stopfen Smooth-Flow grün 5cc	5	40 Stk
801008	Stopfen Smooth-Flow grün 10cc	10	30 Stk
801009	Stopfen Smooth-Flow grün 55/30cc	55 / 30	20 Stk

Verschlusskappe 8000er-Serie



grün, Polyethylen

Artikel		Größe in cm ³	VE
801038	Verschluss Nadelseite	3-55	10
801034	Verschlusskappe oben 3cc Kartusche	3	10
801035	Verschlusskappe oben 5cc Kartusche	5	10
801036	Verschlusskappe oben 10cc Kartusche	10	10
801037	Verschlusskappe oben 30/55cc Kartusche	30 / 55	10

Adapterschlauch 8000er-Serie für Kartuschenadapterköpfe



Ersatzteil, aus Polyvinyl, transparent.

Artikel		Ø-Innen	Außen-Ø
560780	Adapterschlauch für Kartuschenadapterköpfe	3,0 mm	6,0 mm

Druckluftschlauch für Dosier- und Steuergeräte



Ersatzteil, aus Polyurethan, blau, Ø 6/4 mm

Artikel	Ø-Innen	Außen-Ø
504509	4,0	6,0

Sicherheitsclip 8000er-Serie



Ersatzteil, für Kartuschenadapter

Artikel	Ausführung
5606034	Sicherheitsclip für Kartuschenadapter

Feinfilter für Druckluft 8000er-Serie



Transparenter Feinfilter (10µ) als Rückflussschutz am Druckluftausgang zur Dosierkartusche bei der Dosierung dünnflüssiger Medien.

- Für Schlauch mit 4 mm Innen-Ø.
- Berstdruck bei über 3 Bar

Artikel	Ausführung
500942	Feinfilter für Druckluftschlauch 504509

Stopfen "Neopren"



schwarz

VE = 20 Stück

Artikel	
502799	Stopfen "Neopren" für 80cc / 55cc / 30 cc Kartuschen

Handkolben

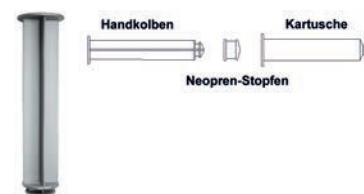

passend zu Stopfen "Neopren"

Artikel	Größe in cm ³
560002A-PLR	30

O-Ring "Buna"



schwarz

VE = 10 Stück

Artikel	Ausführung
560005B	O-Ring "Buna" für 5 cc Kartusche
560006B	O-Ring "Buna" für 55 cc / 30 cc Kartusche
560038B	O-Ring "Buna" für 3 cc Kartusche
560043B	O-Ring "Buna" für 10 cc Kartusche

O-Ring "Viton"



für aggressive Medien
VE = 10 Stück

dpvlink 2887

Artikel Ausführung

560005V	O-Ring "Viton" für 5 cc Kartusche
560006V	O-Ring "Viton" für 55 cc / 30 cc Kartusche
560038V	O-Ring "Viton" für 3 cc Kartusche
560043V	O-Ring "Viton" für 10 cc Kartusche

Verschlusskappe, Nadelseite



VE = 10 Stück

dpvlink 2897

Artikel Farbe Gewinde

580142	klar	nein
580142-WT	weiß	ja
580142-BLK	schwarz	ja

Filter / Schlauchklemmen



VE = 1 Stück

dpvlink 2905

Artikel Ausführung

560034	Filter universal
580175	Schlauchklemme, vorgeformt (Metall)
580175R	Schlauchklemme, rund (Metall)
560755	Schlauchklemme, Kunststoff EFD Typ
580035.42	Gerätestecker Ersatz für 4/2er Schlauch
580035.64	Gerätestecker Ersatz für 6/4er Schlauch

Dosiernadeln

Dosiernadel Standard (mit Gewinde)



mit Kunststoffkörper, Kapillare aus Edelstahl
Länge 6,35 mm (1/4")
VE = 50 Stück

dpvlink 8635

Artikel Größe Farbe Ø-Innen L [mm]

Dosiernadel Standard (mit Gewinde)				
F560087-0.25	18	grün	0,84 mm	6,35
F560088-0.25	20	rosa	0,58 mm	6,35
F560089-0.25	21	lila	0,51 mm	6,35
F560090-0.25	22	blau	0,41 mm	6,35
F560014-0.25	23	orange	0,33 mm	6,35
F560015-0.25	25	rot	0,25 mm	6,35
F561020-0.25	27	transparent	0,20 mm	6,35
F560016-0.25	30	lavendel	0,15 mm	6,35
F561387-0.25	32	gelb	0,11 mm	6,35

Dosiernadel Standard (mit Gewinde)



mit Kunststoffkörper, Kapillare aus Edelstahl
Länge 12,5 mm (1/2")
VE = 50 Stück

dpvlink 8645

Artikel Größe Farbe Ø-Innen L [mm]

Dosiernadel Standard (mit Gewinde)				
F560085	14	oliv	1,60 mm	12,5
F560086	15	bernstein	1,37 mm	12,5
F560087	18	grün	0,84 mm	12,5
F560088	20	rosa	0,58 mm	12,5
F560089	21	lila	0,51 mm	12,5
F560090	22	blau	0,41 mm	12,5

dpvlink 8645

Artikel Größe Farbe Ø-Innen L [mm]

Dosiernadel Standard (mit Gewinde)				
F560014	25	orange	0,33 mm	12,5
F560015	25	rot	0,25 mm	12,5
F561020	27	klar	0,20 mm	12,5
F560016	30	lavendel	0,15 mm	12,5

Dosiernadel Standard (mit Gewinde)



mit Kunststoffkörper, Kapillare aus Edelstahl
Länge 25,4 mm (1")
VE = 50 Stück

dpvlink 8656

Artikel Größe Farbe Ø-Innen L [mm]

Dosiernadel Standard (mit Gewinde)				
F560085-1	14	oliv	1,60 mm	25,4
F560086-1	15	bernstein	1,37 mm	25,4
F560087-1	18	grün	0,84 mm	25,4
F560088-1	20	rosa	0,58 mm	25,4
F560089-1	21	lila	0,51 mm	25,4
F560090-1	22	blau	0,41 mm	25,4
F560014-1	23	orange	0,33 mm	25,4
F560015-1	25	rot	0,25 mm	25,4
F561020-1	27	klar	0,20 mm	25,4
F560016-1	30	lavendel	0,15 mm	25,4

Dosiernadel Standard (mit Gewinde)



mit Kunststoffkörper, Kapillare aus Edelstahl
Länge 38 mm (1,5")
VE = 50 Stück

dpvlink 8667

Artikel Größe Farbe Ø-Innen L [mm]

Dosiernadel Standard (mit Gewinde)				
F560085-1.5	14	oliv	1,60 mm	38,0
F560086-1.5	15	bernstein	1,37 mm	38,0
F560087-1.5	18	grün	0,84 mm	38,0
F560088-1.5	20	rosa	0,58 mm	38,0
F560089-1.5	21	lila	0,51 mm	38,0
F560090-1.5	22	blau	0,41 mm	38,0
F560014-1.5	23	orange	0,33 mm	38,0
F560015-1.5	25	rot	0,25 mm	38,0
F561020-1.5	27	klar	0,20 mm	38,0
F560016-1.5	30	lavendel	0,15 mm	38,0

Dosiernadel konisch (mit Gewinde)



Material PP, Länge 31,5 mm (1,25")
VE = 50 Stück

dpvlink 2963

Artikel Größe Farbe Ø-Innen L [mm]

Dosiernadel konisch (mit Gewinde)				
560783	14	orange	1,60 mm	31,5
560010	16	grau	1,20 mm	31,5
560011	18	grün	0,84 mm	31,5
560012	20	rosa	0,58 mm	31,5
560013	22	blau	0,41 mm	31,5

Dosiernadel flexibel (mit Gewinde)



Material PP, Längen 12,5 mm (1/2") /
38,0 mm (1,5") VE = 50 Stück

dpvlink 2969

Artikel Größe Farbe Ø-Innen L [mm]

Dosiernadel flexibel (mit Gewinde)				
560103-0.5	15	bernstein	1,24 mm	12,5
560104-0.5	18	grün	0,81 mm	12,5
560105-0.5	20	rosa	0,58 mm	12,5
560106-0.5	25	rot	0,36 mm	12,5
560103	15	bernstein	1,24 mm	38,0
560104	18	grün	0,81 mm	38,0
560105	20	rosa	0,58 mm	38,0
560106	25	rot	0,26 mm	38,0

Dosiernadel Standard 45° (mit Gewinde)



45° abgewinkelt, mit Kunststoffkörper, Kapillare aus Edelstahl, Länge 12,5 mm (0,5")
VE = 50 Stück

dpvlink 8678

Artikel	Größe	Farbe	Ø-Innen	L [mm]
Dosiernadel Standard 45° (mit Gewinde)				
F560016-45	30	lavendel	0,15 mm	12,5
F561020-45	27	klar	0,20 mm	12,5
F560015-45	25	rot	0,25 mm	12,5
F560014-45	23	orange	0,33 mm	12,5
F560090-45	22	blau	0,41 mm	12,5
F560089-45	21	lila	0,51 mm	12,5
F560088-45	20	rosa	0,58 mm	12,5
F560087-45	18	grün	0,84 mm	12,5
F560086-45	15	bernstein	1,37 mm	12,5
F560085-45	14	oliv	1,60 mm	12,5

Dosiernadel Standard 45° (mit Gewinde)



45° abgewinkelt, mit Kunststoffkörper, Kapillare aus Edelstahl, Länge 38 mm (1,5")
VE = 50 Stück

dpvlink 8689

Artikel	Größe	Farbe	Ø-Innen	L [mm]
Dosiernadel Standard 45° (mit Gewinde)				
F560087-45-1.5	18	grün	0,84 mm	38,0
F560085-45-1.5	14	oliv	1,60 mm	38,0

Dosiernadel Standard 90° (mit Gewinde)



90° abgewinkelt, mit Kunststoffkörper, Kapillare aus Edelstahl, Länge 12,5 mm (0,5")
VE = 50 Stück

dpvlink 8693

Artikel	Größe	Farbe	Ø-Innen	L [mm]
Dosiernadel Standard 90° (mit Gewinde)				
F560016-90	30	lavendel	0,15 mm	12,5
F561020-90	27	klar	0,20 mm	12,5
F560015-90	25	rot	0,25 mm	12,5
F560014-90	23	orange	0,33 mm	12,5
F560090-90	22	blau	0,41 mm	12,5
F560089-90	21	lila	0,51 mm	12,5
F560088-90	20	rosa	0,58 mm	12,5
F560087-90	18	grün	0,84 mm	12,5
F560086-90	15	bernstein	1,37 mm	12,5
F560085-90	14	oliv	1,60 mm	12,5

Dosierpinsel

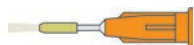

VE = 1 Stück

dpvlink 8709

Artikel	Härte
561088	hart
561087	weich

Dosiernadel Standard (ohne Gewinde)



mit Kunststoffkörper, Kapillare aus Edelstahl
Länge 12,5 mm (1/2")
VE = 50 Stück

dpvlink 2913

Artikel	Größe	Farbe	Ø-Innen	L [mm]
Dosiernadel Standard (ohne Gewinde)				
560090	22	blau	0,41 mm	12,5
560014	23	orange	0,33 mm	12,5
560964	26	beige	0,22 mm	12,5
560016	30	lavendel	0,15 mm	12,5

Dosiernadel Standard (ohne Gewinde)

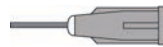

mit Kunststoffkörper, Kapillare aus Edelstahl
Länge 25,4 mm (1")
VE = 50 Stück

dpvlink 2915

Artikel	Größe	Farbe	Ø-Innen	L [mm]
Dosiernadel Standard (ohne Gewinde)				
560088-1.0	20	rosa	0,58 mm	25,4
560090-1.0	22	blau	0,41 mm	25,4

Dosiernadel-Sortiment



Verschiedene Standard- und konische Dosiernadeln im Kunststoffkasten

dpvlink 2979

Artikel	Ausführung
990062.K	Dosiernadel-Sortiment klein 17-teilig
990062.B	Dosiernadel-Sortiment groß 125-teilig

Dosiergeräte Kahnetics

Dosiergerät KDS834A Standard

Kahnetics®



Dosiergerät KDS834A Standard

- Netzspannung: 230V/120V
- Dosier-Zeitdauer zwischen 0,01 und 99,99 Sekunden einstellbar
- Tropffrei durch Vakuumausrüstung
- mit elektrischem Fußschalter

dpvlink 13504

Artikel	Ausführung
531.656.99	Dosiergerät KDS834A Standard Dosierzeitdauer 0,01-99,99 s einstellbar, mit elektrischem Fußschalter, tropffrei durch Vakuumausrüstung

Fußventil KDS806V



Fußventil KDS806V

- Einfache EIN- / AUS-Funktion
- Fußbedienung für sehr gute Handhabung
- Druckluftbetrieben - kein elektrischer Anschluss erforderlich
- Druckregler (0-7 bar) und Anzeige
- Tropffrei durch Vakuumausrüstung

dpvlink 13505

Artikel Ausführung

KDS806V **Fußventil KDS806V**
Druckregler und Anzeige 0-7 bar, tropffrei durch Vakuumausrüstung



KDS301 Vakuumpipette



KDS301 Vakuumpipette

- Kompatibel zu den Dosiergeräten KDS824A und KDS834A
- Kann an Druckluftschlauch mit 4 mm Außendurchmesser über Druckminderer angeschlossen werden
- Ein Fingerschalter an der Pinzette ermöglicht es, kleine Bauteile einfach zu greifen
- Leitfähige Gummisauger in drei Größen KDS260S (3,2 mm), KDS260M (6,3 mm) und KDS260L (9,5 mm) im Lieferumfang enthalten

dpvlink 13506

Artikel Ausführung

KDS301 **KDS301 Vakuumpipette**
Anschluss an KDS824A/KDS834A; für Druckluftschlauch mit 4 mm Außendurchmesser



Verbrauchsmaterial Kahnetics

Kahnetics Metalladapter-Sets



Metallkartuschenadapter mit 2 m Druckluftschlauch und Steckanschluss für alle handelsüblichen Kartuschen verwendbar. Kann an jedes Dosiergerät angeschlossen werden.

dpvlink 13513

Artikel Ausführung

KDS810S6 **Metalladapter-Set KDS810S6; Größe: 10CC**
Schlauchdurchmesser: Ø 2,4 mm

KDS830S6 **Metalladapter-Set KDS830S6; Größe: 30CC**
Schlauchdurchmesser: Ø 2,4 mm



Kahnetics Kartuschenhalter KDS816



- Kompatibel mit allen Größen von Spritzen und Adapter
- Hält Spritze aufrecht - Verhütung von Unfällen
- Hält Werkbank ordentlich und sauber

dpvlink 13520

Artikel Ausführung

KDS816 **Kartuschenhalter KDS816**



Ersatzteile Kahnetics

dpvlink 13549

Artikel Ausführung

KDS825 **Geräteanschlussbuchse**
Ersatzteil

KDS900 **Stecker für Kartuschenadapter**
Ersatzteil, VPE = 5 Stück

KDS901 **Steckkupplung für KDS301**
Ersatzteil

KDS260S **Saugeinsatz; klein Ø 3,2 mm**
für KDS301 Ersatz

KDS260M **Saugeinsatz; mittel Ø 6,3 mm**
für KDS301 Ersatz



Dosiernadeln Kahnetics

Kahnetics Dosiernadeln



Edelstahlnadeln mit Kunststoffkörper
VPE = 50 Stück

dpvlink 13522

Artikel Größe Farbe Ø-Innen L [mm]

KDS1412P	14	dunkelgrün	1,70 mm	12,7
KDS141P	14	dunkelgrün	1,70 mm	25,4
KDS1512P	15	orange	1,52 mm	12,7
KDS1612P	16	violett	1,35 mm	12,7
KDS161P	16	violett	1,35 mm	25,4
KDS16112P	16	violett	1,35 mm	38,1
KDS1712P	17	weiß	1,14 mm	12,7
KDS1812P	18	rosa	0,97 mm	12,7
KDS181P	18	rosa	0,97 mm	25,4
KDS1912P	19	braun	0,81 mm	12,7
KDS191P	19	braun	0,81 mm	25,4
KDS2012P	20	gelb	0,66 mm	12,7
KDS201P	20	gelb	0,66 mm	25,4
KDS2112P	21	grün	0,58 mm	12,7
KDS2212P	22	schwarz	0,48 mm	12,7
KDS221P	22	schwarz	0,48 mm	25,4
KDS2312P	23	hellblau	0,43 mm	12,7
KDS2512P	25	blau	0,30 mm	12,7
KDS3012P	30	lavendel	0,15 mm	12,7
KDS660	unterschiedliche	-	-	mehrere



Kahnetics Dosiernadeln



Kunststoffnadeln mit konischer Spitze
VPE = 50 Stück

dpvlink 13543

Artikel Größe Farbe Ø-Innen

KDS14TNP	15	lachsfarben	1,60 mm
KDS16TNP	16	grau	1,22 mm
KDS18TNP	18	grün	0,86 mm
KDS20TNP	20	rosa	0,61 mm
KDS22TNP	22	blau	0,43 mm



Leuchten

Arbeitsplatzleuchten

LED-Universalleuchte TANEO STZL 24

NEU Waldmann **W** 



LED-Universalleuchte mit Kegelprismenblende CDP und stufenloser Dimmung
Gelenkarm/Gestängelänge: 384/400 mm 1300 Lumen

dpvlink 17461



Artikel	Ausführung
704.STZL24R	LED-Universalleuchte TANEO STZL 24R, Farbe Alu eloxiert/schwarz Inkl. 24 Watt LED-Modul 4.000 K, 1300 Lumen
704.TND-1400/950	LED-Universalleuchte TANEO TND 1400/950/D, Farbe Alu eloxiert/schwarz Inkl. 23 Watt LED-Modul 5.000 K, 1500 Lumen
704.TND-1400/940-ESD	LED-Universalleuchte TANEO STZL 24R, Farbe schwarz Inkl. 23 Watt LED-Modul 3.900 K, 1350 Lumen
704.TND-1400/950-ESD	LED-Universalleuchte TANEO STZL 24R, Farbe schwarz Inkl. 23 Watt LED-Modul 4.900 K, 1350 Lumen

Arbeitsplatzleuchte DAYLIGHT Lumi LED



Die Lumi™ ist eine professionelle Arbeitsplatzleuchte, die es Ihnen ermöglicht, feine Details und echte Farben zu sehen. Ideal für den Einsatz an jedem Arbeitsplatz, Schreibtisch, Schneidetisch, Zeichentisch etc. Der große Schirm lässt sich senkrecht, horizontal und seitlich in jede gewünschte Position einstellen.

- mit Federgelenkarm 1080 mm
- Klemmbefestigung
- 3.800 Lux (15 Watt)
- 2-Stufen-Dimmer
- 1320 Lumen

dpvlink 21117



Artikel	Ausführung
702.E35500	Arbeitsplatzleuchte DAYLIGHT Lumi LED incl. Tischklemme, Farbe: weiß

Zubehör



702.D53060 **Bodenständer mit Fußkreuz**
5 Rollen, für Daylight™ Leuchten

Arbeitsplatzleuchte DAYLIGHT™ Luminos LED



Hochleistungsarbeitsplatzleuchte, geeignet zur Ausleuchtung weiter Bereiche am Arbeitsplatz

- langlebige Präzisionsmechanik der Gelenke
- mühelose Einhandbedienung des Leuchtenkopfes und des Arms
- 65 cm breiter Leuchtenkopf
- 120 Daylight LEDs
- 3-Stufen-Dimmer
- bis 112 cm ausschwenkbar
- 1566 Lumen

dpvlink 19249



Artikel	Ausführung
702.E35600	Arbeitsplatzleuchte DAYLIGHT™ Luminos LED inkl. Tischklemme Farbe: grau/weiß

Zubehör

702.D53060	Bodenständer mit Fußkreuz 5 Rollen, für Daylight™ Leuchten
------------	--



Arbeitsplatzleuchte FL-LED T105



FL-LED T105 ist eine symmetrische Arbeitsplatzleuchte, die ihren Einsatzbereich in Werkstätten und auf anderen großen Arbeitsflächen hat, wo viel Licht erforderlich ist. Kann individuell und leicht eingestellt werden.

dpvlink 14935



Artikel	Ausführung
700.402	Arbeitsplatzleuchte FL-LED T105 individuell und leicht einstellbar, symmetrisch strahlend, Armlänge 105 cm, 12W, 230V.

Zubehör



700.126	Tischeinlassbuchse E, chrom (bis 45 mm)
---------	--



700.127	Aufschraubkonsole CC lichtgrau
---------	---------------------------------------



700.127-W	Aufschraubkonsole CC weiß
-----------	----------------------------------



700.129	Rollstativ
---------	-------------------

Beleuchtung NaturLite LED



Natürliche Beleuchtung für die Arbeit in industriellen Arbeitsumgebungen

Eine gute und einstellbare Beleuchtung am Arbeitsplatz ist unerlässlich für eine hohe Arbeitsqualität und das Wohlbefinden der Mitarbeiter. Die richtige Menge an Licht zum richtigen Zeitpunkt steigert zudem die Produktivität und reduziert das Fehlerrisiko in industriellen Umgebungen.

Treston NaturLite LED ist eine natürliche Lösung für die Arbeitsplatzbeleuchtung, die eine individuelle Einstellung in industriellen Arbeitsumgebungen ermöglicht.

Erreichen Sie Ihr volles Potenzial durch:

- Einstellbaren Farbton
- Einstellbare Helligkeit
- Effektive Leistung

Arbeitsplatzleuchte NaturLite LED Wing 500 TRESTON



Die Treston NaturLite LED Wing 500 ist die perfekte Lösung für Seitenleuchten und ermöglicht eine Arbeitsfläche mit oder ohne Schatten, abhängig von den Anforderungen der gerade durchgeführten Arbeiten.

- Farbtemperatur 4000 K
- One-Touch-Dimmerschalter zum Ein-/Ausschalten und Dimmen am Leuchtengehäuse
- Geeignet für alle Arbeitstische der Serie TP, WB und Concept

dpvlink 21602

Artikel Ausführung



TNL500W **Arbeitsplatzleuchte NaturLite LED Wing 500**
430 x 120 x 50 mm (BxTxH) (+ Befestigung 95/120 mm)

Arbeitsplatzleuchte NaturLite LED 900 TRESTON



Die Treston NaturLite LED 900 erfüllt alle Ansprüche an eine qualitativ hochwertige Arbeitsplatzbeleuchtung in der Industrie.

- Farbtemperatur 4000 K
- One-Touch-Dimmerschalter zum Ein-/Ausschalten und Dimmen am Leuchtengehäuse
- Geeignet für alle Arbeitstische der Serie TP, WB und Concept

dpvlink 21598

Artikel Ausführung



TNL900 **Arbeitsplatzleuchte NaturLite LED 900**
900 x 120 x 50 mm (BxTxH)

Arbeitsplatzleuchte NaturLite LED 1200 TRESTON



Die Treston NaturLite LED 1200 erfüllt alle Ansprüche an eine qualitativ hochwertige Arbeitsplatzbeleuchtung in der Industrie.

- Farbtemperatur 4000 K
- One-Touch-Dimmerschalter zum Ein-/Ausschalten und Dimmen am Leuchtengehäuse
- Geeignet für alle Arbeitstische der Serie TP, WB und Concept

dpvlink 21596

Artikel Ausführung



TNL1200 **Arbeitsplatzleuchte NaturLite LED 1200**
1180 x 120 x 50 mm (BxTxH)

Arbeitsplatzleuchte NaturLite LED Plus 1200 TRESTON



Die Treston NaturLite LED Plus 1200 sorgt für ein Licht, das so natürlich ist, wie es künstliches Licht nur sein kann. Durch die anpassbare Weißfunktion lässt sich die Farbtemperatur zwischen 2700 K und 6500 K einstellen. Außerdem ist das Licht dimmbar und ermöglicht so eine Beleuchtung, die an jede Person und die jeweilige Arbeit perfekt angepasst werden kann.

- Einstellbares Weiß: 2700 K – 6500 K
- Steuerung über mobile App oder separate Fernbedienung
- Geeignet für alle Arbeitstische der Serie TP, WB und Concept

dpvlink 21600

Artikel Ausführung



TNL1200P **Arbeitsplatzleuchte NaturLite LED Plus 1200**
1180 x 120 x 50 mm (BxTxH)

Zubehör

TNLPR Fernbedienung für NaturLite LED Plus 1200P

Beleuchtung IntoLite LED

Arbeitsplatzleuchte IntoLite LED

TRESTON



Die Treston LED-Arbeitsplatzleuchte TIL850 liefert optimales Licht in guter Qualität und ist mit grundlegenden Funktionen ausgestattet, um den Arbeitsplatz optimal auszuleuchten.

Eine gute, einstellbare Arbeitsplatzbeleuchtung ist für die Arbeitsqualität und das Wohlbefinden der Mitarbeiter von entscheidender Bedeutung. Die richtige Lichtmenge zur richtigen Zeit erhöht auch die Produktivität und reduziert Fehler in industriellen Umgebungen.

- Farbtemperatur 4000 K
- LED-Lebensdauer 50.000 Stunden
- Beleuchtungsstärke von 1800 Lux (Lumen pro Quadratmeter)
- Geeignet für alle Arbeitstische der Serie TP, WB und Concept

dpvlink 23995

Artikel Ausführung

TIL850 **Arbeitsplatzleuchte IntoLite LED**
850 x 67 x 80 mm (BxTxH)



System-Arbeitsplatzleuchten

Systemarbeitsplätze brauchen besonderes Licht. Typisch ist der modulare Aufbau. Je nach Art und Struktur des Arbeitsplatzes können die Leuchtenmodelle einzeln oder kombiniert eingesetzt werden. Eine Vielzahl von Anbringungs- und Befestigungsmöglichkeiten stehen zur Auswahl.

Kompakt-Leuchtstofflampen bringen helles, gleichmäßiges Licht auf die Arbeitsfläche und reduzieren den Stromverbrauch. Störende Dunkelzonen werden vermieden. Das sachliche Industriedesign der Leuchten harmoniert ideal mit dem Styling moderner Systemarbeitsplätze.

TAMETO SAH

Waldmann **W**

System-Arbeitsplatzleuchte mit Kegelprismenblende CDP



dpvlink 17440

Artikel Ausführung

704.SAHQ44 **LED-Systemleuchte TAMETO SAHQ 44**
Farbe Alu eloxiert/schwarz
656 x 187 mm, incl. 18 Watt LED-Modul, 1450 Lumen

704.SAHQ66 **LED-Systemleuchte TAMETO SAHQ 66**
Farbe Alu eloxiert/schwarz
956 x 187 mm, incl. 26 Watt LED-Modul, 2150 Lumen

704.SAHQ88 **LED-Systemleuchte TAMETO SAHQ 88**
Farbe Alu eloxiert/schwarz
1256 x 187 mm, incl. 33 Watt LED-Modul, 2900 Lumen



TAMETO SAHZ

Waldmann **W**

System-Arbeitsplatzleuchte mit Zugpendel und Kegelprismenblende CDP



dpvlink 17447

Artikel Ausführung

704.SAHZQ66 **LED-Systemleuchte TAMETO SAHZQ 66**
Farbe Alu eloxiert/schwarz
956 x 187 mm, incl. 26 Watt LED-Modul, 2150 Lumen



Lupenleuchten

Lupenleuchte LED MAGNIFYING **NEU**  



Die LE-WUVE5D-Lampe verfügt über einzigartige Beleuchtungsoptionen, die dem Bediener die Möglichkeit geben, ultraviolette LEDs oder Standard-Weiß zu verwenden. Die UV-LED-Leuchten arbeiten bei 400 nm und können zur Untersuchung von Schutzlacken, Hologrammen usw. verwendet werden. (jede Art von Materialien, die bei der Untersuchung fluoreszieren) Dieses Modell verfügt über 48 einstellbaren weiße LEDs sowie 30 UV-LEDs. Verfügt über eine ESD-sichere Beschichtung zur Ableitung statischer Energie zum Schutz empfindlicher Komponenten.



- 19 x 15,7 cm große Qualitätsglaslinse
- Vergrößerungslinse mit 5 Dioptrien (2.25X)
- 2-in-1-Lichtquelle: leistungsstarke **Tageslicht-LEDs** (6500 K) und **UV-LEDs** (400 nm) - **umschaltbar**
- Wechsel zwischen UV LED und White LED durch einen Schalter
- Regulierbare Helligkeitsstufen
- Farbe schwarz

dpvlink 26465

Artikel	Ausführung
I-LE-UVWE5D	LED-Lupenleuchte MAGNIFYING



Lupenleuchte LFM

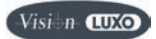

Die Vielseitigkeit und robuste Konstruktion der LFM ist weltweit anerkannt. Sie verbindet hohe Anforderungen mit funktionalem Design und mündet in einem langen Produktleben und großer Kundenzufriedenheit.

dpvlink 3030



Artikel	Ausführung
700.190	Lupenleuchte LFM LED G2 3 Dioptrien mit Standardlinse 3 Dioptrien = x1,75; Ø 127 mm, Federgelenkarm 1143 mm/Klemmbefestigung, incl. 9 W LED Module, dimmbar, Farbe: lichtgrau
700.191	Lupenleuchte LFM LED G2 5 Dioptrien mit Standardlinse 5 Dioptrien = x2,25; Ø 127 mm, Federgelenkarm 1143 mm/Klemmbefestigung, incl. 9 W LED Module, dimmbar, Farbe: lichtgrau
700.190.W	Lupenleuchte LFM LED G2 3 Dioptrien mit Standardlinse 3 Dioptrien = x1,75; Ø 127 mm, Federgelenkarm 1143 mm/Klemmbefestigung, incl. 9 W LED Module, dimmbar, Farbe: weiß
700.191.W	Lupenleuchte LFM LED G2 5 Dioptrien mit Standardlinse 5 Dioptrien = x2,25; Ø 127 mm, Federgelenkarm 1143 mm/Klemmbefestigung, incl. 9 W LED Module, dimmbar, Farbe: weiß

Zubehör

	700.246	Zusatzaufgelinse 6 Dioptrien Ø 35 mm
	700.244	Zusatzaufgelinse 4 Dioptrien Ø 35 mm
	700.128.AH.GR	AH-Klemmbefestigung Farbe hellgrau; Spannweite 60 mm
	700.205	Ring-Leuchtstoffröhre 22 Watt
	700.126	Tischeinlassbuchse E, chrom (bis 45 mm)
	700.127	Aufschraubkonsole CC lichtgrau
	700.129	Rollstativ

Lupenleuchte KFM-LED



Die KFM LED überzeugt mit einer robusten Ganzmetallkonstruktion im eleganten Design, einem flexiblen Arm und einer hervorragenden Lichtleistung. Die Qualität und die exakte Positionierung der LEDs ermöglicht eine nahezu schattenfreie Vergrößerung und ausgezeichnete Farbwiedergabe.

dpvlink 17403



Artikel	Ausführung
700.240.ESD	Lupenleuchte KFM-LED ESD mit Glaslinse 3 Dioptrien = x1,75; Farbe schwarz ESD
700.241.ESD	Lupenleuchte KFM-LED ESD mit Glaslinse 5 Dioptrien = x2,25; Farbe schwarz ESD
700.240	Lupenleuchte KFM-LED mit Glaslinse 3 Dioptrien = x1,75; Farbe lichtgrau
700.241	Lupenleuchte KFM-LED mit Glaslinse 5 Dioptrien = x2,25; Farbe lichtgrau

Zubehör

	700.128.AH.GR AH-Klemmbefestigung Farbe hellgrau; Spannweite 60 mm
	700.244 Zusatzauflegelinse 4 Dioptrien Ø 35 mm
	700.246 Zusatzauflegelinse 6 Dioptrien Ø 35 mm
	700.247 Zusatzauflegelinse 10 Dioptrien Ø 35 mm
	700.126 Tischeinlassbuchse E, chrom (bis 45 mm)
	700.127-S Aufschraubkonsole CC schwarz
	700.127 Aufschraubkonsole CC lichtgrau
	700.129 Rollstativ

Lupenleuchte W.A.V.E. LED



W.A.V.E. LED ist eine Lupenleuchte für industrielle Anwendungen und einem flexiblen, selbstbalancierenden Leuchtenarm. Sie bietet eine schattenfreie Ausleuchtung mit Licht von beiden Seiten oder aber die dreidimensionale Vergrößerung durch einseitiges Licht von der linken oder rechten Seite.

- Federgelenkarm / Klemmbefestigung AH
- Totalausladung 1050 mm
- Inklusive 2 x 6 Watt LED-Modul

dpvlink 17307



Artikel	Ausführung
700.141.ESD	Lupenleuchte W.A.V.E. LED / ESD Glaslinse 3,5 Dioptrien = x1,88, Farbe schwarz ESD
700.141.ESD.UV	Lupenleuchte W.A.V.E. LED / ESD UV mit UV-A LED Licht, Glaslinse 3,5 Dioptrien = x1,88, Farbe schwarz ESD
700.141	Lupenleuchte W.A.V.E. LED Standardlinse 3,5 Dioptrien = x1,88, Farbe lichtgrau
700.141.UV	Lupenleuchte W.A.V.E. LED UV mit UV-A LED Licht, Standardlinse 3,5 Dioptrien = x1,88, Farbe lichtgrau
700.142.ESD	Lupenleuchte W.A.V.E. LED / ESD Glaslinse 5 Dioptrien = x2,25, Farbe schwarz ESD
700.142.ESD.UV	Lupenleuchte W.A.V.E. LED / ESD UV mit UV-A LED Licht, Glaslinse 5 Dioptrien = x2,25, Farbe schwarz ESD
700.142	Lupenleuchte W.A.V.E. LED Standardlinse 5 Dioptrien = x2,25, Farbe lichtgrau
700.142.UV	Lupenleuchte W.A.V.E. LED UV mit UV-A LED Licht, Standardlinse 5 Dioptrien = x2,25, Farbe lichtgrau

Zubehör

	700.128.AH.GR AH-Klemmbefestigung Farbe hellgrau; Spannweite 60 mm
	700.244 Zusatzauflegelinse 4 Dioptrien Ø 35 mm
	700.246 Zusatzauflegelinse 6 Dioptrien Ø 35 mm
	700.247 Zusatzauflegelinse 10 Dioptrien Ø 35 mm
	700.126 Tischeinlassbuchse E, chrom (bis 45 mm)
	700.127 Aufschraubkonsole CC lichtgrau
	700.127-S Aufschraubkonsole CC schwarz

Lupenleuchte CIRCUS



Die Leuchte CIRCUS ist ideal in Schönheitssalons, Kliniken und Laboratorien sowie für Menschen mit visuellen Beeinträchtigungen geeignet. Der Durchmesser der Linse beträgt 165 mm, die Leuchte hat einen patentierten Federarm und ein hochflexibles Kopfgelenk, zur horizontalen, vertikalen und seitlichen Positionierung.

dpvlink 6341



Artikel	Ausführung
700.352	Lupenleuchte CIRCUS LED 3,5 Dioptrien mit Standardlinse 3,5 Dioptrien = x1,88, Ø 165 mm, Parallelgelenkarm 1000 mm/Klemmbefestigung, inkl. 10 Watt LED, dimmbar Farbe weiß / Abdeckung schwarz
700.353	Lupenleuchte CIRCUS LED 5 Dioptrien mit Standardlinse 5 Dioptrien = x2,25, Ø 165 mm, Parallelgelenkarm 1000 mm/Klemmbefestigung, inkl. 10 Watt LED, dimmbar Farbe weiß / Abdeckung schwarz

Zubehör



700.128.AH.GR **AH-Klemmbefestigung**
Farbe hellgrau; Spannweite 60 mm



700.355 **Ring-Leuchtstoffröhre 22 Watt / T-5C**



700.126 **Tischeinlassbuchse E, chrom (bis 45 mm)**



700.127 **Aufschraubkonsole CC lichtgrau**



700.129 **Rollstativ**

Lupenleuchte DAYLIGHT iQ ESD



Die iQ ESD™ ist eine 100 % ESD-sichere Lupe mit Beleuchtung, die für den Einsatz in elektrostatisch geschützten Bereichen gemäß IEC 61340-5-1 und ANSI/ESD 20:20 zertifiziert ist. Die 2-in-1-Lichtquelle verfügt über leistungsstarke Tageslicht-LEDs (6.000 K) für eine klare, schattenfreie Beleuchtung sowie UV-A-LEDs (365 nm) zur Inspektion von Schutzbeschichtungen und sorgfältigen Prüfung von Lötstellen, Schweißverbindungen und anderen mechanisch belasteten Bereichen. Mit zwei Helligkeitsstufen für verschiedene Aufgaben, stabiler Positionierung und einer 17,5 cm großen Linse ist die iQ ESD™ die ultimative ESD-sichere 2-in-1-Lupenleuchte.



UV-Licht

- 17,5 cm große Qualitätsglaslinse (eisenarm)
- Vergrößerungslinse mit 3 Dioptrien (1,75x) plus eine zusätzliche Schwingarmlinse mit 12 Dioptrien (4X)
- Außergewöhnlich starker und langlebiger Kohlefaserkopf und -gelenk halten jede Position
- 2-in-1-Lichtquelle: leistungsstarke **Tageslicht-LEDs** (6.000 K) und **UV-A-LEDs** (365 nm) - **umschaltbar**

- Helligkeitsstufen zur Anpassung der Beleuchtung an Ihre jeweilige Aufgabe
- Große Reichweite von 118 cm
- Zusätzliche Schwingarmlinse mit 12 Dioptrien (x4)
- Farbe schwarz

dpvlink 25440



Artikel	Ausführung
702.E25101-ESD	LED-Lupenleuchte iQ ESD
Zubehör	
702.D53060	Bodenständer mit Fußkreuz 5 Rollen, für Daylight™ Leuchten



Lupenleuchte DAYLIGHT MAG Lamp S



Die MAG-Lamp S ist eine Lupenleuchte mit modernem und schlanken Design. Sie verfügt über 2 Helligkeitsstufen und eine Glaslinse mit 12,7 cm Durchmesser. Der einstellbare Federarm lässt sich leicht und präzise positionieren.

- Vergrößerung: x1,75 (3 Dioptrien)
- Hochleistungs-LEDs
- dimmbar (2-stufig)

dpvlink 21311



Artikel	Ausführung
702.EN1200	Lupenleuchte DAYLIGHT MAG Lamp S inkl. Tischklemme, Farbe: weiß

LED-Lupenleuchte "Ultra-Slim iQ - LED"



LED-Lupenleuchte "Ultra-Slim iQ - LED" Standard-Glaslinse 175 mm / 3 Dioptrien (x1,75); mit Federgelenkarm 950 mm / Klemmbefestigung; Farbe: grau/weiß; inkl. 12 Watt LED-Modul (dimmbar)

dpvlink 17911



Artikel	Ausführung
702.E25100	LED-Lupenleuchte "Ultra-Slim iQ - LED"

Zubehör

702.D53060 **Bodenständer mit Fußkreuz**
5 Rollen, für Daylight™ Leuchten

702.D62001 **Zusatzlinse Ultra Slim XR**
5 Dioptrien / x2,25 Vergrößerung



LED-Lupenleuchte Omega



Omega 5 Art. 702.E25110

Hochmoderne und ergonomische LED-Lupenleuchte



Omega 7 Art. 702.E25130

- LED
- Lichtfarbe 6000°K
- Farbe: weiß/hellgrau
- Quick-Lens-Swap-Linsenwechselsystem - kein Werkzeug erforderlich
- Klemmbefestigung
- robuster Arm mit verstärkten Gelenken
- frei und leicht beweglicher Kopf und Arm mit stabiler Positionierung

dpvlink 21451



Artikel	Ausführung
702.E25110	LED-Lupenleuchte Omega 5 2 Standard-Glaslinsen 127 mm / 3 Dioptrien (x1,75) und 5 Dioptrien (x2,25), LED Modul 8 Watt, vier Helligkeitsstufen
702.E25130	LED-Lupenleuchte Omega 7 Acryllinse 175 mm / 3 Dioptrien (x1,75), LED Modul 12 Watt, zwei Helligkeitsstufen

Zubehör

702.D53060 **Bodenständer mit Fußkreuz**
5 Rollen, für Daylight™ Leuchten



Lupenleuchte TEVISIO TVD

Waldmann **W** 



Die Lupenleuchte TEVISIO erfüllt höchste Ansprüche in Punkto Beweglichkeit und Sehqualität. In jedem Einsatzgebiet unterstützt sie mit ergonomischer Perfektion anspruchsvollste Sehaufgaben durch hochentwickelte LED-Technik, innovative Gestängetechnologie und dem auf den Augenabstand optimal ausgerichteten Sichtfeld.



- LED-Technologie
- Leistungsaufnahme 14 W
- Farbtemperatur neutralweiss 4.000 K
- Lichtlenkung durch Reflektor
- Glaslinse Ø 160 mm mit 3,5 Dioptrien (optional mit fester Zusatzlinse 8 Dioptrien - ausgenommen ESD-Versionen)
- Gehäuse aus farblos eloxiertem Aluminium und schwarzem Hochleistungskunststoff, satinierte Acrylblende

- 3D-Kopfgelenk für individuelle Einstellungen
- Federentlastetes Gestänge
- Folientaster mit Leuchtenknopf für Ein/Aus, Dimmung und optional Segment-schaltung
- Schutzart IP 20, Schutzklasse 2
- Steckernetzteil, 100 - 240 V, 50/60 Hz, 3,8 m Anschlussleitung
- Stufenlos dimmbar



Optionale Segmentschaltung: Lichtsegmente in drei Szenarien getrennt schaltbar zur Erzeugung strukturbetonender Effekte.

dpwlink 16139



Artikel	Ausführung
703.162.ESD	LED-Lupenleuchte ESD TEVISIO RLLQ 48/2AR-ESD 3,5 Dioptrien Segmentschaltung, Gelenkarm 484 / 500 mm ESD-Ausführung
703.164.ESD	LED-Lupenleuchte ESD TEVISIO RLLQ 48 2R 3,5 Dioptrien Segmentschaltung, Gelenkarm 384 / 400 mm ESD-Ausführung
703.160	LED-Lupenleuchte TEVISIO TVD 750/940/DM / 3,5 Dio 3,5 Dioptrien 3D-Kopfgelenkarm 484 / 500 mm
703.161	LED-Lupenleuchte TEVISIO TVD 750/940/DM / 3,5 Dio +ZL8 3,5 Dioptrien + feste Zusatzlinse 8 Dioptrien 3D-Kopfgelenkarm 484 / 500 mm
703.164	LED-Lupenleuchte TEVISIO TVD 750/940/DM 3,5 Dio 3,5 Dioptrien 3D-Kopfgelenk, Gelenkarm 384 / 400 mm
703.165	LED-Lupenleuchte TEVISIO TVD 750/940/DM / 3,5 Dio +ZL8 3,5 Dioptrien + feste Zusatzlinse 8 Dioptrien 3D-Kopfgelenkarm 384 / 400 mm

!!! Tischklemmbefestigung nicht im Lieferumfang enthalten !!!!

Zubehör



703.900

Tischklemme TK 1/65, 0-65 mm
passend für alle Waldmann Lupenleuchten

703.900.ESD

Tischklemme TK 1/65-ESD, 0-65 mm
passend für alle Waldmann Lupenleuchten



703.905

Wandbefestigungswinkel

Ring LED Lupenleuchte RLLQ 63

Waldmann **W**

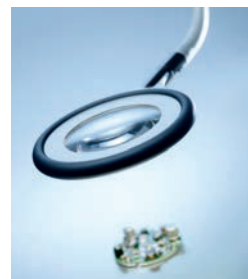

- Hohe Beleuchtungsstärke und hohes Energieeinsparpotenzial durch äußerst effizientes LED-Lichtkonzept
- Extrem lange Lampenlebensdauer durch LED-Technologie und dadurch minimale Wartungskosten
- Verzerrungsfreie Darstellung des zu prüfenden Objektes durch hochwertige Kunststofflinse (6 Dioptrien)
- Einfaches Ein- und Ausschalten der Leuchte durch integrierten Soft-Touch-Sensor am Leuchtenkopf
- Lupenleuchte widersteht jeglicher Belastung
- Leuchte besticht durch zeitloses Industriedesign und minimaler Bauhöhe (12 mm)

dpwlink 13693



Artikel	Ausführung
703.150	Ring LED Lupenleuchte RLLQ 63 6 W; 100-240 V; 50-60 Hz; IP 20 mit Sockel

!!! Tischklemmbefestigung nicht im Lieferumfang enthalten !!!!



Zubehör

703.900

Tischklemme TK 1/65, 0-65 mm
passend für alle Waldmann Lupenleuchten

703.915

Tischfuß, schwarz
für Ring LED Lupenleuchte RLLQ 6

Lupenleuchte SNLQ 54/2 A

Waldmann  



Mit der Lupenleuchte SNLQ 54/2 A kann durch wahlweise Schaltung der LED die Lichtcharakteristik grundlegend verändert werden. Dadurch sind alle Prüfungen mit nur einer Leuchte möglich.

dpvlink 19988

Artikel	Ausführung
703.122	Lupenleuchte SNLQ 54/2 A mit Standardlinse 3 Dioptrien = x 1,75, 162 x 105 mm, Federgelenkarm / Aufschraubplatte, Ra > 95 incl. 12 Watt LED, lichtgrau
703.122.ESD	Lupenleuchte SNLQ 54/2 A ESD-Ausführung, schwarz



Zubehör



703.130 **Aufstecklinse 4 Dioptrien 100 x 50 mm**
für FLG 118, SNL 319, SNLQ



703.900 **Tischklemme TK 1/65, 0-65 mm**
passend für alle Waldmann Lupenleuchten



703.900.ESD **Tischklemme TK 1/65-ESD, 0-65 mm**
passend für alle Waldmann Lupenleuchten

703.901 **Tischklemme TK 1/135, 65-135 mm**

VarioLED Lupenleuchte

 ESCHENBACH



- Lupenleuchte für schatten- und flimmerfreies Arbeiten
- Ringbeleuchtung aus 84 langlebigen Hochleistungs-LEDs
- Beleuchtungsstärke über Taster in drei Stufen einstellbar
- Schwenkbereich des Lupenkopfes 180°
- 3m Kabellänge
- 132 mm Kunststofflinse mit klappbarer Abdeckung
- Lieferung inklusive Tischklemme für Platten bis 18-74 mm Stärke

dpvlink 22908

Artikel	Ausführung
ES-27773	VarioLED Lupenleuchte 1,9 x Vergrößerung mit Kunststofflinse 3,55 Dioptrien = 1,9x
ES-27776	VarioLED Lupenleuchte 2,5 x Vergrößerung mit Kunststofflinse 6 Dioptrien = 2,5x



Eschenbach Stereomikroskope

LED Stereo-Zoom-Mikroskop



- Auflicht-Stereo-Mikroskop mit stabilem Metallstativ
- Binokularer 45°-Schrägeinblick, 360° drehbar
- Weitfeld-Okulare mit 10-fach Vergrößerung
- Okulartubus links mit Dioptrieneinstellung von +/- 5 dpt.
- Objektive: Umschlagrevolver 1x und 2x, parallel
- Auflicht-LED-Ringbeleuchtung, dimmbar
- Auflageplatte aus Kunststoff



dpvlink 21099

Artikel	Vergrößerung	Arbeitsabstand
ES-33213	10x/20x	82-79



Zubehör

MONTA00195xP Zubehör für ES-33213 und ES-33263

LED Stereo-Zoom-Mikroskop mit Metallgelenkarm



- Auflicht-Stereo Mikroskop mit 850 mm langem Metallgelenkarm
- Binokularer 45°-Schrägeinblick
- 360° drehbar
- Weitfeld-Okulare mit 10-fach Vergrößerung
- Okulartubus links mit Dioptrieneinstellung von +/- 5 dpt.
- Objektive: Umschlagrevolver 1x und 2x, parallel
- Auflicht-LED-Ringbeleuchtung
- Dimmbar



dpvlink 21101

Artikel	Vergrößerung	Arbeitsabstand
ES-33263	10x/20x	82-79



Zubehör

MONTA00195xP Zubehör für ES-33213 und ES-33263

KERN Mikroskope

Stereo-Zoom-Mikroskop Binokular Kern OZL 465

- Stereo-Zoom-Mikroskop
- Auflicht-LED-Ringbeleuchtung und Durchlicht
- Stufenlos dimmbar
- Binokularer 45°-Schrägeinblick
- Dioptrienausgleich beidseitig
- Hoch-Weitfeld-Okular mit 10-fach Vergrößerung



dpvlink 24073

Artikel	Ausführung	Vergrößerung	Arbeitsabstand
401.OZL465	Stereo-Zoom-Mikroskop Binokular OZL 465	0,7x/4,5x	105 mm



dpvlink 24073

Artikel	Ausführung
401.OZB-A4645	Lötenschutzlinse Kern OZB-A4645 Passend für 401.OZL465, 401.OZL466, 401.OZL961 und 401.OZL963



Stereo-Zoom-Mikroskop Trinokular Kern OZL 466

- Stereo-Zoom-Mikroskop
- Auflicht-LED-Ringbeleuchtung und Durchlicht
- Stufenlos dimmbar
- Binokularer 45°-Schrägeinblick
- C-Mount Adapter für Kamera erforderlich
- Dioptrienausgleich beidseitig
- Hoch-Weitfeld-Okular mit 10-fach Vergrößerung



dpvlink 24082

Artikel	Ausführung	Vergrößerung	Arbeitsabstand
401.OZL466	Stereo-Zoom-Mikroskop OZL 466 Trinokular	0,7x/4,5x	105 mm



dpvlink 24082

Artikel	Ausführung
401.OZB-A4645	Lötenschutzlinse Kern OZB-A4645 Passend für 401.OZL465, 401.OZL466, 401.OZL961 und 401.OZL963



Artikel	Ausführung
401.OZB-A4811	C-Mount Kamera Adapter Kern OZB-A4811 Passend für 401.OZL466 und 401.OZL963



Stereo-Zoom-Mikroskop Binokular Kern OZL 961 mit Teleskoparm

- Stereo-Zoom-Mikroskop mit Universal-Teleskoparmständer
- Mit Platte
- 4,5 Watt Auflicht-LED-Ringbeleuchtung
- Stufenlos dimmbar
- Binokularer 45°-Schrägeinblick
- Dioptrienausgleich beidseitig
- Hoch-Weitfeld-Okular mit 10-fach Vergrößerung



dpvlink 24085

Artikel	Ausführung	Vergrößerung	Arbeitsabstand
401.OZL961	Stereo-Zoom-Mikroskop OZL 961 Binokular mit Teleskoparm	0,7x/4,5x	105 mm



dpvlink 24085

Artikel	Ausführung
---------	------------



401.OZB-A4641 **Vorsatzobjektiv 0,5x Kern OZB-A4641**
Passend für 401.OZL961 und 401.OZL963



401.OZB-A4645 **Lötschutzlinse Kern OZB-A4645**
Passend für 401.OZL465, 401.OZL466, 401.OZL961 und 401.OZL963



401.OZB-A4643 **Vorsatzobjektiv 2,0x Kern OZB-A4643**
Passend für 401.OZL961 und 401.OZL963

Stereo-Zoom-Mikroskop Trinokular Kern OZL 963 mit Teleskoparm

- Stereo-Zoom-Mikroskop mit Universal-Teleskoparmständer
- Mit Platte
- 4,5 Watt Auflicht-LED-Ringbeleuchtung
- Stufenlos dimmbar
- Binokularer 45°-Schrägeinblick
- C-Mount Adapter für Kamera erforderlich
- Dioptrienausgleich beidseitig
- Hoch-Weitfeld-Okular mit 10-fach Vergrößerung



dpvlink 24087

Artikel	Ausführung	Vergrößerung	Arbeitsabstand
401.OZL963	Stereo-Zoom-Mikroskop OZL 963 Trinokular mit Teleskoparm	0,7x/4,5x	105 mm



dpvlink 24087

Artikel	Ausführung
---------	------------



401.OZB-A4641 **Vorsatzobjektiv 0,5x Kern OZB-A4641**
Passend für 401.OZL961 und 401.OZL963



401.OZB-A4645 **Lötschutzlinse Kern OZB-A4645**
Passend für 401.OZL465, 401.OZL466, 401.OZL961 und 401.OZL963



401.OZB-A4643 **Vorsatzobjektiv 2,0x Kern OZB-A4643**
Passend für 401.OZL961 und 401.OZL963



401.OZB-A4811 **C-Mount Kamera Adapter Kern OZB-A4811**
Passend für 401.OZL466 und 401.OZL963

Zubehör für KERN Stereo Zoom Mikroskop

dpvlink 24091

Artikel	Ausführung
---------	------------



401.OZB-A4811 **C-Mount Kamera Adapter Kern OZB-A4811**
Passend für 401.OZL466 und 401.OZL963

401.OZB-A4641 **Vorsatzobjektiv 0,5x Kern OZB-A4641**
Passend für 401.OZL961 und 401.OZL963

401.OZB-A4643 **Vorsatzobjektiv 2,0x Kern OZB-A4643**
Passend für 401.OZL961 und 401.OZL963

401.OZB-A4645 **Lötschutzlinse Kern OZB-A4645**
Passend für 401.OZL465, 401.OZL466, 401.OZL961 und 401.OZL963

VISION Stereo-Zoom-Okularmikroskop

Das binokulare SX45 ist ein qualitativ hochwertiges Stereo-Zoom-Mikroskop mit optischem Greenough-Prinzip für vielfältige Anwendungsbereiche in Labor, Forschung & Routine, Qualitätssicherung in der Industrie, Unterricht und Ausbildung, etc.



Qualitativ hochwertiges Stereo-Zoom Mikroskop mit optischem Greenough-Prinzip für vielfältige Anwendungsbereiche, besticht durch solide, strapazierfähige Bauweise und kinderleichte Bedienung. Bild bleibt über gesamten Zoombereich in der genauen Schärfenebene.

- Qualitativ hochwertige Komponenten
- Zoom-Faktor 6.3:1
- Vergrößerung x4 - x200 (x20 Okulare)
- 22 mm Okulare (Field Number / Sehfeld) mit Dioptrien-Einstellung
- Extra langer Arbeitsabstand von 220 mm
- LED-Beleuchtung (6.000 Std. LLD)
- Regelbares Auf- und Durchlicht
- Optionaler Verschiebetisch
- Optionales LED-Ringlicht
- Auch als Säulenstativ oder Universal-Gelenkarm-Version erhältlich
- Trinokular-Mikroskopkörper für Kameraanschluss
- Exzellentes Preis-Leistungs-Verhältnis
- 110V - 240V

Optische Daten

Okulare	Objektive	Zoom-Bereich	Arbeitsabstand
x10/22 F.N.	x0,5	x4 - x25	220,6 mm
x10/22 F.N.	x1,0	x8 - x50	115,0 mm
x10/22 F.N.	x2,0	x16 - x100	57,5 mm
x20/13 F.N.	x0,5	x8 - x50	220,6 mm
x20/13 F.N.	x1,0	x16 - x100	115,0 mm
x20/13 F.N.	x2,0	x32 - x200	57,5 mm



Tischstativ, kompakt und vielseitig

- Hochflexibler Mechanismus für optimierte Ergonomie und erhöhte Effektivität und Produktivität.
- Regelbares LED-Auflicht und LED-Durchlicht.



Universal-Gelenkarmständer, für erhöhte Ausragung

- Design für Anwendungen, die mehr Bewegungsfreiheit benötigen und das bei gleichbleibender Stabilität.
- Erhöhte Flexibilität bei der Betrachtung von großen Teilen, auch geeignet für mehrere Arbeitsplätze. Einfache Montage mit Tischklemme.



Säulenständer, ideal bei großem Platzbedarf

- Justier- und schwenkbare Einheit zur direkten Befestigung auf der Arbeitsfläche des Bedieners oder mit Basisplatte.
- Flexibel und bedienerfreundlich.



Zubehör

Bilddokumentation & Archivierung

Trinokular-Mikroskopkörper für Kamera und Videoanschluss. Modulare Multimedialösungen zum Aufnehmen, Vermessen und Abspeichern von Bildern.



LED-Ringlicht

Zur alternativen oder zusätzlichen Ausleuchtung. (Standardbeleuchtung bei Universal-Gelenkarmständer und Säulenständervariante)



Verschiebetisch

Nur in Verbindung mit Tischstativ, für kleine Komponenten und Teile, ideal für die Inspektion.

Polarisations-Set

Polarisationsfilter optional für das Tischstativ.

Abmessungen

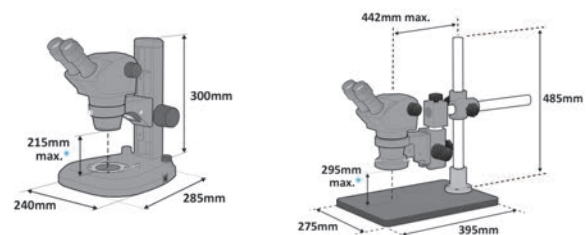

Tischstativ

Säulenständer

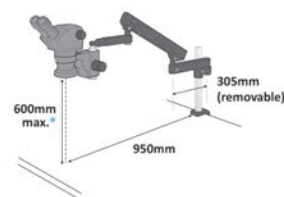

Universal-Gelenkarmständer

SX45 mit Tischständer



dpvlink 14212

Artikel Ausführung

SX45 **SX45 Elite Stereo-Zoom Okularmikroskop**
Binokular-Gesamtgerät, bestehend aus:

S-201 Binokular-Stereo-Kopf mit Zoom 6,3:1 rastend
S-203 Tischständer mit dimmbaren LED Auf- und Durchlicht
S-004 x10 Okulare (Vergrößerung von x8-x50)

SX45-TR **SX45 Elite Stereo-Zoom Okularmikroskop**
Trinokular-Gesamtgerät, bestehend aus:

S-202 Trinokular-Kopf (Fotoausg.) mit Zoom 6,3:1 rastend
S-203 Tischständer mit dimmbaren LED Auf- und Durchlicht
S-004 x10 Okulare (Vergrößerung von x8-x50)

SX45-D08.0 **SX45 Elite Stereo-Zoom Okularmikroskop**
Gesamtgerät mit Bildverarbeitung, bestehend aus:

S-202 Trinokular-Kopf (Fotoausg.) mit Zoom 6,3:1 rastend
S-203 Tischständer mit dimmbaren LED Auf- und Durchlicht
S-004 x10 Okulare (Vergrößerung von x8-x50)
S-012 C-Mount Adapter für USB 1/2" Kamera
S-PIF08.0 Imaging-Kit, Software 5.2Mpix Farbkamera, Dongle



SX45 mit Säulenständer



dpvlink 14213



Artikel	Ausführung
SX45BS	SX45 Elite Stereo-Zoom Okularmikroskop <i>Binokular-Gesamtgerät, bestehend aus:</i> S-201 Binokular-Stereo-Kopf mit Zoom 6,3:1 rastend S-004 x10 Okulare (Vergrößerung von x8-x50) S-206 Säulenständer mit Basisplatte S-005 Ringlicht mit dimmbaren Netzteil
SX45BS-TR	SX45 Elite Stereo-Zoom Okularmikroskop <i>Trinokular-Gesamtgerät, bestehend aus:</i> S-202 Trinokular-Kopf (Fotoausg.) mit Zoom 6,3:1 rastend S-004 x10 Okulare (Vergrößerung von x8-x50) S-206 Säulenständer mit Basisplatte S-005 Ringlicht mit dimmbaren Netzteil
SX45BS-D08.0	SX45 Elite Stereo-Zoom Trinokularmikroskop <i>Gesamtgerät mit Bildverarbeitung, bestehend aus:</i> S-202 Trinokular-Kopf (Fotoausg.) mit Zoom 6,3:1 rastend S-004 x10 Okulare (Vergrößerung von x8-x50) S-206 Säulenständer mit dimmbaren LED Auf- und Durchlicht S-005 Ringlicht mit dimmbarem Netzteil S-012 C-Mount Adapter für USB 1/2" Kamera PIFO 8.0 Imaging-Kit, Software und USB 1/2" Farbkamera (5.2Mpix)

SX45 Zubehör



dpvlink 11075



Artikel	Ausführung
S-201	SX45 Elite Stereo Zoom-Mikroskop-Körper
S-202	SX45 Elite Trinokular Stereo Zoom-Mikroskop-Körper
S-203	Tischständer mit LED- Auf-/Durchlicht
S-004	x10 Okulare (Paar)
S-005VECE	SX LED-Ringlicht mit Netzteil dimmbar, 4-Segmentsteuerung
S-206	Säulenständer
S-207	Knickarm-Ständer mit Adapter
S-008	Vorsatzobjektiv x0,5
S-009	Vorsatzobjektiv x2,0
S-010	Okularpaar x20/13
S-017	Gummi-Augenringe für Okulare (Paar)
S-015	Ersatz-LED für Auflicht an S-003
S-016	Ersatz-LED für Durchlicht an S-003
S-018	Okular x10 mit Strichplatte Skala 10mm/0,1mm
S-019	Kameraadapter C-Mount x0,5
S-024	Gummi-Augenmuscheln für Okulare (Paar)

Inspektionssysteme

MANTIS Inspektionssysteme

Die Produktfamilie MANTIS ist ein umfassendes Programm von patentierten optischen Stereosystemen ohne Okulare für sowohl einfache als auch anspruchsvolle Kontroll- und Inspektionsaufgaben, wo außergewöhnliche Ergonomie und Betrachtungsqualität gefordert wird.

MANTIS wird weltweit erfolgreich eingesetzt und hat sich im niederen bis mittleren Vergrößerungssegment als Industriestandard für ergonomische Betrachtung etabliert.

Mit der neuen Generation des MANTIS steht anspruchsvollen Anwendern eine Produktfamilie mit modernstem optischem Design, neuesten Materialentwicklungen und ausgewogener LED-Beleuchtung zur Verfügung.

Das okularlose Stereo-Betrachtungssystem MANTIS bietet eine fast unerschöpfliche Fülle an Anwendungsmöglichkeiten und ist besonders geeignet für Applikationen in der Elektronik, Präzisionsmechanik, Kunststoffindustrie, bei medizinischen Komponenten, und vieles mehr. Weiterhin findet es Anwendung direkt an Fertigungslinien, in technischen und analytischen Labors, sowie in biomedizinischen Bereichen.

Besondere Vorteile der neuen MANTIS Generation sind:

- Äußerst attraktives Preis-Leistungsverhältnis
- Kompakte, zweckmäßige Einheit
- Umfangreicher Vergrößerungsbereich (bis x20)
- Schattenfreie LED-Beleuchtung, Auf- und Durchlicht
- Große Arbeitsabstände, große Bildausschnitte
- Stabiler Systemaufbau

MANTIS Compact

- Hoher Nutzen bei geringer Investition
- Vergrößerung x2, x4, x6, x8 über Schnellwechsellinien
- Farbteiche LED-Beleuchtung mit langer Lebensdauer
- 3 Stativ-Varianten (Universalständer, flexibler Universalständer oder Tischstativ)
- Große Arbeitsabstände
- Hervorragende Hand-Augen-Koordination für ergonomisches Arbeiten
- Maximale Kopfbewegungsfreiheit



Technische Daten:

Vergrößerung:	echte lineare 2-, 4-, 6-, 8-fache Vergrößerung
Objektivaufnahme:	für 1 Objektiv
Beleuchtung:	20 LEDs / 9.400 LUX
Netzanschluss:	9V DC, externes Netzteil
Gewicht:	5,4 kg netto mit Universalständer 6,6 kg netto mit Tischständer 14,0 kg netto mit flexiblen Gelenkarmständer

Details zur Optik

Artikel	Vergrößerung	Arbeitsabstand [mm]	Bildausschnitt [mm]
MCO-002	x2	167	45,0
MCO-004	x4	96	27,5
MCO-006	x6	73	19,2
MCO-008	x8	59	13,75

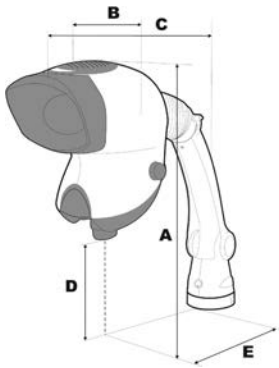

Abmessungen mit Universalständer:

- A = 395 mm - 605 mm
- B = 213 mm
- C = 565 mm - 775 mm
- D = 90 mm - 300 mm
- E = 335 mm - 545 mm

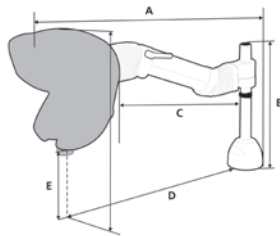

Abmessungen mit flexiblen Gelenkständer:

- A = 880 mm
- B = 430 mm
- C = 510 mm
- D = 650 mm
- E = 290 mm

MANTIS Compact "Flexibel"



Für allgemeine Auflicht-Anwendungen mit Vergrößerung x2, x4, x6 oder x8, Inspektion und Nacharbeit "freihändig" an kleinen und großen Teilen aus allen technischen Bereichen, große Flexibilität durch speziell entwickelten Gelenkarmständer, Einplatzsystem mit Klemm- oder 3-Loch-Montage auf den Arbeitsplatz.

dpvlink 10973

Artikel Ausführung

MC-Flex **MANTIS Compact "Flexibel"**



MANTIS Compact "Universal"



Für allgemeine Auflicht-Anwendungen mit Vergrößerung x2, x4, x6 oder x8, Inspektion und Nacharbeit "freihändig" an kleinen und großen Teilen aus allen technischen Bereichen, Einplatzsystem mit Klemm- oder 3-Loch-Montage auf den Arbeitsplatz.

dpvlink 7262

Artikel Ausführung

MC-Uni **Mantis Compact "Universal"**
Kopf MCH-001X (ohne Objektiv), Universalständer MCS-005, LED-Auflicht, Staubschutzhülle, für Tischmontage, inklusive Netzteil für 100-240V / 50-60Hz.



MANTIS Compact "TS"



Für allgemeine Auf- und Durchlicht-Anwendungen für Vergrößerung x2, x4, x6 oder x8, Inspektion von kleinen Teilen (auch transparente Teile) aus allen technischen Bereichen, Einplatzsystem zum Stellen auf den Arbeitsplatz.

dpvlink 7264

Artikel Ausführung

MC-TS **MANTIS Compact "TS"**
Kopf MCH-001X (ohne Objektiv), Tischständer MBS-002, Auf- und Durchlicht, Staubschutzhülle, inklusive Netzteil für 100-240V / 50-60Hz.



Objektive für MANTIS Compact



dpvlink 7270

Artikel

MCO-002 **Objektiv 2-fach**
Arbeitsabstand 167 mm

MCO-004 **Objektiv 4-fach**
Arbeitsabstand 96 mm

MCO-006 **Objektiv 6-fach**
Arbeitsabstand 73 mm

MCO-008 **Objektiv 8-fach**
Arbeitsabstand 59 mm

MCO-010 **Schutzgläser für Objektive**
2-/4-/6-/8-fach
(4 Stück), für MANTIS Compact



Projektionskopf für MANTIS Compact



dpvlink 7294



Artikel

MCH-001 **Projektionskopf (ohne Objektive)**
LED-Beleuchtung, passend zu
Ständer MCS-005 / -006 / MEF-001

MCH-002 **UV-Projektionskopf (ohne
Objektive)**
UV-LED-Beleuchtung, passend für
Ständer MCS-005 / -006

Ständer für MANTIS Compact



dpvlink 7288



Artikel Ausführung

MCS-005 **Universalständer (Schwenkarm)**
mit Positionsfixierung

MBS-002 **Tischständer**
mit feinfokussierbarem Objektträger, Durchlicht

MCF-001 **Flexibler Gelenkarmständer**
mit Positionsfixierung, Ausragung 700 mm

MANTIS Elite

- Exzellente optische Performance
- Vergrößerung x2 - x20 optional (2-fach Objektivwechsler "Quick Change")
- Extra große "Exit Pupil" für ein Maximum an Kopfbewegungsfreiheit
- Große Bildausschnitte
- Farbtechte LED-Beleuchtung mit langer Lebensdauer
- 3 Stativ-Varianten (Universalständer, flexibler Universalständer oder Tischstativ)
- Große Arbeitsabstände



Technische Daten:

Vergößerung:	echte lineare 4-, 6-, 8-, 10-, 15-, 20-fache Vergrößerung
Objektivwechsler:	für 2 Objektive
Beleuchtung:	24 LEDs / 11.000 LUX
Netzanschluss:	9V DC, externes Netzteil
Gewicht:	6,3 kg netto mit Universalständer 7,5 kg netto mit Tischständer 14,5 kg netto mit flexiblen Gelenkarmständer

Details zur Optik

Artikel	Vergößerung	Arbeitsabstand [mm]	Bildausschnitt [mm]
MEO-002	x2	160	57,0
MEO-004	x4	96	34,0
MEO-006	x6	68	23,0
MEO-006SL	x6	112	20,0
MEO-008	x8	59	17,0
MEO-010	x10	54	13,5
MEO-015	x15	40	8,8
MEO-020	x20	29	6,5

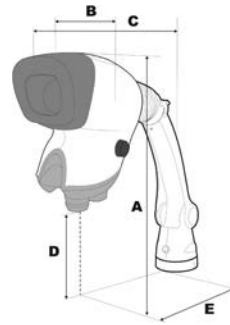

Abmessungen mit Universalständer:

A = 415 mm - 624 mm
B = 212 mm
C = 593 mm - 802 mm
D = 83 mm - 292 mm
E = 352 mm - 622 mm

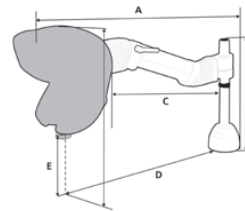

Abmessungen mit flexiblen Gelenkständer:

A = 880 mm
B = 430 mm
C = 510 mm
D = 650 mm
E = 290 mm

MANTIS Elite "Flexibel"



Für allgemeine Aufricht-Anwendungen mit Vergrößerung x2 bis x20 (Option), Inspektion und Nacharbeit "freihändig" an kleinen und großen Teilen aus allen technischen Bereichen, große Flexibilität durch speziell entwickelten Gelenkarmständer, Einplatzsystem mit Klemm- oder 3-Loch-Montage auf den Arbeitsplatz. Für Vergrößerungen ab x10 wird die Nutzung des Tischständers MBS-002 empfohlen.

dpvlink 10975



Artikel Ausführung

ME-Flex **MANTIS Elite "Flexibel"**

MANTIS Elite "Universal"



Für allgemeine Aufsicht-Anwendungen mit Vergrößerung. x2 bis x20 (Option), Inspektion und Nacharbeit "freihändig" an kleinen und großen Teilen aus allen technischen Bereichen, Einplatzsystem mit Klemm- oder 3-Loch-Montage auf den Arbeitsplatz. Für Vergrößerungen ab x10 wird die Nutzung des Tischständers MBS-002 empfohlen.

dpvlink 7266



Artikel	Ausführung
ME-Uni	MANTIS Elite "Universal" Kopf MEH-001 mit Revolver für 2 Vergrößerungen (ohne Objektive), Schwenk/Kipp-Ständer MES-005, Aufsicht, Staubschutzhülle, Netzteil 100-240V / 50-60Hz.

MANTIS Elite "TS"



Für allgemeine Auf- und Durchlicht-Anwendungen für Vergrößerung x2 bis x20 (Option), Inspektion von kleinen Teilen (auch transparente Teile) aus allen technischen Bereichen, Einplatzsystem zum Stellen auf den Arbeitsplatz. Empfohlen für Vergrößerungen ab x10.

dpvlink 7268



Artikel	Ausführung
ME-TS	MANTIS Elite "TS" Kopf MEH-001 mit Revolver für 2 Vergrößerungen (ohne Objektive), Tischständer MBS-002 mit Fokus, Auf- und Durchlicht, Staubschutzhülle, Netzteil 100-240V / 50-60Hz.

Zubehör für MANTIS Compact / Elite



dpvlink 7284



Artikel	Ausführung
MS-002	Schiebetisch 100 x 100 mm für Tischständer
MS-003	Staubschutzhülle für MANTIS
MEI-001	LED EPI für Mantis Elite 4x Vergrößerung 4x

Objektive für MANTIS Elite



dpvlink 7274



Artikel	Ausführung
MEO-002	Objektiv 2-fach Arbeitsabstand 160 mm
MEO-004	Objektiv 4-fach Arbeitsabstand 96 mm
MEO-006	Objektiv 6-fach Arbeitsabstand 68 mm
MEO-006SL	SLWD Objektiv 6-fach Arbeitsabstand 112 mm
MEO-008	Objektiv 8-fach Arbeitsabstand 59 mm
MEO-010	Objektiv 10-fach Arbeitsabstand 54 mm
MEO-015	Objektiv 15-fach Arbeitsabstand 40 mm
MEO-020	Objektiv 20-fach Arbeitsabstand 29 mm
MEO-025	Schutzgläser für Objektive 4-/8-/10-fach (4 Stück) für MANTIS Elite
MEO-026	Schutzgläser für Objektiv 6-fach (4 Stück) für MANTIS Elite
MEO-027	Schutzglas für SLWD Objektiv 6-fach 1 Stück für MANTIS Elite

MANTIS-Elite HD-CAM-Projektionskopf



Mantis Elite HD-Cam ist eine erweiterte Variante der erfolgreichen Mantis Stereo-Betrachtungssysteme für die Aufnahme und Dokumentation von aussagekräftigen Bildern.

Der Mantis Elite HD-Cam-Projektionskopf (ohne Objektive), inkl. HD-Kamera mit USB-Anschluss (passend zu Ständer MES-005, MBS-002, MEF-001, MEFS-001)

- Mantis Elite Projektionskopf mit werkseitig integrierter USB2.0 Kamera
- Ideal geeignet auch für Schulungs- und Ausbildungszwecke
- Kinderleichte Bildaufnahme durch "1-Mal-Klick" auf der Tastatur
- Speicherung der Bilddaten in: BMP, JPEG & PNG

dpvlink 13737



Artikel	Ausführung
MHD-001	MANTIS-Elite HD-CAM-Projektionskopf

Projektionskopf für MANTIS Elite



dpvlink 7296



Artikel	Ausführung
MEH-001	Projektionskopf (ohne Vergrößerungsobjektive) LED-Beleuchtung, passend zu Ständer MES-005 / MBS-002 / MEF-001

Ständer für MANTIS Elite



dpvlink 7291



Artikel	Ausführung
MES-005	Universalständer (Kipp/Schwenkarm) mit Positionsfixierung
MEFS-001	Elite Bodenständer mit Rollen und flexiblem Schwenkarm Ausragung: 700 mm
MEF-001	Flexibler Gelenkarmständer
MF-005	Verlängerung für flexiblen Gelenkarmständer für MEF-001 + MEFS-001 Ausragung Gesamt 500 - 850 mm

LYNX EVO



LYNX EVO - Stereomikroskop

Das okularlose Stereomikroskop

- Ergonomische Spitzenleistung für höhere Produktivität
- Verbesserte Optik zur schnellen und präzisen Inspektion
- Flexibilität für verschiedenste Anwendungsbereiche

Das Lynx EVO ist ein Stereomikroskop ohne Okulare, das Ihnen durch 3-dimensionale Bildarstellung in erstklassiger Qualität zu höherer Produktivität verhilft. Die einzigartige, patentierte okularlose Optik des Lynx EVO ermöglicht dem Anwender eine angenehme Arbeitshaltung und dadurch erheblich effizienteres Arbeiten. Die Benutzerfreundlichkeit und Ergonomie des Lynx EVO sind beispiellos. Das **LYNX EVO: effizienter, präziser, produktiver!**



Die Vorteile des LynxEVO:

- Einzigartige 3D-Bilder (Stereo) - das Objekt kann rundum aus einem 34°-Winkel betrachtet werden (verbesserte 3D-Ansicht/Tiefenwahrnehmung)
- Eine naturgetreue Sicht auf das Objekt - Umgebungslicht fällt auf die Augen, da die Augen nicht dicht ans Okular gehalten werden müssen
- Für Brillenträger geeignet - dank okularloser Optik muss (Schutz-)Brille nicht abgenommen werden
- Schutz vor Infektionsrisiko und Probenkontaminierung - da kein direkter Kontakt zwischen Anwender und Okular/Frontlinse entsteht
- Ergonomische Arbeitshaltung - erheblich angenehmeres und weniger ermüdendes Arbeiten
- Bewegungsfreiheit des Kopfes - ermöglicht dem Anwender radiale und axiale Kopffreiheit beim Arbeiten
- Hervorragende Hand-Augen-Koordination - peripheres Sehen des Nutzers, der nicht dicht am Objektiv sitzen muss, wird verbessert

Technische Daten

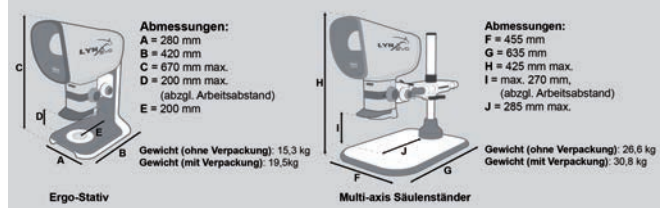

360° Winkeloptik - die 360°-Rotation erlaubt eine verbesserte Detailbetrachtung. Der Betrachtungswinkel aus der Senkrechten beträgt 34° - selbst versteckte Details sind so gut erkennbar.

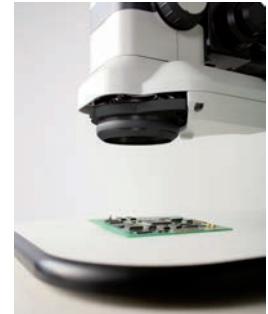

Präzisionsobjektive

Objektiv	Zoombereich*	Arbeitsabstand	Bildausschnitt bei min. Zoom** / max. Zoom	
0,45x	2,7x - 27x	176 mm	55 mm	5,5 mm
0,62x	3,7x - 37x	128 mm	40 mm	4,0 mm
1,0x	6x - 60x	75 mm	25 mm	2,5 mm
1,5x	9x - 90x	42 mm	16 mm	1,6 mm
2,0x	12x - 120x	29 mm	12 mm	0,8 mm

Multiplier 1,5x

Objektiv	Zoombereich*	Arbeitsabstand	Bildausschnitt bei min. Zoom** / max. Zoom	
0,45x	2,7x - 40,5x	176 mm	55 mm	3,7 mm
0,62x	3,7x - 55,5x	128 mm	40 mm	2,7 mm
1,0x	6x - 90x	75 mm	25 mm	1,7 mm
1,5x	9x - 135x	42 mm	16 mm	1,1 mm
2,0x	12x - 180x	29 mm	12 mm	0,8 mm

Multiplier 2,0x

Objektiv	Zoombereich*	Arbeitsabstand	Bildausschnitt bei min. Zoom** / max. Zoom	
0,45x	2,7x - 54x	176 mm	55 mm	2,7 mm
0,62x	3,7x - 74x	128 mm	40 mm	2,0 mm
1,0x	6x - 120x	75 mm	25 mm	1,2 mm
1,5x	9x - 180x	42 mm	16 mm	0,8 mm
2,0x	12x - 240x	29 mm	12 mm	0,6 mm

* maximal zulässiger Zoombereich mit ein-/ausgeschwenkten Multiplier

** mit ausgeschwenktem Multiplier



Lynx EVO-Gesamtgeräte



dpvlink 18856



Artikel	Ausführung
EVO501	Lynx EVO mit Ergo-Stativ und Ringlicht <ul style="list-style-type: none"> Mit Ergo-Stativ und Ringlicht Zoom 10:1 Bestehend aus EVH001, EVZ040, EVB010, EVL100, EVR050, EVP070
EVO502	Lynx EVO mit Multi-Achsen-Säulenständer und Ringlicht <ul style="list-style-type: none"> Mit Multi-Achsen-Säulenständer (ohne Basisplatte) und Ringlicht Zoom 10:1 Bestehend aus: EVH001, EVZ040, EVB021, EVF110, EVL062, EVR050, EVP070
EVO503	Lynx EVO mit Ergo-Stativ und Drehoptik <ul style="list-style-type: none"> Mit Ergo-Stativ und Drehoptik Zoom 10:1 Bestehend aus: EVH001, EVZ040, EVB010, EVR060, EVP070
EVO504	Lynx EVO mit Multi-Achsen-Säulenständer und Drehoptik <ul style="list-style-type: none"> Mit Multi-Achsen-Säulenständer (ohne Basisplatte) und Drehoptik Zoom 10:1 Bestehend aus: EVH001, EVZ040, EVB021, EVF110, EVR060, EVP070
Zubehör	
EVB022	Basisplatte für Multi-Achsen-Säulenständer EVB021
VECE022.ESD	ESD-Matte für Basisplatte EVB022

Beleuchtung



dpvlink 18862



Artikel	Ausführung
EVP070	Dimmer-Netzteil für EVR050 und EVR060
EVP080	Dimmer-Netzteil für EVS011, EVR050 und EVR060
EVR050	LED-Ringlicht mit integriertem Diffuser
EVR060	LED-Drehoptik
EVS011	LED-Durchlicht für EVB010

Stereo-Kopf / Zoom Optik



dpvlink 18868



Artikel	Ausführung
EVH001	Lynx EVO Stereo Dynascope Kopf
EVF110	Fokussiermodul für Multi-Achsenständer
EVL045	Objektiv x0,45 (Zoom x2,7-x27) Lieferumfang inkl. Sammellinse
EVL062	Objektiv x0,62 (Zoom x3,7-x37) Lieferumfang inkl. Sammellinse
EVL100	Objektiv x1,0 (Zoom x6,0-x60)
EVL150	Objektiv x1,5 (Zoom x9,0-x90) Lieferumfang inkl. Sammellinse
EVL200	Objektiv x2,0 (Zoom x12,0-x120) Lieferumfang inkl. Sammellinse
EVZ040	Lynx EVO Zoomeinheit 10:1
EVZ045	Multiplieroptik x1,5 (Zoom x1,5)
EVZ046	Multiplieroptik x2,0 (Zoom x2,0)

Zubehör / Ersatzteile



dpvlink 18876



Artikel	Ausführung
EVB020	Multi-Achsen-Ständer mit Basisplatte EVB022
EVC131	SmartCam, USB HD Kameramodul 5 Megapixel
VECE-VF-WIFI.	WIFI-Set für Software ViFox V7 und pixel-fox V7 passend für EVO Cam und Lynx EVO
VECE-VIFO-V7.	ViFox 7.0 Imaging-Software 7.0 passend für EVO Cam und Lynx EVO
Zubehör	
EVB022	Basisplatte für Multi-Achsen-Säulenständer EVB021
VECE022.ESD	ESD-Matte für Basisplatte EVB022
EVB010	Ergo-Ständer mit Fein/Grob-Fokussierung
EVS120	Verschiebetisch 100x100 mm

EVO Cam II



Das Digitalmikroskop EVO Cam II liefert gestochen scharfe Bilder, mit denen Sie Ihre Proben dokumentieren, prüfen und Fehler analysieren können. Das intuitiv bedienbare Menü lässt sich in mehreren Sprachen einstellbar. Erhalten Sie hochauflösende und gestochen scharfe Bilder mit einer 300x optischen Vergrößerung und dem intelligenten Autofokus.

Nutzen Sie die Vorteile:

- Effiziente Vermessung komplexer Teile mittels **Overlays** oder **Punkt-zu-Punkt-Messungen**
- Übertragung hochauflösender Bilder über Knopfdruck **auf einen PC**, direkt auf einen **USB-Stick** oder **drahtlos** (Wi-Fi-Adapter erforderlich)
- **10 programmierbare** Voreinstellungen können für eine Einheitlichkeit der Prüfungen **exportiert und importiert** werden
- einfache Bedienung durch das **intuitive Menü** (auch auf Deutsch)
- Wechsel zwischen Detailsicht und Gesamtüberblick mit der **Übersichtsfunktion**

Präzisions-Objektive:

- hohe Vergrößerung
- hoher Kontrast

Objektiv	Zoombereich (24 Zoll Monitor)	Arbeitsabstand	Bildausschnitt bei max. Zoom
0,45x	2,3x - 68x	160 mm	7,8 mm x 4,2 mm
0,62x	3,1x - 93,7x	106 mm	5,5 mm x 3,1 mm
1,0x	5x - 151,2x	85 mm	3,5 mm x 2 mm
1,5x	7,6x - 226,8x	43 mm	2,3 mm x 1,2 mm
2,0x	10x - 302,4x	29 mm	1,5 mm x 1,0 mm

Weitfeld-Objektive:

- großer Arbeitsabstand
- großer Zoombereich

Objektiv	Zoombereich (24 Zoll Monitor)	Arbeitsabstand	Bildausschnitt bei max. Zoom
4 Dioptrien	1,71x - 51,41x	245 mm	10 mm x 5,5 mm
5 Dioptrien	2,12x - 65,5x	197 mm	8 mm x 4,5 mm

Kamera:

- Zoom 30x optisch, 12x digital
- Kameraauflösung 1080p, 1920 x 1080, 1/2.8"CMOS
- Bildwiederholrate 50fps oder 60 fps (umschaltbar)
- Ausgang HDMI und USB 3.0
- Dateispeicherformat .png

360°-Winkeloptik

- Rundum-Betrachtung
- Schnelle und einfache Prüfung
- Wechsel zwischen Schrägbild und senkrechtem Blick
- 34° Schrägblick
- Mit integriertem 8-Punkt LED-Ringlicht

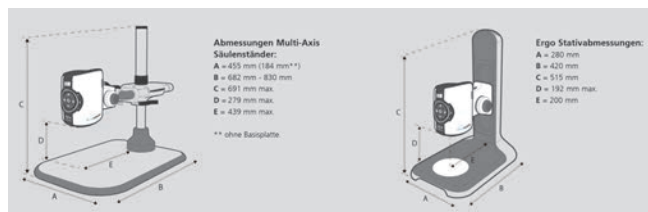

Multi-Achsen-Säulenständer EVB021

- präzise und robust, ideal für maximalen Arbeitsabstand
- Höhenverstellung mit Gegengewicht durch integrierte Gasfeder
- Direktmontage auf der Arbeitsfläche möglich oder zusätzliche Basisplatte (EVB022)

Ergo-Stativ EVB010

- kompakte Größe, hohe Stabilität
- Durchlichtbeleuchtung (optional) für ein breites Spektrum an Proben
- Verschiebtisch (optional) erleichtert das präzise Manövrieren von sensiblen Objekten, vermeidet Kontamination durch Berührung

Doppelarm-Säulenständer S-041EC

- hohe Stabilität für eine große Reichweite
- leicht verstellbar, dadurch genaue Positionierung und Ausrichtung möglich
- verfügbar mit Plattformsockel oder Klemme zur Direktmontage

Säulenständer S-006EC

- stabile Basisplatte, ideal für größere Objekte
- kosteneffiziente Stativoption

Gelenkarmständer S-007EC

- größtmögliche Flexibilität für eine große Reichweite
- mehrstufige Verstellbarkeit für genaue Positionierung und Ausrichtung

Tischstativ S-003EC

- ultrakompaktes System mit flacher Basis
- integrierter Durchlichtbeleuchtung
- Verschiebetisch (optional) für einfaches Manövrieren bei der Inspektion von Proben



Multi-Achsen-Säulenständer



Ergo-Stativ



Doppelarm-Säulenständer



Tischstativ



Säulenständer



Gelenkarmständer

EVO Cam II - Gesamtgeräte (Grundausstattung)

Grundausstattung beinhaltet EVO-Cam II Video-Mikroskop, LED-Auflicht, USB-Stick und Stativ bzw. Ständer (ohne Objektiv, Farbmonitor, Zubehör)

dpvlink 21622

Artikel	Ausführung
ECO2502	EVO-Cam II Video-Mikroskop (Zoom 30x optisch / 12x digital) <ul style="list-style-type: none"> Multi-Achsen-Säulenständer (EVB021) ohne Basisplatte Fokusmodul (EVF111)
ECO2504	EVO-Cam II Video-Mikroskop (Zoom 30x optisch / 12x digital) <ul style="list-style-type: none"> Multi-Achsen-Säulenständer (EVB021) ohne Basisplatte Fokusmodul (EVF111) 360° Winkeloptik (EVR066)
ECO2501	EVO-Cam II Video-Mikroskop (Zoom 30x optisch / 12x digital) <ul style="list-style-type: none"> Ergo-Stativ (EVB010) mit Fein/Grob Fokussierung
ECO2503	EVO-Cam II Video-Mikroskop (Zoom 30x optisch / 12x digital) <ul style="list-style-type: none"> Ergo-Stativ (EVB010) mit Fein/Grob Fokussierung 360° Winkeloptik (EVR066)
ECO2513	EVO-Cam II Video-Mikroskop (Zoom 30x optisch / 12x digital) <ul style="list-style-type: none"> Doppelarm-Säulenständer (S-041EC) mit Fokus
ECO2511	EVO-Cam II Video-Mikroskop (Zoom 30x optisch / 12x digital) <ul style="list-style-type: none"> Säulenständer (S-006EC) mit Fokus
ECO2510	EVO-Cam II Video-Mikroskop (Zoom 30x optisch / 12x digital) <ul style="list-style-type: none"> Tischstativ (S-003EC) mit Fokus
ECO2CE1	EVO-Cam II Video-Mikroskop (Zoom 30x optisch / 12x digital) <ul style="list-style-type: none"> Variabler Gelenkarm (EVBCE1)
ECO2OEM	EVO-Cam II Video-Mikroskop (Zoom 30x optisch / 12x digital) <ul style="list-style-type: none"> OEM Version

EVO Cam II - Präzisions- und Weitfeldobjektive



- ultrahohe Auflösung
- scharfer Kontrast
- optimal für hohe Vergrößerungen ohne Komfortverlust
- * mit 12x Digitalzoom

Objektiv	Zoombereich (24 Zoll Monitor)	Arbeitsabstand	Bildausschnitt bei max. Zoom
0,45x	2,3x - 68x	160 mm	7,8 mm x 4,2 mm
0,62x	3,1x - 93,7x	106 mm	5,5 mm x 3,1 mm
1,0x	5x - 151,2x	85 mm	3,5 mm x 2 mm
1,5x	7,6x - 226,8x	43 mm	2,3 mm x 1,2 mm
2,0x	10x - 302,4x	29 mm	1,5 mm x 1,0 mm
4 Dioptrien	1,71x - 51,41x	245 mm	10 mm x 5,5 mm
5 Dioptrien	2,12x - 65,5x	197 mm	8 mm x 4,5 mm

dpvlink 21656

Artikel	Ausführung
ECL001	Präzisionsobjektiv 0,45x Arbeitsabstand 160 mm
ECL002	Präzisionsobjektiv 0,62x Arbeitsabstand 106 mm
ECL003	Präzisionsobjektiv 1,00x Arbeitsabstand 85 mm
ECL150	Präzisionsobjektiv 1,5x Arbeitsabstand 43 mm
ECL200	Präzisionsobjektiv 2,0x Arbeitsabstand 29 mm
ECL040S	Weitfeldobjektiv 4 Dioptrien Arbeitsabstand 245 mm
ECL050S	Weitfeldobjektiv 5 Dioptrien Arbeitsabstand 197 mm
ECL098	Mikroobjektiv Adapter für 5x/10x Objektive max. Vergrößerung 756x (10x Objektiv)

EVO Cam II - Zubehör

ECX155 Fernbedienung

- erhöhter Komfort
- Bedienung aller Parameter
- schneller Zugriff auf Voreinstellungen

EVA350 WiFi Dongle

- WLAN Adapter
- für eine drahtlose Übertragung auf einen Computer oder mobiles Endgerät
- Zugriff für mehrere Benutzer



dpvlink 21623

Artikel	Ausführung
ECX155	EVO-Cam II Fernbedienung
EVA350	WiFi Dongle für EVO Cam II passend für EVO Cam und EVO Cam II
VECE0138	TFT Monitor 12 Zoll Full HD Auflösung
VECE0134	TFT Monitor 24 Zoll Full HD Auflösung
EVA316	Lichtadapter EVA-316 für EVO Cam II für 1,5x und 2.0x Objektive
EVA330	UV-LED Ringlicht mit PSU
EVS012	LED-Durchlicht für EVO Cam
EVB024	Basisplatte mit Durchlichteinheit für ECO2502 passend für EVO-Cam II ECO2502 (mit EVB-021 Multi-Achsen-Säulenständer)
EVB022	Basisplatte für Multi-Achsen-Säulenständer EVB021
VECE022.ESD	ESD-Matte für Basisplatte EVB022 passend für Lynx EVO und EVO Cam
EVB010	Ergo-Ständer mit Fein/Grob-Fokussierung
EVS120	Verschiebetisch 100x100 mm für Ergo-Stativ (EVB010)
VECE-VIFO-V8	Vifox 8.0 Imaging-Software 8.0 passend für EVO Cam und Lynx EVO
EVB094	Safety Stop für Doppelarm-Säulenständer S-241 passend für EVO-Cam II ECO2513 (mit Doppelarm-Säulenständer)
EVA331	Polarisationsfilter für Auflicht
EVA332	Lichtfilter 2800K
EVA333	Lichtfilter 3400K
EVA334	Lichtfilter 4000K
EVA335	Lichtfilter 4350K

VISION VE-Cam

Schnell. Einfach. Kompakt.

Ein kompaktes digitales Full-HD-Mikroskop für die schnelle und genaue Inspektion, genau dort, wo sie gebraucht wird. Hochwertige, maßgeschneiderte Optik und digitale Funktionen sorgen für überragende Leistung. Ideal für visuelle Inspektionen oder Qualitätskontrollen in der Fertigung.



Die kompakten VE Cam 50 und VE Cam 80 sind auf Produktivität ausgelegt und bieten die Leistung, Geschwindigkeit und Effizienz der digitalen Bildgebung in einem kompakten Paket. Die VE Cam ist vollgepackt mit neuen und bewährten Funktionen und ermöglicht Ihnen, mit maximaler Platzeffizienz mehr zu erreichen.

Erhältlich mit 80 mm oder 50 mm Sichtfeld, ist VE Cam ideal für viele Routineinspektionsaufgaben. Geeignete Anwendungen sind: Elektronik, Maschinenbau, Kunststoff, additive Fertigung und Keramik.

Digitale Arbeitseffizienz: Digitale Technologie unterstützt die sofortige Erfassung und den Austausch von Informationen zwischen Teams.

Intuitive Technologie: Anwenderfreundliche Benutzeroberfläche und allgemeine Funktionen erlauben den spielend leichten Einsatz digitaler Systeme.

Kabelloses Betrachten: WiFi-Bildspiegelung bedeutet, dass Kollegen und Vorgesetzte Live-Bilder anzeigen können, ohne den Arbeitsablauf zu unterbrechen.

Verbesserte Entscheidungsfindung: Die gemeinsame Anzeigefunktion für alle Teams beschleunigt die Proben- und Produktvalidierung, steigert den Wert und senkt die Kosten durch höhere Effizienz.

Funktionen für Produktivität

Zu den verbesserten Produktivitätsfunktionen gehören:

- 10 programmierbare Voreinstellungen
 - Benutzer können bevorzugte Einstellungen für bis zu 10 Einstellungen konfigurieren und schnell abrufen, z.B. Bildeinstellungen und Funktionsraster, Zeitstempel und andere Optionen. Spart Zeit beim Themenwechsel und unterstützt die Konsistenz zwischen den Benutzern
- 6 Hotkeys für sofortigen One-Touch-Zugriff auf die am häufigsten verwendeten Voreinstellungen
- Die konfigurierbare Schnittstelle ermöglicht die Anzeige der am häufigsten verwendeten Einstellungen direkt auf dem Bildschirm. Wählen Sie aus, um die benötigten Funktionen anzuzeigen



Funktionen für die Betrachtungsqualität

- Präzise Beleuchtung für präzise Bilder: Steuerung des eingebauten 8-Punkt-Ringlichts direkt vom Bildschirm, Durchlicht-, Schräg- und flexible Beleuchtung durch eine Auswahl an Zubehör
- Zeigen Sie zwei Vergrößerungen gleichzeitig auf dem Bildschirm an, um eine Übersicht und Detailansicht ohne Änderung der Einstellungen zu ermöglichen
- Grafische Overlays über dem Bild helfen bei der schnellen Beurteilung des Motivs und können mit dem aufgenommenen Bild gespeichert werden. Das Hinzufügen eines optionalen Zeitstempels erhöht die Rückverfolgbarkeit



Steuern Sie nach Belieben

Holen Sie das Beste aus dem System heraus, indem Sie es nach Bedarf steuern. Auf intuitive Menüs kann über Maus, Touchscreen, Tastatur zugegriffen werden. Shortcuts können auf einem programmierbaren Fußschalter konfiguriert werden, der direkten, freihändigen Zugriff auf drei wählbare Funktionen ermöglicht.



Mehrsprachige Menüs: Englisch, Deutsch, Spanisch, Französisch, Italienisch, Portugiesisch, Chinesisch, Japanisch, Russisch

	VE Cam 50	VE Cam 80
Diagonales Sichtfeld	50 mm	80 mm
Max. Sichtfeld (H x V)	40 mm x 30 mm	64 mm x 48 mm
Min. Vergrößerung mit 24" Bildschirm	9,97 x	6,23 x
Min. Sichtfeld (H x V)	8 x 6	12,8 x 9,6
Max. Vergrößerung mit 24" Bildschirm	49,9 x	31,5 x
Arbeitsabstand	163 mm	148 mm

Stativ-Varianten



Tischstativ



Säulenständer



Doppelarm-Säulenständer

Max. Höhe abhängig von Stativ-Variante

Stativ-Variante	VE Cam 50	VE Cam 80
Tischstativ (S240)	75 mm	90 mm
Säulenständer (S206)	119 mm	134 mm
Doppelarm-Säulenständer mit Klemme (S241)	262 mm	277 mm
Doppelarm-Säulenständer (S242)	407 mm	422 mm

Allgemeine Funktionen

WLAN-Hotspot - Bildschirmspiegelung, Bildschirm-Schnellasten, Bilder speichern, Livebild schwenken und zoomen, gespeicherte Bilder wiedergeben, gespeichertes Bild schwenken und zoomen, Bereichslupe, Pinch-Zoom (Mauspad/Touchscreen), 10 Voreinstellungen, Zeitstempel, Fadenkreuz & Farben, Raster & Farben, Belichtungsoptionen, Weißabgleichsoptionen

VE Cam - Gesamtgeräte (Grundausstattung)

Grundgerät beinhaltet VE Cam, Maus, Kabel und Netzteil



dpvlink 26865



Artikel	Ausführung
VECM001	VE Cam 50 mit Säulenständer (S-206) <ul style="list-style-type: none"> • Monitor 24" Full HD LED (VCE0134) • Montageadapter für Stativ S-206 (VCM102)
VECM001-80	VE Cam 80 mit Säulenständer (S-206) <ul style="list-style-type: none"> • Monitor 24" Full HD LED (VCE0134) • Montageadapter für Stativ S-206 (VCM102)
VECM002	VE Cam 50 mit Doppelarm-Säulenständer (S-241) <ul style="list-style-type: none"> • Monitor 24" Full HD LED (VCE0134) • Verlängerungskabel 1,5 m (VCM104)
VECM002-80	VE Cam 80 mit Doppelarm-Säulenständer (S-241) <ul style="list-style-type: none"> • Monitor 24" Full HD LED (VCE0134) • Verlängerungskabel 1,5 m (VCM104)
VECM003	VE Cam 50 mit Tischständer (S-240) <ul style="list-style-type: none"> • Monitor 22" Full HD LED (VCE0138) • Mini-Monitorhalterung (VCM101)
VECM003-80	VE Cam 80 mit Tischständer (S-240) <ul style="list-style-type: none"> • Monitor 22" Full HD LED (VCE0138) • Mini-Monitorhalterung (VCM101)
VECM004	VE Cam 50 mit Säulenständer (S-206) <ul style="list-style-type: none"> • Monitor 22" Full HD Touch Panel (VCE0135) • VESA-Monitorhalterung (MNT5245) • Montageadapter für Stativ S-206 (VCM102)
VECM004-80	VE Cam 80 mit Säulenständer (S-206) <ul style="list-style-type: none"> • Monitor 22" Full HD Touch Panel (VCE0135) • VESA-Monitorhalterung (MNT5245) • Montageadapter für Stativ S-206 (VCM102)
VECM005	VE Cam 50 mit Tischständer (S-240) <ul style="list-style-type: none"> • Monitor 12" Full HD LED (VCE0138) • Mini-Monitorhalterung (VCM101) • Fernbedienung (ECX155)
VECM005-80	VE Cam 80 mit Tischständer (S-240) <ul style="list-style-type: none"> • Monitor 12" Full HD LED (VCE0138) • Mini-Monitorhalterung (VCM101) • Fernbedienung (ECX155)

VISION Makrolite 4K

Ultra 4k Videoprüfung leicht gemacht

Makrolite 4K, eine leistungsstarke Bildgebungslösung, ideal für anspruchsvolle Prüfroutinen. Makrolite 4K liefert hochauflösende Videobilder mit einem großen Dynamikbereich und bis zu einer Vergrößerung von 330x.



Makrolite 4K ist intuitiv zu bedienen und bietet sowohl Vielseitigkeit als auch hohe Leistung. Geeignet für Industrie und Life-Science-Bereiche, einschließlich Produktion, Laborforschung, Forschung & Entwicklung, Mikromontage, Qualitätskontrolle, eingehende/ausgehende Produktprüfung, Präparation und Nacharbeit.

Der große Dynamikbereich der 4K-Auflösung verbessert die Ansicht reflektierender Objekte, wie z.B. Lötstellen oder Objekte mit geringem Kontrast, wie Gummi und Kunststoffteile.

In Kombination mit einer breiten Palette an Objektiven und Stativ-Variationen ist Makrolite 4K eine flexible Lösung für Ihre spezifischen Inspektionsanforderungen.

Konsolensteuerung

Die Konsolen-Version bietet eine direkte HDMI-Verbindung zum Monitor für die Live-Anzeige mit voller Kontrolle über den Zoombereich und alle Kameraeinstellungen.



Zu den Kamerasteuerungen gehören:

- Vergrößerungsbereich 3x bis 330x. Zoomfaktor 20:1
- Autofokus und manueller Fokus
- Blende, Belichtung (AE-, AP- und ME-Modi)
- Verstärkung, Weißabgleich, Bildspiegelung

PC-Steuerung

Die PC-Version Makrolite 4K in Kombination mit unseren Softwareoptionen, erweitert das Spektrum um Bilderfassung, Annotation, Messung am Bildschirm, Erstellung von Daten-/Bildberichten und eine Reihe von Bildverarbeitungswerkzeugen.



Unsere Softwareoptionen beinhalten unter anderem:

- Kontrolle der Kameraeinstellungen
- Bildaufnahme in den Formaten JPEG, PNG, BMP und TIFF
- Annotation, einschließlich Markierungen und Kennzahlen
- Messwerkzeuge wie Abstand, Winkel, Durchmesser, Fläche
- Import von CAD-Dateien zur Inspektion
- Bildverarbeitung wie Farbumkehrung, Formerkennung, Fokusstapeln, Overlays
- Erstellung von Berichten in Excel und anderen Formaten

Datenübertragung

Teilen Sie 4K Bilder, Videos oder Berichte einfach und sofort über Netzwerke mit Kollegen, Lieferanten, Kunden und Behörden. Die Option zum Speichern von Bildern und Videos auf einem USB-Laufwerk ist sowohl bei der PC- als auch bei der Konsolenkonfiguration verfügbar.

Flexible Lösungen

Was auch immer Ihre Anwendungen sind, wählen Sie die passende Stativ-Variante, die Ihre Anforderungen perfekt erfüllt.



Ergostativ (EVB010)

- Geringer Platzbedarf und außergewöhnliche Stabilität für Anwendungen mit hoher Vergrößerung
- Optional mit Verschiebetisch für eine reibungslose und präzise Kontrolle der Komponenten



Tischstativ (S-240)

- Kompakt, hohe Stabilität und geringe Stellfläche
- Integrierte Lichtsteuerung für Aufsicht- und Durchlicht-Beleuchtung



Säulenständer (S-206)

- Ideal für größere Bauteile
- Stabile Basisplatte mit Sockel oder direkt auf der Arbeitsfläche montierbar
- Große Bewegungsfreiheit



Doppelarm-Säulenständer (S-241)

- Für Anwendungen, die eine größere Reichweite erfordern, ohne die Stabilität zu beeinträchtigen
- Einfache Justierung für genaue Positionierung und Ausrichtung
- Verfügbar mit Basisplatte oder Klemme zur Montage direkt auf der Arbeitsfläche



Multi-Achsen-Ständer (EVB021)

- Präzise und robust
- Ideal für Anwendungen, bei denen ein maximaler Arbeitsabstand benötigt wird
- Schnelles und müheloses Justieren in allen Achsen
- Erweiterte Reichweite (max. Ausladung 439 mm)

Objektive	Arbeitsabstand	Bildausschnitt bei		
		min. Vergr.	max. Vergrößerung	
			(Opt. Zoom)	(Dig. Zoom)
0,45x	170 mm	212 mm (3x)	8,8 mm (45x)	4,4 mm (90x)
0,62x	112 mm	201 mm (3x)	10,2 mm (57x)	5,1 mm (114x)
1,0x	84 mm	61 mm (10x)	6,2 mm (100x)	3,1 mm (200x)
1,5x	43 mm	28 mm (20x)	4,2 mm (150x)	2,1 mm (300x)
2,0x	29 mm	24 mm (20x)	3,2 mm (165x)	1,6 mm (330x)

Kamera		PC Anforderungen	
Sensortyp	CMOS 1/2,5" 8,51 MP	Betriebssystem	Windows 10
Kameraausgabe	4K, 2160p/30fps	Prozessor	i7 oder neuer, 3GHz
Fokus	AF oder manuell	Grafikkarte	min. HDMI 2.0
Bild	Ultra HD 2160p (3840 x 2160)	Speicher	min. 8GB RAM
		Steckplatz	x4 oder x8-PCI-Express-Karte

Makrolite 4K - Gesamtgeräte (Grundausrüstung)



Grundgerät beinhaltet Makrolite 4K Kamera, LED-Ringlicht und Bedienkonsole

dpvlink 26858



Artikel Ausführung

- M4K2501 **Makrolite 4K mit Ergo-Stativ (EVB010)**
- Objektiv x 1,00 (ECL003)
 - Aufnahmemodul extern (M4K105)
 - TFT Bildschirm 27" 4K (VECE4KM)
 - M4K Adapter für Ergo-Stativ / Multi-Achsen-Ständer (S-416)

- M4K2502 **Makrolite 4K mit Multi-Achsen-Ständer (EVB021)**
- Fokussiermodul (EVF111)
 - Objektiv x 0,62 (ECL002)
 - Aufnahmemodul extern (M4K105)
 - TFT Bildschirm 27" 4K (VECE4KM)
 - M4K Adapter für Ergo-Stativ / Multi-Achsen-Ständer (S-416)

- M4K2503 **Makrolite 4K mit Ergo-Stativ (EVB010)**
- Objektiv x 1,00 (ECL003)
 - TFT Bildschirm 27" 4K (VECE4KM)
 - Minitower-PC INTEL i7 Win10pro SSD (VECE0142)
 - Frame Grabber Karte 4K (M4K106)
 - ViPlus Software (VIS001)
 - M4K Adapter für Ergo-Stativ / Multi-Achsen-Ständer (S-416)

- M4K2504 **Makrolite 4K mit Multi-Achsen-Ständer (EVB021)**
- Fokussiermodul (EVF111)
 - Objektiv x 0,62 (ECL002)
 - TFT Bildschirm 27" 4K (VECE4KM)
 - Minitower-PC INTEL i7 Win10pro SSD (VECE0142)
 - Frame Grabber Karte 4K (M4K106)
 - ViPlus Software (VIS001)
 - M4K Adapter für Ergo-Stativ / Multi-Achsen-Ständer (S-416)

- M4K2511 **Makrolite 4K mit Säulenständer (S-206)**
- Objektiv x 0,62 (ECL002)

- M4K2513 **Makrolite 4K mit Doppelarm-Säulenständer (S-241)**
- Objektiv x 1,00 (ECL003)
 - TFT Bildschirm 27" 4K (VECE4KM)
 - Minitower-PC INTEL i7 Win10pro SSD (VECE0142)
 - Frame Grabber Karte 4K (M4K106)
 - ViPlus Software (VIS001)

TEK-SCOPE HD Inspektionssystem

TEK-SCOPE Plus optisches HD-Inspektionssystem



TEK-SCOPE PLUS erzeugt hochwertige, verzerrungsfreie Full HD-Bilder ohne Zeitverzögerung mit einer exzellenten Tiefenschärfe. LED-Lampen sorgen für eine schattenfreie Beleuchtung. TEK-SCOPE PLUS muss an einen Bildschirm angeschlossen werden.



- Bildschirmanschluss über DisplayPort / HDMI-Ausgang
- Livestreaming-Bilder auf Monitor (HD 1280x720 / FHD 1920x1080)
- Optische Vergrößerung bis 46-fach
- Digitale Vergrößerung bis 460-fach möglich (Empfohlene Maximalvergrößerung für störungsfreie Bilder bis 300-fach)
- Full HD-Bilder bis zu 1080px
- Bildspeicherung direkt auf USB-Stick möglich
- Großer Arbeitsabstand von 310 mm ermöglicht ausreichend Platz für Montage, Reparatur und Nacharbeit



Vorteile:

- Benutzerfreundliches System
- Unterstützt eine korrekte Körperhaltung
- Große Tiefenschärfe
- Autofokus für eine schnellere Inspektion von Objekten bei verschiedenen Höhen und Vergrößerungen



Optionales Zubehör:



360°-Inspektion, inklusive 4D-Linse



XY-Inspektionstisch

dpvlink 23165

Artikel Ausführung

I-TEK.SCOPE-PLUS **TEK-SCOPE PLUS HD optisches Inspektionssystem**



Zubehör TEK-SCOPE PLUS



dpvlink 22037

Artikel Ausführung

I-TEK.TILT-PLUS **TEK-SCOPE 360° Inspektionstisch und 4D Linse**
ESD-Ausführung



I-TEK.XY **TEK-SCOPE PLUS XY-Inspektionstisch**



Cam BETA

Cam BETA - Digitale Handlupe



Camß - Digitale Handlupe für die unkomplizierte portable Inspektion von schwer zugänglichen Bereichen.



Mit der Camß werden Ihre Makroaufnahmen ideal ausgeleuchtet. Wählen Sie zwischen 4 Beleuchtungspositionen. Sie benötigen keine Digitalkamera oder Smartphone zur Fehlerdokumentation oder Prüfung unbeweglicher Dinge.

- 4 LEDS mit 4 Beleuchtungsoptionen
- Beleuchtung für Nahaufnahmen vorkonfiguriert
- sichere Verbindung über HDMI (keine WiFi-Verbindung)
- Mit Stützfuß für den idealen Abstand
- Für Rechts- und Linkshänder



Technische Details:

Display	4,3 Zoll (10,9 cm)
Anzeigemodi	Farbdisplay, Schwarz-Weiß, Schwarz-Weiß invertiert, Graustufen
Vergrößerung	4 x, 8 x, 16 x und 20 x
Beleuchtung	4 x LED, optimiert für vergrößerte Bildgebung 4 Einstellungen: 100 %, 75 %, 50 %, 25 %
Messlinien / Raster	1 mm ² Raster Einstellbare X / Y Messlinien für Messvergleiche Virtueller Messschieber
Messungen	Ja (Zoll / mm)
Auflösung Bilddaufnahme	1280 x 720, JPEG
Video-Ausgang	Mini-HDMI-TV Ausgang
Anschlüsse	Mikro-USB Anschluss zum Herunterladen von Bildern und Aufladen Mini-HDMI für Monitor TV-Out
Akku	Lithiumionen, 6 Stunden Dauerbetrieb
Abmessungen	283 mm (L) x 88 mm (H) x 22 mm (B)
Gewicht	205 g
Bildspeicher	20.000
Interner Speicher	4 GB
Lieferumfang	Camß, Tragetasche, USB-Kabel, Mini-HDMI Kabel, TV-Ausgang Kabel, Lanyard, Reinigungstuch, Benutzerhandbuch

dpvlink 21668

Artikel	Ausführung
CMB001	Camß - Digitale Handlupe



Lupen

Uhrmacherlupe

ESCHENBACH



Die Uhrmacherlupen von Eschenbach sind angenehm zu tragen. Das anthrazite Kunststoffgehäuse verhindert Streulicht auf den Linsen. Dies sorgt für einen klaren Kontrast.

- bikonvex (beidseitig nach außen gewölbt) bzw. plankonvex (einseitig nach außen gewölbt)
- schwer entflammbarer Kunststoff

dpvlink 20430

Artikel	Vergrößerung	Durchmesser in mm	Linse
Uhrmacherlupe			
ES-1124110	10x	25	asphärisch
ES-11243	3x	25	plankonvex
ES-11245	5x	25	plankonvex
ES-11247	7x	25	plankonvex



Designo Einschlaglupe

ESCHENBACH



- Schiebelupe für einen optimalen Schutz der Linse
- sehr handlich und klein
- schnelle und bequeme Vergrößerung

dpvlink 20844

Artikel	Vergrößerung	Durchmesser in mm	Dioptrien
ES-1711	5x	30	20



Präzisions-Einschlaglupe Messing

ESCHENBACH



Einschlaglupe aus matt verchromtem Messing-Gehäuse mit Öse. Linsenfassung aus schwarz lackiertem Metall

dpvlink 20774

Artikel	Vergrößerung	Durchmesser in mm	Linse
Präzisions-Einschlaglupe Messing			
ES-11766	6x	21	Aplanat
ES-11768	8x	21	Aplanat
ES-117612	12x	15	Aplanat
ES-117610	10x	21	Aplanat
ES-1187	4x/6x	27	bikonvex
ES-118410	10x	15	Achromat
ES-118420	20x	17	Achromat



Präzisions-Einschlaglupe Kunststoff

ESCHENBACH



Hochwertige Silikat-Linse mit Polyamid-Gehäuse. Das Gehäuse ist unzerbrechlich und schließt staubdicht.

dpvlink 20780

Artikel	Vergrößerung	Durchmesser in mm	Linse
Präzisions-Einschlaglupe Kunststoff			
ES-11869	3x/6x	23	Achromat
ES-118210	10x	23	Aplanat



Mobilent Einschlaglupe

ESCHENBACH



- Hochvergrößernde Einschlaglupe
- Asphärische PXM[®]-Leichtlinse
- Randscharfe, verzeichnungsfreie Abbildung
- Kunststoffgehäuse umschließt die Linse staubdicht
- Mit Umhängekordel immer griffbereit

dpvlink 20840

Artikel	Vergrößerung	Durchmesser in mm	Dioptrien
Mobilent Einschlaglupe			
ES-171094	4x	35	16
ES-171097	7x	35	28
ES-1710910	10x	35	38



Mobilent LED Einschlaglupe

ESCHENBACH



- Hochvergrößernde Einschlaglupe
- Mit effizienter LED-Beleuchtung
- Asphärische PXM™-Leichtlinse
- Randscharfe, verzeichnungsfreie Abbildung
- Kunststoffgehäuse umschließt die Linse staubdicht
- Inklusive Lanyard
- Inklusive 1 x CR 2032 Batterie

dpvlink 22703

Artikel	Vergrößerung	Durchmesser in mm	Dioptrien
Mobilent LED Einschlaglupe			
ES-152094	4x	35	16
ES-152097	7x	35	28
ES-1520910	10x	35	38



Standlupe asphärisch

ESCHENBACH



- Standlupe mit besonders kratzfesten Linse
- Als hochvergrößernde Sehhilfe einsetzbar
- Offener Stand für Arbeiten unter Linse (bei ES-2626 und ES-2628)
- Glasklarer Stand ermöglicht eine gute Beleuchtung von allen Seiten

dpvlink 20851

Artikel	Vergrößerung	Durchmesser in mm	Linse
ES-2626	6x	50	asphärisch
ES-2628	10x	35	asphärisch
ES-1153	8x	25	Aplanat



easyPocket Handlupe

ESCHENBACH



- Taschenlupe mit optionaler Beleuchtung
- Vergrößerung im Scheckkartenformat
- Ultraflach und leicht
- Inklusive Etui zur Aufbewahrung
- Inklusive 2 x 2025 Knopfbatterien

dpvlink 20798

Artikel	Vergrößerung	Durchm./Abmessung [mm]	Linse
ES-152110	3x	86 x 54	asphärisch
ES-152111	3x	86 x 54	asphärisch
ES-152122	4x	86 x 54	asphärisch



easyPocket XL Handlupe

ESCHENBACH



- besonders großes Sehfeld mit superflacher Linse
- inklusive Etui für geschütztes Aufbewahren
- LED hat nahezu unbegrenzte Lebensdauer
- mit integriertem Bügel als Standlupe verwendbar
- inklusive 2 x 2032 Knopfbatterien

dpvlink 20802

Artikel	Vergrößerung	Durchm./Abmessung [mm]	Linse
ES-152210	2,5x	78 x 50	asphärisch
ES-152211	2,5x	78 x 50	asphärisch



mobilux LED Taschenleuchtlupe

ESCHENBACH

mobilux® LED-Lupe ist einfach in der Handhabung. Schnell griffbereit mit einem großen, leicht zu bedienenden Lichtschalter und Öse für Lanyard.

- 3 aufsteckbare Transparentfilter, die Licht bündeln und die Lichtstärke um bis zu 40% steigern
- bis zu 10 x längere Lebensdauer der Batterie
- inklusive 2 x AA-Batterien
- inklusive Etui zum Aufstecken auf die Linse



dpvlink 20788

Artikel	Vergrößerung	Durchm./Abmessung [mm]	Linse
ES-151110	10x	35	asphärisch
ES-151112	12,5x	35	asphärisch
ES-15112	3x	60	asphärisch
ES-15122	3x	90 x 54	asphärisch
ES-15113	3,5x	75 x 50	asphärisch
ES-15114	4x	75 x 50	asphärisch
ES-151141	4x	60	asphärisch
ES-15115	5x	58	asphärisch
ES-15116	6x	58	asphärisch
ES-15117	7x	35	asphärisch



powerlux Leuchtlupe

ESCHENBACH



- Beleuchtete Standlupe
- Gleichmäßige, schattenfreie Ausleuchtung
- Besonders kratzfest
- Ergonomisches Design
- Sparsamer Energieverbrauch durch automatische Abschaltung nach 30 Minuten
- Für Rechts- und Linkshänder geeignet
- Inklusive 3 x AA-Batterien

dpvlink 20808

Artikel	Vergrößerung	Durchmesser in mm	Dioptrien	Farbtemperatur
powerlux Leuchtlupe				
ES-158614	3,5x	58	14	8.000 K
ES-1586141	3,5x	58	14	3.000 K
ES-158620	5x	58	20	8.000 K
ES-1586201	5x	58	20	3.000 K
ES-158628	7x	58	28	8.000 K
ES-1586281	7x	58	28	3.000 K



Mikro-Leuchtlupe LED

ESCHENBACH



- Mikroskop mit LED-Beleuchtung
- zur Prüfung verschiedenster Oberflächen, wie z.B. Metalle, Textilien, Lacke
- tiefliegende und erhabene Objektteile genau prüfen
- hohe Bildschirmhelligkeit durch große Objektivöffnung
- Scharfstellung über Drehring
- Beleuchtung bei Bedarf zuschaltbar
- Glaslinse aus hochwertigem Silikat

dpvlink 20870

Artikel	Ausführung
ES-11744	Mikro-Leuchtlupe LED



laboMED Vorsetzlupе

ESCHENBACH



- Freie Hände zum Arbeiten
- Hohe Vergrößerung
- Linse-Klemmelement aus glasfaserverstärktem Kunststoff
- Dezent metallfassend mit matt-schwarzer Lackierung
- Inklusive Aufbewahrungsbox
- Nicht für Brillenträger geeignet

dpvlink 20821

Artikel	Vergrößerung	Dioptrien	Linse	Arbeitsabstand
ES-164450	1,7x	2,5	plankonvex	400
ES-164451	2x	2,5	plankonvex	250
ES-164452	2,5x	5	plankonvex	180
ES-164453	3x	7,75	plankonvex	130



laboClip Vorsetzlupе

ESCHENBACH



- Vorsatzlupe lässt sich einfach auf die Brillenfassung aufstecken
- Komfortabler Arbeitsabstand
- Geringes Gewicht
- Klemmelement aus glasfaserverstärktem Kunststoff
- Inklusive Aufbewahrungsbox

dpvlink 20822

Artikel	Vergrößerung	Dioptrien	Linse	Arbeitsabstand
ES-164617	1,7x	2,5	binokular	400
ES-164620	2x	2,5	binokular	250
ES-164625	2,5x	5	binokular	180
ES-164630	3x	7,75	binokular	130
ES-164640	4x	16	monokular	55
ES-164670	7x	28	monokular	32



laboComfort Kopfbandlupe

ESCHENBACH



- Kopfbandlupe von 1,7-fach bis 3-fach Vergrößerung
- Höhe des Lupenschirms kann individuell über verschiedene Rastermöglichkeiten angepasst werden
- Bei Nichtbenutzung kann Schirm einfach hochgeklappt werden
- Für Brillenträger geeignet
- Dunkelgraue, geschlossene Kunststoffabschirmung gegen Streulicht mit integrierter Linsenhalterung
- LaboComfort ist nur mit binokularen Linsenteilen nutzbar

dpvlink 20835

Artikel	Vergrößerung	Dioptrien	Linse	Arbeitsabstand
ES-164817	1,7x	2,5	plankonvex	400
ES-164820	2x	2,5	plankonvex	250
ES-164825	2,5x	5	plankonvex	180
ES-164830	3x	7,75	plankonvex	130



Asphärisches Leseglas

ESCHENBACH



- Zum Lesen oder zur Bildbetrachtung
- Herausziehbare Öse am Griffende für Umhängekordel
- Inklusive Lanyard
- Echtleder-Etui separat erhältlich unter dpvlink 20876

dpvlink 20854

Artikel	Vergrößerung	Durchm./Abmessung [mm]	Linse
ES-265550	6x	50	asphärisch
ES-265560	5x	58	asphärisch
ES-265570	4x	70	asphärisch
ES-2655750	3,5x	75 x 50	asphärisch



Präzisions-Skalenlupe

ESCHENBACH



- Verzeichnungsfreie und gestochen scharfe Abbildung
- Scharfstellung über griffigen Fokussiering
- Mit Standardskala, Messbereich 20 mm, 1/10 mm Teilung
- Gehäuse aus glasfaserverstärktem Polyamid
- Inklusive Kunststoffbox mit Platz für andere Skalen

dpvlink 20861

Artikel	Vergrößerung	Durchmesser in mm	Linse
ES-115410	10x	23	achromat
ES-11547	7x	23	achromat



Skalenlupe

ESCHENBACH

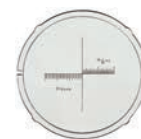

- Lupe mit Messskala
- 10-fach Vergrößerung
- 38 Dioptrie
- LED Skalenlupe ES-155074 benötigt 2x C-Batterie 1,5 V
- Inklusive Etui

dpvlink 20805

Artikel	Ausführung
ES-155071	Skalenlupe
ES-155074	LED Skalenlupe



scribolux Standlupe

ESCHENBACH



- Beleuchtete Standlupe
- Viel Platz zum Schreiben und Lesen
- Offen gestalteter Lupenfuß
- Helle, gleichmäßige und blendfreie Ausleuchtung
- Schattenfreies, beidhändiges Arbeiten unter der kratzschutzbeschichteten Linse möglich
- Geringer Stromverbrauch durch automatische Abschaltung nach 30 min
- Inklusive 3 x AA Batterie

dpvlink 20864

Artikel	Vergrößerung	Dioptrien	Linse
scribolux Standlupe			
ES-156512	2,8x	7	asphärisch



Unterhaltsreinigung

EPAclean® Reinigungsmittel



Einfache schnelle Reinigung für leitfähige Oberflächen in ESD-Bereichen. Reinigen Sie sowohl Ihren Arbeitsplatz und Tischbeläge, als auch Fußbodenbeläge und sonstige Oberflächen zuverlässig. Den hochwertigen ESD-Cleaner der neuen EPAclean® Reinigungsserie professional erhalten Sie gebrauchsfertig als Sprühflasche und Nachfüllkanister. Zur Unterhaltsreinigung ist das EPAclean® Konzentrat ESD-Floor-Cleaner professional äußerst ergiebig. Ist eine Grundreinigung erforderlich, erreichen Sie mit dem ESD-Grundreiniger professional Konzentrat hervorragende Ergebnisse.

ESD-Cleaner professional



EPAclean® ESD-Cleaner professional für die schnelle und unkomplizierte Reinigung von ESD-Oberflächen



- Gebrauchsfertiger Reiniger
- Bindet auf hygienische Weise lose aufliegenden Staub und Feinschmutz
- Reinigt streifenfrei und bildet keine Schichten
- Spraydüse ermöglicht nebelfeuchtes Wischen durch kontrollierte und wohldosierte Reinigerabgabe
- Überdosierung und Quelleffekte durch zu viel Feuchtigkeit werden verhindert
- Oberfläche innerhalb kürzester Zeit wieder trocken und nutzbar

dpvlink 22449

Artikel	Ausführung
2920.2001	EPAclean® ESD-Cleaner professional 1 Liter Sprühflasche
2920.2005	EPAclean® ESD-Cleaner professional 5 Liter Kanister



ESD-Floor-Cleaner professional



EPAclean® ESD-Floor-Cleaner professional für die Unterhaltsreinigung von allen ESD-Bodenbeläge aus PVC



EPAclean

- Ausgezeichnete Schmutzbindung, auch bei fetthaltigen Rückständen
- Kein Auslaugen der Oberfläche
- Keine Bildung von Grauschleim
- Streifenfreie Reinigung
- Konzentrat
- Verdünnungsverhältnis 1:200

dpvlink 22452

Artikel	Ausführung
2920.2010.K	EPAclean® ESD-Floor-Cleaner professional 10 Liter Kanister



ESD-Grundreiniger professional



EPAclean® ESD-Grundreiniger professional für die schonende und effektive Grundreinigung von ESD-Böden



EPAclean

- Zur Entfernung von Wachsen, Wischpflegemitteln, Pflegebefilmungen sowie Kleberesten und Bauverschmutzungen bei der Bauschlussreinigung mit werkseitiger PU Vergütung
- Starkes Lösungsvermögen und materialschonende niedrige Alkalität
- Universeller Grundreiniger für alle elastischen Bodenbeläge
- Konzentrat
- Verdünnungsverhältnis 1:10

dpvlink 22454

Artikel	Ausführung
2920.2050.K	EPAclean® ESD-Grundreiniger professional 5 Liter Kanister



Mikrofaser-Tücher

Bodenmopp Supra-Klapp / Klett



Alu-Teleskopstiel:

Mit stabiler Innenverriegelung, variable Größeneinstellung von 80 cm - 160 cm, Stiel: Ø 23,5 mm

Bodentuchhalter Supra-Klapp:

Ein hochwertiger, robuster Klappsystem-Bodentuchhalter mit einer Breite von 40 cm.

Bodentuchhalter Supra-Klett:

Einfache Handhabung, durch Trapezform ideal für Ecken. Klettstreifen an der Unterseite halten die speziellen Klett-Mikrofaser-Bodentücher.

dpvlink 8482

Artikel	Ausführung
2900.MFT.590	ALU-Teleskopstiel
2900.MFT.500	Bodentuchhalter Supra-Klapp für Mikrofaser-Tücher Supra, mit Taschen (Teleskopstiel extra erhältlich)
2900.MFT.510	Bodentuchhalter Supra-Klett für Mikrofaser-Tücher Supra Klett (Teleskopstiel extra erhältlich)



Mikrofaser-Tuch Supra



Waschbar in der Waschmaschine, empfohlen bis 60°C (max. 95°C), keinen Weichspüler verwenden.

Supra 100 - Feuchtwischmopp zur schnellen Reinigung für glatte Böden (PVC, Parkett, Laminat, usw.). Ideal zur Spraymethode. Schnell wieder begehbar.

Supra 105 - Trockenmopp, Feuchtwischmopp, Nasswischmopp, Grobschmutzmopp für glatte und gefugte Böden sowie raue Oberflächen.

Supra 110 - Extra feiner Mopp mit langem, flauschigem Flor. 30% mehr Wasseraufnahme und hohes Schmutzaufnahmevermögen. Für PVC, Parkett, Laminat und andere glatte Böden.

dpvlink 8471

Artikel	Ausführung
2900.MFT.100	Mikrofaser-Tuch Supra 100 (weiß/blau Punkte) Größe 46 x 17 cm, mit Taschen, kurzflorig, extra dicht, Material: 100% Mikrofaser
2900.MFT.105	Mikrofaser-Tuch Supra 105 (weiß/blau gestreift) Größe 46 x 17 cm, mit Taschen, hochflorig, Material: 82% Mikrofaser, 18% Baumwolle
2900.MFT.110	Mikrofaser-Tuch Supra 110 (grün/weiß) Größe 46 x 17 cm, mit Taschen, hochflorig / langer flauschiger Flor, Material: 100% Mikrofaser



Mikrofaser-Tuch Supra Klett



Waschbar in der Waschmaschine, empfohlen bis 60°C (max. 95°C), keinen Weichspüler verwenden.

Supra 200 - Feuchtwischmopp zur schnellen Reinigung für glatte Böden (PVC, Parkett, Laminat, usw.). Ideal zur Spraymethode. Schnell wieder begehbar.

dpvlink 8475

Artikel	Ausführung
2900.MFT.200	Mikrofaser-Tuch Supra 200-Klett (weiß/blau Punkte) Größe 47,5 x 14,5 cm, Klettbefestigung, kurzflorig, extra dicht, Material: 100% Mikrofaser



Mikrofaser-Tücher



Die Mikrofaser ist eine extrem dünne Faser, die in einem Spezialverfahren nochmals in viele kleine Fasern gespalten wird. Dadurch entstehen Hohlräume, die das Wasser sehr gut speichern und beim Reinigen wieder freigeben.

Wichtig! Vor dem ersten Gebrauch auswaschen!

Waschbar bis 90°C. Keinen Weichspüler verwenden, da sonst die Fasern verkleben. Hohe Schmutzaufnahme.

Primo Mikrofaser-Tuch

- Tuch vor dem Gebrauch nass machen und kräftig auswringen.
- Geeignet für alle Oberflächen (Chrom, Monitor, Sanitär, Edelstahl, usw.)
- Streifenfreie Sauberkeit ohne Reinigungszusätze

Kristall Mikrofaser-Tuch

- Speziell für Glasflächen geeignet

dpvlink 4643

Artikel	Ausführung
2900.MFT-K.plus	Kristall-window Mikrofaser-Tuch 50 x 70 cm, VPE = 5
2900.MFT-P.blau	Primo-Aktiv Mikrofaser-Tuch 40 x 40 cm, VPE = 10
2900.MFT-P.rot	Primo-Aktiv Mikrofaser-Tuch 40 x 40 cm, VPE = 10
2900.MFT-P.gelb	Primo-Aktiv Mikrofaser-Tuch 40 x 40 cm, VPE = 10
2900.MFT-P.grün	Primo-Aktiv Mikrofaser-Tuch 40 x 40 cm, VPE = 10



Wischtücher ESD



Ableitfähige ESD-Wischtücher für Reinigung oder Trocknung von Schablonen, Leiterplatten, optischen Bauteilen oder Maschinenteilen.

- 100% synthetisches, gestricktes Polyester
- Keine Metall- oder Kohlenfasern
- Für die Anwendung mit üblichen Reinigungsmitteln

Entspricht der ESD-Norm DIN EN 61340-5-1

dpvlink 5828

Artikel	Ausführung	L [mm]	B [mm]	VPE
6200.20	Wischtuch (rosa)	230	230	50 Stk



Reinigungstücher ESD



Ableitfähige Reinigungstücher mit Carbonfasern. Geeignet für den Einsatz in ESD-Zonen.

dpvlink 15767

Artikel	Ausführung	L [mm]	B [mm]	VPE
6201.1003	Reinigungstücher ESD	230	230	150 Stk



Wischtücher

Ableitfähige ESD-Wischtücher für die Reinigung oder Trocknung von Schablonen, Leiterplatten, optischen Bauteilen oder Maschinenteilen.



- Material: 67% gestricktes Polyester, 29% Mikro Denier Nylon, 4% karbonisiertes Garn
- Größe: 230 x 230 mm
- Farbe: weiß
- Nicht waschbar

Entspricht der ESD-Norm DIN EN 61340-5-1

dpvlink 17717

Artikel	Ausführung	L [mm]	B [mm]	VPE Stk
8850.WP	Wischtücher	230	230	50 Stk



Reinigungsmittel

ESD-Cleaner



- Spezielles Reinigungsmittel für dissipative und leitfähige Oberflächen
- Kein negativer Einfluss auf Widerstandswerte
- Problemlose Reinigung von Schmutz- u. Getränkelflecken, Bleistift- u. Filzstiftstrichen sowie Drucker-schwärze
- Einfache Anwendung durch Sprühflasche



dpvlink 4632

Artikel	Verpackungsart	Volumen
2900.570	Sprühflasche	1,0 l
2900.571	Kanister	5 l



ESD-Floor-Cleaner R 1000



- Reinigungsmittel für ESD-Böden
- Kein negativer Einfluss auf Widerstandswerte
- Problemlose Reinigung von normaler Verschmutzung
- Geeignet für Grundreinigung und Unterhaltsreinigung
- Verdünnungsverhältnis 1: 200 (50 ml je 10 Liter-Eimer)



dpvlink 4638

Artikel	Verpackungsart	Volumen
2900.560.2.5	Kanister	2,5 l
2900.560.5	Kanister	5 l
2900.560.10	Kanister	10 l



ESD-Floor-Polish



- Dissipatives, flüssiges Bodenwachs
- Für isolierende Bodenmaterialien wie PVC, Linoleum und Parkett geeignet
- Seidig glänzende Oberfläche
- Kostengünstige Lösung
- Einfache, schnelle Auftragung mit handelsüblichen Reinigungsgeräten
- Regelmäßige Nachbehandlung notwendig



Verbrauch: ca. 1 Liter / 30 - 40 m² (je nach Bodenbeschaffenheit)

Entspricht der ESD-Norm DIN EN 61340-5-1

dpvlink 4636

Artikel	Verpackungsart	Volumen
2900.581	Kanister	5 l



ESD-Floor-Stripper



- Entfernt ESD-Floor-Polish sicher und effektiv
- Zur Reinigung des Bodens vor der Versiegelung
- Kein negativer Einfluss auf elektrische Widerstandswerte
- Gelistet beim Umweltbundesamt unter der UBA-Nr.: 0233-0255



Verbrauch: ca. 1 l/10 m² (je nach Bodenbeschaffenheit)

dpvlink 10134

Artikel	Verpackungsart	Volumen
2900.580	Kanister	5 l



Produktreinigung

Stäbchen

Foambuds Reinigungsstäbchen



Spezielle, lange Plastiksticks mit Schaumstoffspitze zur Reinigung von Schreib-/Leseköpfen und Magnetbandlaufwerken

- Die biegsamen Sticks (15 cm) ermöglichen eine gründliche Säuberung selbst unzugänglicher Zwischenräume
- Die Schaumstoffspitze nutzt sich nicht ab und sorgt für eine tadellose Reinigung
- Baumwollkern dient als Flüssigkeitsreservoir

dpvlink 2440

Artikel	Ausführung
FBU100	Reinigungsstäbchen Stäbchen mit Schaumstoffspitze, Box mit 100 Buds



PC Buds Plastikstäbchen



Plastiksticks mit breiter, flexibler Schaumstoffspitze

- 13 cm langer Stick mit 13 mm breiter Schaumstoffspitze
- Die abriebfeste Schaumstoffspitze sichert eine sorgfältige Oberflächenreinigung
- Der flexible, schmale Kopf ermöglicht eine gründliche Reinigung selbst enger Zwischenräume
- Wiederverschließbarer Beutel

dpvlink 2507

Artikel	Ausführung
PCB025	Plastikstäbchen Stäbchen mit Schaumstoffspitze für Tastaturen, Beutel mit 25 Buds



Safebuds Holzstäbchen



Holzsticks mit einer Spitze aus reiner Baumwolle

- Erreichen selbst schwierige Ecken und unzugängliche Stellen z.B. der Computer-Hardware
- Ein nichtlöslicher Kleber fixiert die Baumwollspitze auf dem Stick
- Wiederverschließbarer Beutel

dpvlink 2521

Artikel	Ausführung
SBU000	Holzstäbchen Fusselreie Baumwollstäbchen, Box mit 1.000 Buds



Reinigungsstäbchen / Swabs – Polyurethan (PU)



- Kopf: Polyurethan (PU) – Schaumstoff
- Stiel: Polypropylen
- Reinraumklasse 100 / ISO 5

dpvlink 22898

Artikel	Ausführung
1000.325	Reinigungsstäbchen PU Kopf: 4,8 x 15 mm Stiel: 3 x 137,3 mm VPE = 500 Stück



ESD-Reinigungsstäbchen / Swabs – Polyurethan (PU)



- Kopf: Polyurethan (PU) – Schaumstoff
- Stiel: Polypropylen
- Reinraumklasse 100 / ISO 5

Entspricht der ESD-Norm DIN EN 61340-5-1 

dpvlink 22889



Artikel	Ausführung
1000.301	ESD Reinigungsstäbchen PU Kopf: 4,7 x 20,6 mm Stiel: 2,5 x 131,8 mm VPE = 50 Stück
1000.300	ESD Reinigungsstäbchen PU Kopf: 4,0 x 14,2 mm Stiel: 2,3 x 62 mm VPE = 50 Stück

Reinigungsstäbchen / Swabs – Polyester



Swabs - Reinigungsstäbchen ideal für den Einsatz mit Reinigern, Fettlösern, Flussmittelentfernern und anderen Lösungsmitteln für eine schnelle und präzise Reinigung

- Kopf: gestricktes Polyester / Polyestervlies
- Stiel: Polypropylen
- Säure- und lösungsmittelbeständig
- Hohe Belastbarkeit durch versiegelte Kanten
- Ideal zum Reinigen erhabener Konturen
- Keine Partikelrückstände durch faserlosen Aufbau

dpvlink 22869



Artikel	Ausführung
I-IT36850	Reinigungsstäbchen Polyester Kopf: 4,7 x 18,9 mm Stiel: 3,1 x 147 mm VPE = 100 Stück
I-IT38040	Reinigungsstäbchen Polyester Kopf: 2,4 x 11,2 mm Stiel: 2,3 x 69 mm VPE = 100 Stück
I-IT38140	Reinigungsstäbchen Polyester Kopf: 1,6 x 12,1 mm Stiel: 2,3 x 69 mm VPE = 100 Stück
I-IT38540	Reinigungsstäbchen Polyester Kopf: 1,0 x 11,7 mm Stiel: 2,3 x 69 mm VPE = 100 Stück

Reinigungsstäbchen / Swabs – Schaumstoffumwickelt



Swabs - Reinigungsstäbchen ideal für den Einsatz mit Reinigern, Fettlösern, Flussmittelentfernern und anderen Lösungsmitteln für eine schnelle und präzise Reinigung

- Kopf: schaumstoffumwickelt (PU)
- Stiel: Nylon
- Hervorragender Partikeleinschluss
- Gut geeignet als Lösungsmittelapplikatoren
- Höchste Abriebfestigkeit, daher sehr gut zur Entfernung hartnäckiger Verschmutzungen geeignet
- Besonders feine Spitze für den Einsatz in engen Bereichen

dpvlink 22874



Artikel	Ausführung
I-IT21050	Reinigungsstäbchen schaumstoffumwickelt Kopf: 3,7 x 27,5 mm Stiel: 2,5 x 71 mm VPE = 100 Stück

Reinigungsstäbchen / Swabs – Polyurethan (PU)



Swabs - Reinigungsstäbchen ideal für den Einsatz mit Reinigern, Fettlösern, Flussmittelentfernern und anderen Lösungsmitteln für eine schnelle und präzise Reinigung

- Kopf: Polyurethan (PU) Schaumstoff
- Stiel: Polypropylen
- Feiner (100 ppi), netzförmige Schaumstoff sorgt für hervorragenden Partikeleinschluss
- Offenzellige Struktur sorgt für gute Lösungsmittelbindung
- Keine Partikelrückstände durch faserlosen Aufbau
- Kein Klebstoff oder Bindemittel enthalten - daher Verunreinigungen ausgeschlossen

dpvlink 22793



Artikel	Ausführung
I-IT41050	Reinigungsstäbchen PU Kopf: 3,3 x 10,2 mm Stiel: 2,6 x 72 mm VPE = 100 Stück
I-IT44070	Reinigungsstäbchen PU Kopf: 2,7 x 9,9 mm Stiel: 2,4 x 80 mm VPE = 100 Stück
I-IT48040	Reinigungsstäbchen PU Kopf: 2,5 x 10,5 mm Stiel: 2,2 x 68 mm VPE = 100 Stück

ESD-Reinigungsstäbchen Sticky Swabs

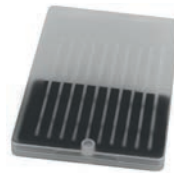

ESD-Reinigungsstäbchen Sticky Swabs für den Einsatz in Reiraumumgebung
Zur Entfernung von Partikel aus engen, schwer zugänglichen Bereichen

- ESD-sicher
- Weiche, saugfähige, nicht kratzende Spitze
- Fusselfrei
- Hinterlässt keine Kleberückstände
- Reinraumklasse 100 / ISO 5

Entspricht der ESD-Norm DIN EN 61340-5-1 

dpvlink 22768



Artikel	Ausführung
I-IT01401/10	ESD Reinigungsstäbchen Sticky Swabs Kopf ø: 1 mm, Stiel: 2,0 x 70 mm 10 Stück/Box
I-IT01401/25	ESD Reinigungsstäbchen Sticky Swabs Kopf ø: 1 mm, Stiel: 2,0 x 70 mm 25 Stück/Box
I-IT01402/10	ESD Reinigungsstäbchen Sticky Swabs Kopf ø: 2 mm, Stiel: 2,0 x 70 mm 10 Stück/Box
I-IT01402/25	ESD Reinigungsstäbchen Sticky Swabs Kopf ø: 2 mm, Stiel: 2,0 x 70 mm 25 Stück/Box
I-IT01403/10	ESD Reinigungsstäbchen Sticky Swabs Kopf ø: 3 mm, Stiel: 2,0 x 70 mm 10 Stück/Box
I-IT01403/25	ESD Reinigungsstäbchen Sticky Swabs Kopf ø: 3 mm, Stiel: 2,0 x 70 mm 25 Stück/Box
I-IT0140123/75	ESD Reinigungsstäbchen Sticky Swabs Set 25 x ø Kopf 1 mm, 25 x ø Kopf 2 mm, 25 x ø Kopf 3 mm Gemischte Box mit 75 Stück

Tücher

Safecloths Trockentücher



Gepresste Vliesstofftücher zur allgemeinen Reinigung

- Besonders nützlich für Gehäuse, Möbel und Weißwandtafeln
- Verpackt im praktischen, wiederverschließbaren Beutel
- Anwendbar mit Foamclene, Maxiclene und Whiteboardclene
- Absolut fusselfrei, besonders saugstark

dpvlink 2523

Artikel Ausführung

SCH050 **Safecloths Trockentücher**
Vliesstofftücher 320x340 mm, Beutel mit 50 Tücher

Safewips Baumwolltücher



Tücher aus reiner Baumwolle

- 100 % Baumwolle ohne Additive / Aufheller
- Entgegen der Naht geschnitten, um ein Ausfasern zu vermeiden
- Anwendbar mit AF Spray, Isoclene, Headclene, Safeclene 2000

dpvlink 2525

Artikel Ausführung

SWI100 **Safewips Baumwolltücher**
fusselfrei, 230 x 230 mm, Beutel mit 100 Tücher
SWI400 **Safewips Baumwolltücher**
fusselfrei, 100 x 100 mm, Box mit 4 Beutel à 100 Tücher

Safetiss Papiertücher



Hochwertige einlagige Papiertücher

- Hoch absorbierend, fusselfrei
- Große Reißfestigkeit (nass und trocken)
- Anwendbar mit Screenclene, Foamclene, Maxiclene

dpvlink 2528

Artikel Ausführung

STI200 **Safetiss Papiertücher**
220 x 230 mm, Spenderbox mit 200 Papiertüchern

Safepads Reinigungstücher



Fusselfreie Tücher, getränkt mit Reinigungsflüssigkeit

- Enthält 99,7% reinen Isopropylalkohol
- Empfehlenswert für die professionelle techn. Anwendung
- Besonders geeignet zur Reinigung unzugänglicher Stellen

dpvlink 2425

Artikel Ausführung

SPA100 **Safepads Reinigungstücher**
Box mit 100 Tücher, einzeln verpackt

Aerowipes

ELECTROLUBE



- Die Flüssigkeit, mit der Aerowipes imprägniert sind, ist wasserbasierend und ungefährlich
- Die Flüssigkeit verdunstet schnell und hinterlässt eine rückstandsfreie Oberfläche
- Aerowipes verursachen keine Korrosionen und sind geruchsarm

dpvlink 10823

Artikel Ausführung

ARW300 **Aerowipes - ARW 300**
300 Tücher / Eimer

Reinigungsset



Kompaktes Set für die Pflege aller Oberflächen von PC und Workstation

- Kraftvoller Schaumreiniger für Gehäuse und Tastaturen
- Antistatisch wirkende Nass-/ Trocken-Wischtücher für Bildschirmfilter und Monitore
- Reinigungstücher und Baumwolltupfer zur Anwendung mit Schaumreiniger

dpvlink 2532

Artikel Ausführung

SCK000 **Reinigungsset**
1 Schaumreiniger (87ml), 10 Paar Bildschirmreinigungstücher, 20 Vliesstofftücher, 25 Baumwollstäbchen

Hygiene / Desinfektion

SaniSchutz Handdesinfektionsmittel

Handdesinfektionsmittel gegen behüllte Viren.



- Zur hygienischen Handdesinfektion auf gewaschenen, trockenen Händen
- Hervorragende Sofortwirkung
- Ausgezeichnete Verträglichkeit auch bei Langzeitanwendung
- Bei mehrmaliger Verwendung wird die Hautfeuchtigkeit erhöht
- Verbrauch ca. 3 ml pro Anwendung

dpvlink 23917

Artikel Ausführung

2900.605.100 **SaniSchutz Handdesinfektionsmittel**
100 ml Flasche

2900.605.5 **SaniSchutz Handdesinfektionsmittel**
5 Liter Kanister

SaniSchutz Flächendesinfektionsmittel

Gebrauchsfertiges Flächendesinfektionsmittel mit viruzider, bakterizider und fungizider Wirkung.



- Gebrauchsfertige Lösung zur Wischdesinfektion
- Geeignet für ableitfähige Oberflächen
- Geeignet für nicht poröse, harte, abwaschbare (wasserbeständige) Oberflächen und Gegenstände
- Gute Reinigungswirkung bei vergleichsweise niedrigem pH-Wert
- Erhältlich als Sprühflasche (500 ml) oder Kanister (10 Liter)
- Verbrauch ca. 500 ml auf 10 qm

dpvlink 23920

Artikel Ausführung

2900.610.500 **SaniSchutz Flächendesinfektionsmittel**
500 ml Sprühflasche

2900.610.10 **SaniSchutz Flächendesinfektionsmittel**
10 Liter Kanister



Desinfektions Cleaner C Konzentrat

Flächendesinfektionsreiniger-Konzentrat mit viruzider, bakterizider und fungizider Wirkung.



- Zur Anwendung im Wischverfahren
- Alkoholfreies Flüssigkonzentrat
- Gute Reinigungswirkung bei vergleichsweise niedrigem pH-Wert
- Desinfektion von nicht porösen, harten, abwaschbaren (wasserbeständigen) Oberflächen und Gegenstände
- Konzentrat - Verdünnungsverhältnis 1: 20 (500 ml je 10 Liter Wasser)
- Verbrauch ca. 1 Liter auf 100 qm

dpvlink 23915

Artikel Ausführung

2900.595.5 **Desinfektions Cleaner C Konzentrat**
5 Liter Kanister



Leerflasche 1 Liter mit Sprühkopf

NEU



- Leerflasche zum Nachfüllen
- Mit Sprühkopf für einen feinen Sprühnebel
- Mit Schraubverschluss
- 1 Liter Fassungsvermögen
- Material: Kunststoff

dpvlink 23960

Artikel Ausführung

2900.LF **Leerflasche 1 Liter inkl. Schraubverschluss und Sprühkopf**



Antistatische Reinigung / Beschichtung

Techspray ESD-Beschichtungsspray



ESD Beschichtungsspray

- Dauerhaft statisch ableitende Beschichtung
- Haftung auf vielen Oberflächen
 - Glas
 - Metall
 - Kunststoff
- Oberflächenwiderstand 10⁶ bis 10⁹ Ohm
- Kann bei Luftfeuchtigkeit von 0 bis 100 % eingesetzt werden
- Robust und blättert nicht ab
- Ohne Silikone
- Einsetzbar bis 155°C

dpvlink 23499

Artikel Ausführung

TS1756-8S **Techspray ESD-Beschichtungsspray Licron**



AFC Antistatischer Schaumreiniger



AFC Antistatischer Schaumreiniger

- Sicher auf allen Kunststoffen
- Schützt vor elektrostatischer Aufladung
- Biologisch abbaubar
- Nicht brennbar

dpvlink 2608

Artikel Ausführung

AFC200D 200 ml Sprühdose

AFC400D 400 ml Sprühdose



CTC Antistatischer Schaumreiniger



CTC Antistatischer Schaumreiniger

- Bei Glas, Kunststoff und andere synthetische Materialien lang anhaltender Antistatik-Schutz
- Entfernt hartnäckigen Schmutz und Ruß
- Relativ hoher pH-Wert reduziert Kontaktzeit auf Metallen
- Vor Gebrauch gut schütteln

dpvlink 7572

Artikel Ausführung

CTC400H 400 ml Sprühdose



ASA Antistatikspray



ASA Antistatikspray

- Schützt vor elektrostatischer Aufladung
- Nicht schäumend
- Langanhaltende Wirkung
- Nicht brennbar

dpvlink 2611

Artikel Ausführung

ASA250ML 250 ml Spraydose



AF Screen Clene Reinigungstücher



Das ultimative Linsen- und Bildschirmtuch

- Ideal zur Reinigung der meisten Glas- und Plastiklinsentypen, einschließlich Schutzbrillen, Kameras, Ferngläser, Mikroskope, Camcorder, Vergrößerungsgläser und LCD-/TFT-Bildschirmen
- Sicher und leicht in der Anwendung
- Ökonomisch im Gebrauch
- Schützt vor Staub- und Schleierbildung
- Praktisch verpackt in einer handlichen Spenderdose
- Antistatisch, alkoholfrei, nicht brennbar

dpvlink 14789

Artikel Ausführung

SCR100T **Screen-Clene Reinigungstücher**
100 Tücher/Spenderdose



Reinigung von Leiterplatten und Metallteilen

Die wirksame Reinigung von Leiterplatten und Metallteilen erhöht nicht nur die Zuverlässigkeit der Baugruppen, sondern ermöglicht die sichere Ausführung der Beschichtungsarbeiten.

Wässrige Reinigung

Produkte auf Wasserbasis bieten die umweltsicherste Reinigungsmethode und einen idealen Langzeiteratz für ozonzerstörende Lösungsmittel. Sie sind außergewöhnlich wirksam und haben im Vergleich zu Reinigungsmitteln auf Lösungsmittelbasis den Vorteil der ausgezeichneten Kostenwirksamkeit (viel billiger als herkömmliche Lösungsmittel), der leichten und sicheren Verwendung, wobei der Grad an Verschmutzungsrückständen sogar noch niedriger ist als früher.

Reinigen mit Lösungsmittel

Lösungsmittel sind schnell verdunstende organische Stoffe. Die Verwendung von Reinigungsmitteln auf Lösungsmittelbasis ist eventuell erforderlich, wenn die Leiterplatte oder die Baugruppen unversiegelte Komponenten oder wasserempfindliche Geräte enthalten.

Lösungsmittel

- Umweltfreundlich
- Sehr gute Materialverträglichkeit
- Schnelle Verflüchtigung
- Geeignet für Service und Reparatur

Wässrig

- Biologisch abbaubar
- Nicht brennbar
- Kostengünstig
- Umweltfreundlich
- Sehr gute Materialverträglichkeit

Alle nachfolgenden Produkte sind wasserbasiert und sollten nicht bei Temperaturen unter 5°C gelagert werden. Entsorgung: Alle Produkte müssen in Übereinkunft mit den örtlichen Bestimmungen entsorgt werden.

Wässrige Reinigung

	SWA	SWAJ	SWAS	SWAP
	Safewash Original	Safewash Jigwash	Safewash Super	Safewash Pressure-wash
Maschinentypen	Ultraschall	Ja	Ja	★★★★
	Druck-Spülmaschine / In-Line-Reinigung	Nein	Nein	Nein
	Druckumfluten im Tauchbad	Ja	Ja	Ja
	Sieb- und Schablonenreiniger	Nein	Nein	Nein
Schmutzentfernung	Schwere Fette (und organische Stoffe)	★★★☆☆	★★★★☆	★★★★★
	„No-clean“-Flussmittel	Nein	★★★★☆	★★★★★
	Flussmittel / ionische Kontaminationen	★★★★☆	★★★★★	★★★★★
	Nicht ausgehärtete Pasten	★★★★☆	★★★★★	★★★★★
	Nicht ausgehärtete Kleber	Nein	Nein	Nein
Andere	Für empfindliche Metalle geeignet	Nein	Ja	Ja
	Spülbarkeit	★★★☆☆	★★★★★	★★★★☆
	Wenig schäumend	Nein	Nein	Nein

Wässrige Reinigung

	SWAT*	SWAX	SWMP	
	Safewash Total	Safewash Xtra	Safewash Mechanical Plus	
Maschinentypen	Ultraschall	Ja	Ja	
	Druck-Spülmaschine / In-Line-Reinigung	★★★★	Ja	Nein
	Druckumfluten im Tauchbad	Ja	Ja	Ja
	Sieb- und Schablonenreiniger	Ja	★★★★	Nein
Schmutzentfernung	Schwere Fette (und organische Stoffe)	★★★☆☆	Nein	★★★★☆
	„No-clean“-Flussmittel	★★★★☆	Nein	Nein
	Flussmittel / ionische Kontaminationen	★★★★☆	★★★★☆	Nein
	Nicht ausgehärtete Pasten	★★★★☆	★★★★★	Nein
	Nicht ausgehärtete Kleber	★★★★☆	★★★★★	Nein
Andere	Für empfindliche Metalle geeignet	Ja	Ja	Nein
	Spülbarkeit	★★★★☆	★★★★☆	★★★☆☆
	Wenig schäumend	Ja	Ja	Nein

*Konzentrate müssen verdünnt werden. Weitere Informationen finden Sie im Datenblatt.

Lösungsmittel Reinigung

	HFFR	LFFR	FRC	ULS	DGC
	Hexanfreier Flussmittel-entferner	Entferner für bleifreie Flussmittel-rückstände	Nicht brennbarer Flussmittel-entferner	Ultrasolve-Reinigungs-lösung	Nicht brennbarer Entfetter
Typische Eigenschaften					
Dichte (g/ml)	0.78	0.78	1.33	0.79	1.33
Flammpunkt (°C)	7	0	Keiner*	-20	Keiner*
Siedepunkt (°C)	>80	>80	36	>80	36
Dampfdruck (kPa)	6	11.5	66.1	11.5	66.1
Verflüchtigungsrate (Ether = 1)	11	16	<1	16	<1
MAK (ppm)	300	300	242	300	242
Schmutzentfernung					
Schwere Fette (und organische Stoffe)	★★★★	★★★★	★★★★	★★★★	★★★★
„No-clean“-Flussmittel	★★★★	★★★★	★★★★	Nein	Nein
Flussmittel / ionische Kontaminationen	★★★★	★★★★	★★★★	★★★★	★★★★
Nicht ausgehärtete Pasten	★★★★	★★★★	★★★★	★★★★	★★★★
Nicht ausgehärtete Kleber	Nein	Nein	Nein	Nein	Nein

Lösungsmittel Reinigung

	IPA	ECSP	ULC	SSS
	Elektronik-Reinigungs-lösung	Elektronik-Reinigungs-lösung - Plus	Ultrasolve-Reinigungs-lösung	Sieb- und Schaublonenreiniger
Typische Eigenschaften				
Dichte (g/ml)	0.79	0.79	0.79	1.03
Flammpunkt (°C)	12	-48	>60*	>60*
Siedepunkt (°C)	82	36	>173	>100
Dampfdruck (kPa)	4.4	53.3	0.5	1.45
Verflüchtigungsrate (Ether = 1)	6	1.5	66	>50
MAK (ppm)	400	500	300	300
Schmutzentfernung				
Schwere Fette (und organische Stoffe)	★★★★	★★★★	★★★★	Nein
„No-clean“-Flussmittel	Nein	Nein	Nein	Nein
Flussmittel / ionische Kontaminationen	★★★★	★★★★	Nein	Nein
Nicht ausgehärtete Pasten	★★★★	★★★★	★★★★	★★★★
Nicht ausgehärtete Kleber	Nein	Nein	Nein	★★★★

Verflüchtigungsrate: je höher die Zahl, desto greinger die Verflüchtigungsrate.
*Als nicht brennbar eingestuft

SWA Schaumreiniger

ELECTROLUBE



SWA Schaumreiniger

- Zur Entfernung von Fett, Schmutz und Flussmitteln
- Schnelle und effiziente Schaumbildung
- Biologisch abbaubar und 100% ozonfreundlich

dpvlink 2561

Artikel Ausführung
SWA400H 400 ml Sprühdose, Schaumreiniger



SWAT Safewash Total

ELECTROLUBE



SWAT Safewash Total

- Hohe Leistungsreserven für eine effektive Entfernung von Verunreinigungen
- Enthält keine Tenside, einfache Spülbarkeit
- Nicht entflammbar
- Geringe Schaum- und Geruchsbildung
- Geeignet für eine Vielzahl von Anwendungsmethoden

dpvlink 16404

Artikel Ausführung
SWAT05L 5 Liter Kanister



ECSP Elektronikreiniger Plus

ELECTROLUBE



ECSP Elektronikreiniger Plus

- Entfernt Fette, Schmutz und die meisten Flussmittel
- Sehr schnell verdunstende Reinigungslösung
- Hinterlässt absolut keine Rückstände
- Hochbrennbar - darf nicht auf spannungsführenden Geräten verwendet werden

dpvlink 2535

Artikel Ausführung
ECSP200D 200 ml Sprühdose
ECSP200DB 200 ml Sprühdose mit Bürste
ECSP400D 400 ml Sprühdose



-Großgebilde 6 Liter auf Anfrage-

IPA Reinigungs-lösung

ELECTROLUBE



IPA Reinigungs-lösung

- Für die Reinigung aller Elektronikbaugruppen und Leiterplatten geeignet
- Reinigt gründlich und sorgt für eine absolut trockene und rückstandsfreie Oberfläche
- Hochqualitatives IPA für den Einsatz in der Elektronik
- Effizient und wirtschaftlich in der Anwendung

dpvlink 2546

Artikel Ausführung
IPA400H 400 ml Sprühdose



-Großgebilde 1 / 5 / 25 Liter auf Anfrage-

IPA Reinigungstücher

ELECTROLUBE



IPA Reinigungstücher

- Fusselfreie Tücher, getränkt in einem Gemisch aus 70% Isopropanol und 30% demineralisiertem Wasser
- Ideal für generelle Reinigungsanwendungen
- Entfernt auch Lotpaste und Tinte
- Entfettende Eigenschaften
- Wiederverschließbar

dpvlink 22073

Artikel Ausführung Packungsgröße
IPA100 IPA 100 Reinigungstücher 100 Stk



ECW Reinigungstücher

ELECTROLUBE



ECW Reinigungstücher

- Faserstoff aus einer Zellulose-Polyestermischung
- Extrem saugfähig
- Außergewöhnliche Reiß- und allgemeine Festigkeit auch im feuchten Zustand

dpvlink 21883

Artikel	Ausführung	L [mm]	B [mm]
ECW025	25 Tücher/ VPE	340	340



EWI IPA Reinigungstücher

ELECTROLUBE



EWI IPA-Reinigungstücher

- Ideal zur Reinigung von Steckern aller Art
- Bietet einen zeitweiligen, antistatischen Wirkstoff
- Praktisch verpackt in einzeln verschweißten Tüchertaschen

dpvlink 2544

Artikel	Ausführung	Länge [mm]	Breite [mm]
EWI100	100 Tücher/ VPE	220	230



CCC Kontaktreiniger

ELECTROLUBE



Nicht entflammbarer Kontaktreiniger

- Nicht leitend, mit hoher Materialverträglichkeit
- Sofortiges Trocknen
- Praktisch keine Geruchsbildung
- Hinterlässt keine Rückstände
- Wird mit Bürste und Verlängerungsröhrchen geliefert

dpvlink 22086

Artikel	Ausführung
CCC200DB	200 ml Sprühdose



CCS Kontaktreinigungstreifen

ELECTROLUBE



CCS Kontaktreinigungstreifen

- Reinigt, fettet und setzt Metallkontakte instand
- Hochwertiges Kontaktschmiermittel
- Einfach in der Anwendung
- Imprägniert, mit sanftem Abrieb

dpvlink 7568

Artikel	Ausführung
CCS020	Kontaktreinigungstreifen (20 Stück/Beutel)



FLU Flussmittelreiniger

ELECTROLUBE



FLU Flussmittelreiniger

- Mit den meisten Kunststoffen, Gummitypen und Elastomeren verträglich
- Hinterlässt eine perfekt saubere und trockene Fläche
- Sehr effiziente Reinigung
- Mit Bürstenaufsatz lieferbar

dpvlink 2554

Artikel	Ausführung
FLU200D	200 ml Sprühdose
FLU400D	400 ml Sprühdose
FLU400DB	400 ml Sprühdose mit Bürste



-Großgebinde 1 / 5 / 25 Liter auf Anfrage-

HFFR Hexanfreier Flussmittelentferner

ELECTROLUBE



HFFR Hexanfreier Flussmittelentferner

- Enthält kein n-Hexan
- Effiziente Entfernung von Flussmittelrückständen aller Art
- Mit den meisten Kunststoffen, Gummitypen und Elastomeren verträglich
- Sorgt für eine absolut saubere und trockene Oberfläche ohne Rückstände

dpvlink 22084

Artikel	Ausführung
HFFR400DB	400 ml Sprühdose mit Bürste



LFFR Bleifreier Flussmittelentferner

ELECTROLUBE



LFFR Bleifreier Flussmittelentferner

- Schnell trocknender Reiniger auf Lösungsmittelbasis zur schnellen und gründlichen Entfernung von Prozessrückständen
- Besonders effizient im Einsatz an R, RA, RMA und No-Clean Flussmittelrückständen
- **für bleifrei Einsatz**
- Für die Entfernung von Ölen und Schmierstoffen geeignet
- Mit den meisten Kunststoffen, Gummitypen und Elastomeren verträglich
- Ergibt eine perfekt saubere und trockene Oberfläche
- Hinterlässt keine öligen Ablagerungen wie andere Lösungsmittel
- 100% ozonfreundlich, geruchsarm

dpvlink 7574

Artikel	Ausführung
LFFR400DB	400 ml Sprühdose mit Bürste



SWAS Safewash Super Fluxreiniger

ELECTROLUBE



SWAS Safewash Super Fluxreiniger

- Entfernt Flussmittelrückstände und No-Clean"-Flussmittel mit einer Reinheit nach Militärnorm
- Geringe Geruchsbildung
- Ungiftig
- Geeignet zur Anwendung in Stapelreinigungssystemen mit Ultraschallbad, im Tauchbad und in der Spritz-/Spülmaschine

dpvlink 21890

Artikel	Ausführung
SWAS05L	5 Liter Kanister



Lead Free Flussmittelentferner-Stift

Chemtronics



Lead Free Flussmittelentferner-Stift Circuit-Works®

Stift zum genauen Entfernen von Flussmitteln von gedruckten Schaltungen.

- Entfernt das bleifreie Flussmittel vollkommen innerhalb von Sekunden
- Kann auch für "bisherige" Flussmittel und Zinne verwendet werden
- Trocknet schnell
- **für bleifrei Einsatz** RoHS-konform
- Reinigt kleinste Flächen auf Leiterplatten
- Kontrolliertes und genaues Auftragen durch Markierungsspender

dpvlink 7761

Artikel	Ausführung
CW9400	Lead-Free Flussmittelentferner-Stift 9,0 g



Flussmittelentferner-Stifte CircuitWorks



Flussmittelentferner-Stifte CircuitWorks®

Stift zum genauen Entfernen von Flussmitteln von gedruckten Schaltungen.

- Entfernt das Flussmittel vollkommen innerhalb von Sekunden
- Trocknet schnell
- Reinigt kleinste Flächen auf Leiterplatten
- Kontrolliertes und genaues Auftragen durch Markierungsspender

dpvlink 6316



Artikel	Ausführung
CW9100	Flussmittel-Entferner-Stift No Clean 9,0 g
CW9200	Kolophonium Flussmittel-Entferner-Stift 8,0 g

FLUX-OFF "Lead-Free" Flussmittelentferner



FLUX-OFF® "Lead-Free" - Flussmittelentferner

Flussmittelentferner zur Reinigung von bleifrei Flussmitteln mit hoher Temperatur

- **für bleifrei Einsatz**
- Entzündlich - Nicht für den Gebrauch auf unter Strom stehenden Schaltkreisen geeignet
- Ozonfreundlich, FCKW- / HFCKW-frei
- Schnelltrocknend
- Hinterlässt keine Rückstände
- Entfernt Flussmittel von schwer erreichbaren Flächen
- Entfernt ionische und nichtionische Flussmittelüberreste

dpvlink 7759



Artikel	Ausführung
ES897.BE	200 ml Sprühdose mit Bürste (BrushClean)

FLUX-OFF wasserlöslich Flussmittelentferner



FLUX-OFF® wasserlöslich - Flussmittelentferner

Flussmittelentferner zur Reinigung von wasserlöslichen und kolophoniumhaltigen Flussmitteln.

- Sicher in der Anwendung auf Kunststoffen
- Entzündlich - Nicht für den Gebrauch auf unter Strom stehenden Schaltkreisen geeignet
- Ozonfreundlich, FCKW- / HFCKW-frei
- Schnelltrocknend, ohne Rückstände
- Entfernt Flussmittel von schwer erreichbaren Flächen
- Entfernt ionische und nichtionische Flussmittelüberreste
- Sicher in der Anwendung auf wasserempfindlichen Bauteilen

dpvlink 6313



Artikel	Ausführung
ES830.BE	200 ml Sprühdose mit Bürste (BrushClean)

FLUX-OFF Rosin Flussmittelentferner



FLUX-OFF® Rosin - Flussmittelentferner

Flussmittelentferner zur Reinigung von Kolophonium- und kolophoniumhaltigen No-Clean Flussmitteln.

- Sicher in der Anwendung auf Kunststoffen
- Entzündlich - Nicht für den Gebrauch auf unter Strom stehenden Schaltkreisen geeignet
- Ozonfreundlich, FCKW- / HFCKW-frei
- Schnelltrocknend, ohne Rückstände
- Entfernt Flussmittel von schwer erreichbaren Flächen

dpvlink 6309



Artikel	Ausführung
ES835.BE	200 ml Sprühdose mit Bürste (BrushClean)

ULS Ultrasolve



ULS Ultrasolve

- Entfernt wirkungsvoll Fette, Öle, Flussmittelrückstände und Acryl-Schutzlacke
- Mit den meisten Kunststoffen und Oberflächenbeschichtungen verträglich
- Schnell trocknendes Lösungsmittel für eine schnelle und effiziente Reinigung elektronischer Geräte
- Hinterlässt eine saubere, trockene Oberfläche

dpvlink 2597



Artikel	Ausführung
ULS12P	5x12 ml Dosierstifte (VPE)

dpvlink 6302



Artikel	Ausführung
ULS200D	200 ml Sprühdose
ULS400D	400 ml Sprühdose
ULS400DB	400 ml Sprühdose mit Bürste

- Großgebilde 1 / 5 / 25 Liter auf Anfrage -

SSW Sieb-/ Schablonenreinigungstücher



SSW Sieb- / Schablonenreinigungstücher

- Hervorragende Reinigungskraft zur Entfernung von Lötpasten und Klebstoffen
- Hinterlässt Oberfläche sauber, trocken und fleckenfrei
- Größe 200 x 280 mm
- Spenderdose mit 100 Tüchern
- Geringe Geruchsentwicklung

dpvlink 2588



Artikel	Ausführung
SSW100	100 Tücher in Spenderdose

CCRG Schutzlackentferner



CCRG Schutzlackentferner

- Zur Entfernung von lösemittelbeständigen Lacken (einschließlich DCA, DCB, DCR und andere)
- Dichlormethan (DCM) frei
- Thixotropes Gel

dpvlink 16392



Artikel	Ausführung
CCRG01L	1 Liter Kanister

Wartungshilfen

BLV / BLR Schraubensicherungslack ELECTROLUBE



BLV / BLR Schraubensicherungslack

- Manipulationssicheres Siegel für Teilspannungsmesser etc.
- Mit integriertem Pinsel
- Rot und Grün lieferbar

dpvlink 2618

Artikel	Ausführung
BLR15ML	Schraubensicherungslack Rotes Bloclube 15 ml Flasche
BLV15ML	Schraubensicherungslack Grünes Bloclube 15 ml Flasche

EAD Druckluftspray ELECTROLUBE



EAD Druckluftspray

- Inerte, reine Druckluft zur Staubentfernung, Nicht brennbar
- Ideal für das Entfernen von Teilchen aus unzugänglichen Bereichen von empfindlichen Geräten

dpvlink 2829

Artikel	Ausführung
EAD200D	EAD Druckluftspray 200 ml Sprühdose
EAD400D	EAD Druckluftspray 400 ml Sprühdose

EADPI Druckluftspray ELECTROLUBE



EADPI Druckluftspray

- Reines, inerte Luft
- Durch extrem hohen Druck werden Verunreinigungen leicht und schnell entfernt
- Die Überkopf-Funktion macht auch die Reinigung an unzugänglichen Stellen möglich
- Mindestbestellmenge: 12 Stück

dpvlink 10825

Artikel	Ausführung
EADPI200D	EADPI Druckluftspray 200 ml Sprühdose

EML Kontaktreiniger ELECTROLUBE



EML Kontaktreiniger

- Reinigt und schmiert Schalter, Stecker und Schleifringe
- Entfernt Schmutz und schützt vor weiterer Verschmutzung
- Verringert den Kontaktwiderstand
- Allgemein als Schalterreinigungsmittel bekannt

dpvlink 6326

Artikel	Ausführung
EML200F	EML Kontaktreiniger 200 ml Sprühdose

FRE Kältespray ELECTROLUBE



FRE Kältespray

- Standard-Kältespray für unempfindliche Störungssuche bei elektronischen Schaltungen
- Verhindert eine Bauteilbeschädigung während des Lötens
- Kann das mechanische Aufpressverfahren unterstützen
- Kühlt bis -55°C, nicht brennbar

dpvlink 2625

Artikel	Ausführung
FRE400	FRE Kältespray 400 ml Sprühdose

MCF Kältespray mit minimaler statischer Aufladung ELECTROLUBE



MCF Kältespray mit minimaler statischer Aufladung

- Geeignet für Geräte, die auf elektrostatische Ladung empfindlich reagieren
- Für schnelle Fehlersuche bei elektronischen Schaltungen
- Ein einzigartiges Zusatzmittel minimiert elektrostatische Ladung und unterstützt die Kälteerzeugung
- Antistatischer Schutz
- Schutz vor Überhitzung
- Kühlt bis -55°C

dpvlink 7576

Artikel	Ausführung
MCF200	MCF Kältespray 200 ml Sprühdose
MCF400	MCF Kältespray 400 ml Sprühdose

SCP Silberleitfarbe ELECTROLUBE



SCP Silberleitfarbe

- Ideal für die Leiterbahnreparatur und exakte Abschirmung
- Extrem leitfähiger Silberlack
- Optimales Haftvermögen auf den meisten Trägern
- Trocknet schnell

dpvlink 2784

Artikel	Inhalt	Verpackung	VE
SCP Silberleitfarbe			
SCP03B	3 g	Flasche	25
SCP26G	26 g	Behälter	1

-nur komplette Verpackungseinheiten (VE) lieferbar-

LRM Etikettenentferner ELECTROLUBE



LRM Etikettenentferner

- Zum Entfernen von Papieretiketten
- Mit den meisten Kunststoffen verträglich
- Für Büroanwendung geeignet
- Stift- und Bürstenversion verkürzen Einwirkzeiten

dpvlink 6303

Artikel	Ausführung
LRM200D	LRM Etikettenentferner 200 ml Sprühdose
LRM200DB	LRM Etikettenentferner 200 ml Sprühdose mit Bürste

-Großgebinde 1 Liter auf Anfrage-

Kontakt- / Mechanische Fettung



- Verlängert das Schalterleben
- Verbessert Signalqualität
- Einstellung des Schaltgefühls
- Verhindert Verunreinigungen
- Verringerung der Betriebstemperatur
- Silikonfrei

Kontaktfette - Sie wurden zur Schaffung einer verbesserten Zuverlässigkeit und Langzeitleistung für die elektrische und elektronische Ausrüstung durch Sicherstellung eines konsistenten und problemfreien Stromflusses durch alle Metallschnittstellen entwickelt.

Mechanische Schmiermittel - Das Angebot enthält rostlösende Öle, Fette und Trockenschmiermittel in Aerosolen, Spritzen, Dosen und in Großmengen.

Kontaktfett CG53A

ELECTROLUBE



Kontaktfett CG53A

- Ausgezeichnete elektrische Eigenschaften
- Gute Kunststoffverträglichkeit
- Außergewöhnlich guter Schutz unter harten Bedingungen
- Weiter Betriebstemperaturbereich

dpwlink 21877

Artikel	Ausführung
CG53A35SL	35 ml Spritze
CG53A01K	1 kg Großgebinde



SGA Kontaktfett 2G

ELECTROLUBE



SGA Kontaktfett 2G

- Effiziente Behandlung für Kontakte aller Art
- Reduziert den Kontaktwiderstand und die Lichtbogenbildung, von kleinen Relais bis hin zu Hochleistungsschaltern
- Wandert nicht von vertikalen Oberflächen ab
- Als Ölversion erhältlich (SOA)

dpwlink 21885

Artikel	Ausführung
SGA01K	1 kg Behälter



SGB Kontaktfett 2GX

ELECTROLUBE



SGB Kontaktfett 2GX

- Fettet Schalter und elektrische Kontakte
- Verringert den Kontaktverschleiß und die Lichtbogenbildung
- Hervorragende Kunststoffverträglichkeit
- Hochqualitatives, nicht schmelzendes Kontaktfett

dpwlink 2648

Artikel	Ausführung
SGB20S	20 ml Spritze
SGB35SL	35 ml Spritze
SGB200D	200 ml Sprühdose



dpwlink 6304

Artikel	Ausführung
SGB01K	1 kg Dose



- Großgebinde 5 / 12,5 / 25 kg auf Anfrage -

SOB Kontaktöl 2X

ELECTROLUBE



SOB Kontaktöl 2X

- Verringert die Lichtbogenbildung und dadurch den Kontaktverschleiß
- Kontaktöl für Schalter und Kontakte
- Erhöht Leistungsfähigkeit elektrischer Kontakte
- Reduzierung der Kontakttemperatur im Betrieb

dpwlink 2650

Artikel	Ausführung
SOB200D	200 ml Sprühdose
SOB01K	1 kg Großgebinde



- Großgebinde 5 kg auf Anfrage -

Schutzlacke



- Nach UL, MIL und IPC-CC-830 zertifiziert
- Mit Lösungsmitteln entfernbare und lösungsmittelfeste Schutzlacke
- Schutzlacke auf Acryl-, Silikon- und Polyurethan-Basis
- UV-Spur zur leichteren Kontrolle
- Verdüner und Abdeckmasken
- Tauchmaschine

Schutzlacke sind Speziallacke, die entwickelt wurden, um Leiterplatten und zugehörige Ausrüstung vor Umwelteinflüssen zu schützen. Sie schützen Verdrahtungen vor Chemikalien, Vibrieren, Luftfeuchtigkeit, Nässe und Hochtemperaturen, die Korrosion, Schimmelbildung und Kriechverlust verursachen könnten, was bei einer unbeschichteten Leiterplatte einen Ausfall zur Folge hat.

Schutzlacke verbessern die Zuverlässigkeit und Sicherheit von Leiterplatten und bieten eine lebenslange Leistung durch Bildung einer Schutzschicht, die die Leiterplatte isoliert und gegen Angriffe durch Umwelteinflüsse wie Chemikalien, Feuchtigkeit und andere Schmutzstoffe schützt.

Schutzlacke ermöglichen einen stärkeren Strom und einen kleineren Abstand zwischen den Spuren, da sie ein Austreten von Strom verhindern.

Hinweise zur Anwendung

Reinigen

Leiterplatten müssen vor dem Beschichten gründlich gereinigt werden, damit ein Höchstmaß an Haftungseigenschaften erreicht werden kann. Flussmittelrückstände müssen entfernt werden, da diese korrosiv werden.

Umweltvorschriften

Verwendung bei mindestens 16°C oder einer relativen Luftfeuchte von 75%. Da alle Leiterplatten Feuchtigkeit aufsaugen, muss diese vor dem Beschichten entfernt werden, damit der Schutzlack seine Eigenschaften vollständig entwickeln kann. Vor- und Vakuumtrocknen sind dafür ideal geeignet.

Schichtdicke

Sie hängt vom Auftragsverfahren ab.

Pinseln und Sprühen

Verdünten Schutzlack gründlich vermischen und für 2 Stunden ruhen lassen, bevor man sprüht oder pinselt. Pinseln bei Raumtemperatur mit einem Naturfaserpinsel.

Tauchbeschichtung

Baugruppen in vertikaler Richtung tauchen. Verweilzeit ca. 1 Minute. Langsam herausziehen, damit ein gleichmäßiger Film entsteht. Zum Abtropfen über den Tank hängen.

Trocknen

Die meisten Schutzlacke haben verschiedene Trockenzeiten.

Schutz-lacke

	AFA	DCA	FSC	HPA	LTC	SC-102	URC	UVCL	WBP/WBPS
	freier Acryllack – Tauchlack-Version	Modifizierter Silikonbeschützack (SCC3)	Wiederentfernbarer modifizierter Silikonbeschützack	Hochleistungs-Acryllack	Niedertemperatur-Beschichtung	Silikonbeschichtung	Hohe Leistung Urethanbeschichtung	UV-härtender Beschützack	Aquacoat Plus Tauch-/Sprüh-Version
Verfügbare Farben	Klar	Klar / Schwarz/ Rote	Klar	Klar	Klar	Klar	Klar	Klar	Klar
Viskosität (in mPa s bei 20°C) (Großgebinde)	175	200	550	300	150	500	240	150	200/80
Flammpunkt (°C) (Großgebinde)	-7	27	27	-7	-3	>90	27	>90	None
Feststoffgehalt (%) (Großgebinde)	35	37	50	35	23	100	43	100	35
Durchschlagsfestigkeit (kV/mm)	45	90	80	45	80	17	80	27	50
Oberflächenwiderstand (Ω)	1 x 10 ¹⁰	1 x 10 ⁸	1 x 10 ⁸	1 x 10 ¹⁰	1 x 10 ¹⁰	1 x 10 ¹⁰	1 x 10 ¹⁰	7 x 10 ¹²	5 x 10 ¹⁰
Temperaturbereich (°C)	-65 bis +125	-70 bis +200	-50 bis +125	-55 bis +130	-65 bis +130	-65 bis +200	-40 bis +130	-65 bis +135	-60 bis +125
Berührungstrocken nach (in Minuten bei 20°C)	5-10	50-55	10-15	10-15	10-15	<10	15	-	25-35
Aushärzeit (in Stunden bei 20°C)	24	2 @ 20°C 8.2 @ 90°C	24	24	24	24	24	-	24
Lösungsmittelbeständigkeit	★★★★	★★★★	★★★★	★★★★	★★★★	★★★★	★★★★	★★★★	★★★★
Feuchtigkeitsbeständigkeit	★★★★	★★★★	★★★★	★★★★	★★★★	★★★★	★★★★	★★★★	★★★★
Beständigkeit gegen Schimmelbildung	★★★★	★★★★	★★★★	★★★★	★★★★	★★★★	★★★★	★★★★	★★★★
Verdünner	FTH	DCT	DCT	UAT	LTCT	k.A.	LOT	k.A.	DI Wasser
UV-Marker	Ja	Ja	Ja	Ja	Ja	Ja	Ja	Ja	Ja
Zulassungen	IPC-CC-830, UL746, (Erfüllt) BMW GS95011-5	UL746	IEC61086, UL746	MIL-I-46058C	(Erfüllt) BMW GS95011-5, IPC-CC-830, IEC61086	Erfüllt IPC-CC-830	Erfüllt IPC-CC-830	(Erfüllt) BMW GS95011-5, IPC-CC-830	

Schutz-lacke

	2K100	2K300	2K500	FPC
	Hohe Leistung lösemittelfrei Urethan	Hohe Leistung lösemittelfrei Urethan	Hohe Leistung lösemittelfrei Urethan	Ultra-dünne Beschichtung
Verfügbare Farben	Klar	Klar	Klar	Klar
Viskosität (in mPa s bei 20°C) (Großgebinde)	2000	1500	1000	2
Flammpunkt (°C) (Großgebinde)	>100	>100	>100	>90
Feststoffgehalt (%) (Großgebinde)	100	100	100	2
Durchschlagsfestigkeit (kV/mm)	90	90	90	90
Oberflächenwiderstand (Ω)	2 x 10 ¹⁰	2 x 10 ¹⁰	5 x 10 ¹²	1 x 10 ¹⁰
Temperaturbereich (°C)	-40 bis +100	-40 bis +130	-40 bis +140	-40 bis +200**
Berührungstrocken nach (in Minuten bei 20°C)	240	240	240	1-5
Aushärzeit (in Stunden bei 20°C)	10 mins @ 80°C	10 mins @ 80°C	10 mins @ 80°C	24
Lösungsmittelbeständigkeit	★★★★	★★★★	★★★★	★★★★
Feuchtigkeitsbeständigkeit	★★★★	★★★★	★★★★	★★★★
Beständigkeit gegen Schimmelbildung	★★★★	★★★★	★★★★	★★★★
Verdünner	k.A.	k.A.	k.A.	HFS
UV-Marker	Ja	Ja	Ja	Ja
Zulassungen	(Erfüllt) BMW GS95011-5, IPC-CC-830	Erfüllt IPC-CC-830	IPC-CC-830 BMW GS95011-5	Erfüllt UL746

*Das SCC3-Sortiment kann auch bei Raumtemperatur aushärten - allerdings ist dann die Lösungsmittelbeständigkeit geringer.
 Weitere Informationen entnehmen Sie bitte dem technischen Datenblatt.
 **Anwendung und Geometrie abhängig
 2K100, 2K500, UVCL, AFA, LTC und DCA haben die Qualifikation des BMW Group Standards GS95011.5 bestanden

DCA/ DCR Schutzlack SCC3

ELECTROLUBE



DCA/DCR Schutzlack SCC3

- Widerstandsfähig gegenüber den meisten Lösungsmitteln
- Durchlötlbar für Nachbehandlungen
- UL Norm-zertifiziert
- Rote Version (DCR) zur Tarnung geeignet

dpvlink 2717

Artikel Ausführung

DCA200H transparent, 200 ml Sprühdose
 DCR200H rot, 200 ml Sprühdose



dpvlink 7579

Artikel

DCA01L transparent, 1 Liter - Gebinde
 DCA05L transparent, 5 Liter- Gebinde
 DCR05L rot, 5 Liter-Gebinde



-Verdünner Elastomergel DRG auf Anfrage-

DCT Verdünner für Schutzlacke ohne Acryl

ELECTROLUBE



DCT Verdünner für Schutzlacke ohne Acryl

- Anwendbar zur Verdünnung von Nicht-Acrylschutzlacken beim Auftragen im Tauch- oder Sprühverfahren
- Die normale Verdünnungsrate für Sprühverfahren ist 2 Teile Lack auf 1 Teil Verdünner

dpvlink 21880

Artikel Ausführung

DCT05L 5 Liter Kanister



CPL Schutz- und Lötack

ELECTROLUBE



CPL Schutz- und Lötack

- Universalschutzlack für Leiterplatten
- Optimaler Korrosionsschutz für eisenhaltige Metalle
- Gute Feuchtigkeitsbeständigkeit
- Kann zur Nachbearbeitung durchlötet werden
- Keine UV-Spur
- Als schützende Deckschicht für leitende Lacke verwendbar

dpvlink 2684

Artikel Ausführung

CPL200H 200 ml Sprühdose



-Großgebinde 5 Liter auf Anfrage-

AFA Acrylschutzlack

ELECTROLUBE



AFA Acrylschutzlack

- Frei von Toluol und Xylol
- UV-Marker zur einfachen Kontrolle
- Breiter Arbeitstemperaturbereich
- Exzellente Haftung auf einer Vielzahl von Materialien
- Hohe Beständigkeit in feuchter Umgebung und gegen Salzsprühnebel

dpvlink 20340

Artikel Ausführung

AFA200 AFA Acrylschutzlack Sprühdose

Volumen

200 ml



HCS Wärmehärtender Silikon-Schutzlack ELECTROLUBE



HCS Wärmehärtender Silikon-Schutzlack

- Flexibler Lack, geringer mechanischer Stress für Komponenten
- Schnelle vollständige Aushärtung (10 Min. bei 105 °C)
- Geruchsarm und gute Haftung
- Erfüllt die Anforderungen von UL94 V-0

dpvlink 22335

Artikel	Ausführung	Volumen
HCS05L	HCS Wärmehärtender Silikon-Schutzlack	5,0 l



HPA Schutzlack ELECTROLUBE



HPA Schutzlack

- Gute Durchschlagsfestigkeit und ein breiter Temperaturbereich (-55° bsi 130°C)
- Mit UV-Spur für einfachere Kontrolle
- Kann mit Lösungsmitteln wie Ultrasolve (ULS) entfernt werden
- Nach US MIL-1-46058C zertifiziert
- Großbinde 1 / 5 Liter und Verdüner auf Anfrage

dpvlink 2700

Artikel	Ausführung
HPA200H	200 ml Sprühdose



APL Acryllack ELECTROLUBE



APL Acryllack

- Durchlöthar Lack, erlaubt eine einfache Reparatur
- Breiter Temperaturbereich und gute Durchschlagfestigkeit
- Bietet ausgezeichnete Haftung auf allen Trägermaterialien
- UV-Spur für Kontrolle
- Kann mit Lösungsmitteln wie Ultrasolve (ULS) entfernt werden
- Großbinde 5 Liter und Verdüner auf Anfrage

dpvlink 2671

Artikel	Ausführung
APL15ML	15 ml Flasche
APL400H	400 ml Sprühdose



PUC Polyurethanschutzlack ELECTROLUBE



PUC Polyurethanschutzlack

- Ausgezeichnete Abriebbeständigkeit und mechanische Festigkeit
- Beständig gegen Schimmelbildung
- Hervorragendes Haftvermögen unter beliebigen klimatischen Bedingungen
- UV-Spur für einfachere Kontrolle
- Klar

dpvlink 7582

Artikel	Ausführung
PUC400	400 ml Sprühdose



WBP/WBPS Aquacoat Plus ELECTROLUBE



WBP / WBPS Aquacoat Plus

- Speziell für elektronische Schaltung entwickelter Schutzlack basierend auf Wasser und Polymerstoffen
- Hervorragende dielektrische Eigenschaften
- Exzellente Haftung auf einer breiten Auswahl an Trägermaterialien
- Sehr niedriger VOC-Wert
- Hinterlässt eine UV-Spur zur einfachen Kontrolle
- Großer Arbeitstemperaturbereich
- Schimmelpilzresistent
- Umweltfreundlich

dpvlink 7586

Artikel	Ausführung
WBP05LS	WBPS, 5 Liter Gebinde (sprühbar)



P.C. Flex Mask

P.C. Flex Mask ist eine Lötstopmmaske aus Latex-Gummi ohne Lösungsmittelzusätze zum Schutz von Kontakten, Schaltern, Anschlüssen, durchkontaktierten Bohrungen und anderen unbestückten Stellen auf Leiterplatten während des Lötvorgangs. Es lassen sich damit auch elektronische Bauteile vor dem Kontakt mit Fluss- und Reinigungsmitteln schützen. Hinterher lässt sich die Maske leicht abziehen und hinterlässt keinerlei Rückstände.



Technische Daten:

- Aktive Bestandteile: natürlicher Latex-Gummi
- Festkörperanteile: ca. 63%
- Geruch: leichter Ammoniakgeruch
- Zustand: thiotrope Paste
- Flammpunkt: nicht entzündbar
- Aushärtungszeit bei Raumtemp.: ca. 40 min
- Aushärtungszeit bei 60°C: ca. 15 min
- Ablösbarkeit: 100 %
- Temperaturbeständigkeit: 268°C bei Lötvorgang
- Haltbarkeit (ungeöffnet) ca. 6 Monate

dpvlink 12251

Artikel	Ausführung
C-330.202	P.C. Flex Mask, 8oz (237ml)
C-330.204	P.C. Flex Mask, 1gal. (3,8l)



PCM Abziehbare Lötstopmmaske ELECTROLUBE



PCM Abziehbare Lötstopmmaske

- Für Einsatz im Wellenlötverfahren geeignet, zieht beim Entfernen kein Lötzinn ab
- Flexibler Latex für Bauteileabdeckung
- Komplet mit der Hand abziehbar, ohne Rückstände zu hinterlassen
- Lösungsmittelbeständig
- Verschmutzt keine Schutzlacke
- Trocknet bei Raumtemperatur
- Hohe Filmfestigkeit, reißt nicht leicht

dpvlink 2751

Artikel	Ausführung
PCM250ML	250 ml Spenderflasche



PCS Ammoniakfreie abziehbare Schutzmaske ELECTROLUBE



PCS Abziehbare Schutzmaske

- Schutz für Lackier- und Wellenlötprozesse **für bleifrei Einsatz**
- Synthetisch, flexibel
- Ammoniakfrei, keine Geruchsbelästigung
- Aushärtung durch Wärme beschleunigt
- Kann rückstandsfrei per Hand entfernt werden
- Keine ammoniakbedingte Verfärbung

dpvlink 10034

Artikel	Ausführung
PCS250ML	250 ml Spenderflasche



CHEMASK abziehbare Lötstopmmaske Chemtronics



CHEMASK® abziehbare Lötstopmmaske

- Trocknet klebefrei innerhalb 30 Minuten
- Ideal für Steckverbinder, Kontakte usw.
- Einfach in der Anwendung - nur die trockene Maske abziehen
- Latexbasis, rückstandsfrei abziehbar
- Spenderflasche mit Dosierspitze

dpvlink 6307

Artikel	Ausführung
CLF8E	250 ml Spenderflasche LEAD-FREE
CM8E	250 ml Spenderflasche



Wärmeleitprodukte

Wärmeleitpasten werden zur Wärmedissipation in elektronischer und zugehöriger Ausrüstung verwendet, um eine effektive Funktion zu gewährleisten.

Die meisten Komponenten haben eine maximal effektive Betriebstemperatur. Ein Überschreiten dieser Temperatur kann zwei hauptsächliche Probleme schaffen:

- Erhöhte Ausfallraten
- Änderung der elektrischen Eigenschaften

Die in Komponenten erzeugte Wärme wird normalerweise durch Verwendung von Metallen abgeführt, die evtl. so geformt sind, dass sie große Oberflächenbereiche ergeben (Kühlkörper). Die heiße Komponente ist normalerweise mechanisch am Metall befestigt. Das Problem ist, dass hier immer ein Luftraum zwischen den Flächen besteht.

Da Luft ein schlechter Wärmeleiter ist, reduziert dieser Luftraum die Wärmedissipationsrate beträchtlich. Das Anbringen eines flexiblen und wärmeleitenden Materials füllt den Raum vollständig und schließt Luft aus. Diese Produkte haben ausgezeichnete Wärmeübertragungseigenschaften, wobei die Wärme mit dem schnellstmöglichen Tempo von der Komponente in den Metallkörper fließt.

Das Angebot umfasst:

Wärmeübertragungspasten

Die am meisten verwendeten Pasten haben eine Silikonbasis und ausgezeichnete Stabilität bei Hochtemperaturen.

Die silikonfreien Pasten bieten alle Vorteile der auf Silikon basierenden Materialien, schalten jedoch das Risiko einer Verschmutzung durch die Migration von freien Silikon aus, die einen Schalterausfall oder eine schlechte Haftung der Beschichtungen und Schutzfilme verursachen.

Epoxidharze

Diese zweiteiligen wärmeleitenden Harzsysteme bieten Herstellern eine permanente mechanische Haftung zwischen der Komponente und dem Kühlkörper, weshalb keine mechanischen Befestigungsteile nötig sind. Da Leiterplatten zunehmend komplizierter und stärker werden, muss das Problem der Wärmeenerzeugung sorgfältig behandelt werden, um eine optimale Wirksamkeit und verlängerte Lebenserwartung der Komponenten zu gewährleisten. Die Verwendung dieser wärmeleitenden Mittel bietet eine extrem kostenwirksame und effektive Lösung des Problems.

*RTV's benötigen zum Aushärten Luftfeuchtigkeit. Erhöhte Temperaturen werden nur dann empfohlen, wenn eine ausreichend hohe Luftfeuchtigkeit vorhanden ist.

**Diese Information ist nur als Richtwert zu verstehen

Wärmeleitprodukte

	HTCX	HTCP	HTCPX	HTS	HTSP
	Silikonfreie Wärmeleitpaste Xtra	Silikonfreie Wärmeleitpaste Plus	Silikonfreie Wärmeleitpaste Plus Xtra	Silikonhaltige Wärmeleitpaste	Silikonhaltige Wärmeleitpaste Plus
Wärmeleitfähigkeit (W/m.K)	1.35	2.50	3.40	0.90	3.00
Dichte (g/ml)	2.61	3.00	3.10	2.10	3.00
Viskosität (mPa s)**	130,000	105,000	640,000	210,000	45,000
Aushärzeit (in Stunden bei 20°C / 60°C)	k. A.	k. A.	k. A.	k. A.	k. A.
Temperaturbereich (°C)	-50 to +130	-50 to +130	-50 to +130	-50 to +200	-50 to +200
Gewichtsverlust durch Verflüchtigung (96 Stunden bei 100 °C nach IP-183)	≤0.40%	≤1.00%	≤1.00%	≤0.80%	≤0.80%
Durchschlagsfestigkeit (kV/mm)	42	42	42	18	18
Spezifischer Durchgangswiderstand (Ω*cm)	1 x 10 ¹⁴	1 x 10 ¹⁴	1 x 10 ¹⁴	1 x 10 ¹⁵	1 x 10 ¹⁵

Wärmeleitprodukte

	TCOR	ER2220	ER2221	UR5633	SC2003
	Wärmeleitfähiger RTV	Zweikomponenten-Epoxidharz	Zweikomponenten-Epoxidharz	Zweikomponenten-Polyurethanharz	Zweikomponenten-Silikonharz
Wärmeleitfähigkeit (W/m.K)	1.80	1.54	1.20	1.24	0.80
Dichte (g/ml)	2.30	2.22	1.88	1.65	1.60
Viskosität (mPa s)**	145,000	15,000	3,000	30,000	30,000
Aushärzeit (in Stunden bei 20°C / 60°C)	24*	24/4	24/2	24/4	24/1
Temperaturbereich (°C)	-50 to +230	-40 to +130	-40 to +150	-50 to +125	-60 to +200
Gewichtsverlust durch Verflüchtigung (96 Stunden bei 100 °C nach IP-183)	N/A	N/A	N/A	N/A	N/A
Durchschlagsfestigkeit (kV/mm)	>8	10	17.7	18	20
Spezifischer Durchgangswiderstand (Ω*cm)	1 x 10 ¹⁴	1 x 10 ¹⁵	1 x 10 ¹⁵	1 x 10 ¹⁴	1 x 10 ¹⁵

*RTV's benötigen zum Aushärten Luftfeuchtigkeit. Erhöhte Temperaturen werden nur dann empfohlen, wenn eine ausreichend hohe Luftfeuchtigkeit vorhanden ist.

**Diese Information ist nur als Richtwert zu verstehen

GP 300 Wärmeleitfolie

ELECTROLUBE



GP Wärmeleitfolie

- 200 x 200 mm Wärmeleitfolie
- unterschiedliche Stärken verfügbar
- schnelle und einfache Verarbeitung
- sehr gut elektrisch isolierend
- weiter Betriebstemperaturbereich -50°C - 160°C
- wärmeleitfähig, 3W/m K

dpvlink 22044

Artikel Ausführung

GP300S	Wärmeleitfolie 200 x 200 x 0,5 mm
GP300SL	Wärmeleitfolie 200 x 200 x 1 mm



TBS Wärmeleitkleber

ELECTROLUBE



TBS Wärmeleitkleber

- Durch Bildung einer permanenten Klebebindung wird eine mechanische Befestigung überflüssig
- Zwei-Komponenten-Kleber
- Sehr gute Wärmeleitfähigkeit (1,1 W/mK)

dpvlink 2814

Artikel	Inhalt	Verpackung	Stück/VE
TBS20S	20 ml	Spritze	10



-nur komplette Verpackungseinheiten (VPE) lieferbar-

HTC/ HTCP Silikonfreie Wärmeleitpaste

ELECTROLUBE



HTC/HTCP Silikonfreie Wärmeleitpaste

- Ausgezeichnete Anti-Kriecheigenschaften
- Silikonfreie Wärmeleitpaste
- Wärmeleitwert: HTC = 0,9 W/mK, HTCP = 2,5 W/mK
- Einfach und wirtschaftlich in der Anwendung

dpvlink 2788

Artikel	Inhalt	Verpackung	Stück/VE
HTC02S	2 ml	Spritze	10
HTC10S	10 ml	Spritze	1
HTC20S	20 ml	Spritze	1
HTC35SL	35 ml	Spritze LuerLock	1
HTC700G	700 g	Kartusche	1
HTCP20S	20 ml	Spritze	1
HTC01K	1kg	Behälter	10



HTCX/ HTPCX Silikonfreie Wärmeleitpaste ELECTROLUBE



HTCX/HTPCX Silikonfreie Wärmeleitpaste

- Ausgezeichnete Anti-Kriecheigenschaften
- Wärmeleitwert: HTPCX = 1,35 W/mK, HTPCX = 3,40 W/mK
- Sehr niedriger Gewichtsverlust durch Verflüchtigung des verwendeten Trägeröls
- Einfach und wirtschaftlich in der Anwendung

dpvlink 16399

Artikel	Inhalt	Verpackung	Stück/VE
HTCPX700G	700 g	Kartusche	1
HTCX35SL	35 ml	Spritze LuerLock	10
HTCX01K	1 kg	Behälter	4
HTCX700G	700 g	Kartusche	1



HTS / HTSP Silikonhaltige Wärmeleitpaste ELECTROLUBE



HTS / HTSP Silikonhaltige Wärmeleitpaste

- Ausgezeichnete Anti-Kriecheigenschaften
- Silikonbasierte Wärmeleitpaste
- Wärmeleitwert: HTS = 0,9 W/mK, HTSP = 3,0 W/mK
- Breiter Temperaturbereich
- Geringer Gewichtsverlust durch Verflüchtigung
- Wirtschaftlich und einfach in der Anwendung

dpvlink 2806

Artikel	Inhalt	Verpackung	Stück/VE
HTS10S	10 ml	Spritze	24
HTS35SL	35 ml	Spritze	10
HTS01K	1 kg	Behälter	4
HTSP50T	50 ml	Tube	1
HTSP01K	1 kg	Behälter	4



-nur komplette Versandeinheiten (VE) lieferbar-

TCER / TCOR Wärmeleitgummi ELECTROLUBE



TCER / TCOR Wärmeleitgummi

- Hohe Wärmeleitfähigkeit - TCER: 2,2 W/mK TCOR: 1,8 W/mK
- Breiter Temperaturbereich von -50°C bis +230°C
- Härtet in 24 Stunden bei Raumtemperatur
- Silikon-Wärmeleitgummi

dpvlink 7591

Artikel	Ausführung
TCOR75S	75 ml Kartusche TCOR75S
TCRGUN	Dosierpistole für TCOR75S



-700 g Kartusche auf Anfrage-

Vergussmassen



- UL-zugelassen
- Verkapselung und Verguss
- Dichtungen, Kabelverbindung
- Schutz und Abdichten

Vergussmassensysteme sind so konstruiert, dass sie elektrische und elektronische Komponenten vor den Gefahren einer rauen und herausfordernden Umwelt, vor Feuchtigkeit, Vibrieren, Wärmestoß und physischen Stoß sowie vor allgemeiner Verschmutzung schützen und isolieren.

Vergussmassen können eine vollständige Barriere gegen Umwelteinflüsse bilden, Aufbauteile vollständig isolieren und sind für den Betrieb unter extremen Bedingungen besser geeignet als Schutzlacke.

In der Elektronikindustrie verwendete Vergussmassenarten sind Epoxidharz und Polyurethan.

Weitere Informationen zu Vergussmassen finden Sie im Webshop.

Epoxide Vergussmassen

ELECTROLUBE

Epoxidharze

	ER2188	ER2074	ER2183
Farbe (vermisches System)	Schwarz	Weiß	Schwarz
Dichte in ausgehärtetem Zustand (g/ml)	1.69	2.09	1.95
Viskosität des vermischten Systems (in mPa s bei 23°C)	9000	16700	5000
Mischverhältnis nach Gewicht (nach Volumen)	11:1 (5.5 : 1)	17.31 : 1 (7.23 : 1)	12.78 : 1 (5.58 : 1)
Topfzeit (in Minuten bei 23°C)	60	90	120
Gelierzzeit (in Minuten bei 23°C)	150	300	420
Aushärtezeit (in Stunden bei 23°C / 60°C)	24/2	24/4	24/4
Wärmeleitfähigkeit (W/m.K)	0,91	1.26	1.25
Temperaturbereich (°C)	-40 bis +120	-40 bis +130	-40 bis +130
Höchsttemperatur – kurzfristig (°C)	+140	+150	+150
Durchschlagsfestigkeit (kV/mm)	10	10	10
Spezifischer Durchgangswiderstand (Ω•cm)	10 ¹⁴	10 ¹⁵	10 ¹⁵
Shore-Härte	D85	D80	D90
Flammhemmung	V-0	V-0	V-0
UL94-Zertifizierung	Ja	Nein	Nein
RoHS konform	Ja	Ja	Ja

dpvlink 2819

Artikel	Ausführung
ER2074RP250G	Epoxide Vergussmasse ER2074RP250G, 250 g Packung Wärmeleitfähig, flammhemmend, ohne schleifende Füllmittel, Farbe: weiß, VE = 10 Stück Anwendungsbeispiel: Vergießen von Leiterplatten, Generatoren, Stromwandlern, Temperaturfühlern
ER2074K5K	Epoxide Vergussmasse ER2074K5K, 5kg Gebinde VE = 1 Stück
ER2188RP250G	Epoxide Vergussmasse ER2188RP250G, 250g Packung DDM-frei, flammhemmend, Allzweckvergussharz, UL94V-0-zertifiziert, Farbe: schwarz, VE = 10 Stück Anwendungsbeispiel: Verguss und Verkapselungsanwendungen, wo Flammhemmung erforderlich ist
ER2188K5K	Epoxide Vergussmasse ER2188K5K, 5kg Gebinde VE = 1 Stück



dpvlink 2819



Artikel	Ausführung
ER2183RP250G	Epoxide Vergussmasse ER2183RP250G, 250 g Packung Alternative zu ER2074RP250G mit geringer Viskosität, verbesserte maschinelle Mischung und Ausgabe Farbe: schwarz, VE = 10 Stück Anwendungsbeispiel: ABS-Systeme, Drucksensoren, Temperaturfühler, Leistungselemente
ER2183K5K	Epoxide Vergussmasse ER2183K5K, 5kg Gebinde VE = 1 Stück

-nur komplette Verpackungseinheiten (VE) lieferbar-

Polyurethane Vergussmassen

ELECTROLUBE

Polyurethanharze	UR5041	UR5048	UR5044	UR5528
Farbe (vermisches System)	Schwarz	Klar bernsteinfarben	Dunkelblau	Schwarz
Dichte in ausgehärtetem Zustand (g/ml)	1.18	0.95	1.58	1.07
Viskosität des vermischten Systems (in mPa s bei 23°C)	2500	980	3400	2000
Mischverhältnis nach Gewicht (nach Volumen)	3.6:1 (3.9:1)	14:1 (19:1)	13.4:1 (11.7:1)	2.4:1 (2.9:1)
Topfzeit (in Minuten bei 23°C)	20	20	25	20
Gelierzeit (in Minuten bei 23°C)	60	40	40	35
Aushärtezeit (in Stunden bei 23°C / 60°C)	24/2	24/4	24/3	24/5
Wärmeleitfähigkeit (W/m.K)	0.25	0.20	0.60	0.25
Temperaturbereich (°C)	-60 bis +125	-60 bis +100	-70 bis +120	-50 bis +125
Höchsttemperatur – kurzfristig (°C)	+130	+100	+130	+130
Durchschlagsfestigkeit (kV/mm)	20	18	17.7	25
Spezifischer Durchgangswiderstand (Ω•cm)	10 ¹⁵	10 ¹⁴	10 ¹⁰	10 ¹⁴
Shore-Härte	A85	A12	A40	D75
Flammhemmung	-	-	V-0	-
UL94-Zertifizierung	Nein	Nein	Ja	Nein
RoHS konform	Ja	Ja	Ja	Ja

Epoxidharze

	UR5097	UR5547	UR5608
Farbe (vermisches System)	Schwarz	Schwarz	Schwarz
Dichte in ausgehärtetem Zustand (g/ml)	1.49	1.60	1.59
Viskosität des vermischten Systems (in mPa s bei 23°C)	6000	4000	2000
Mischverhältnis nach Gewicht (nach Volumen)	7.46 : 1 (6.01 : 1)	5.5 : 1 (4:1)	6.93 : 1 (5.18 : 1)
Topfzeit (in Minuten bei 23°C)	20	20	50 - 100
Gelierzeit (in Minuten bei 23°C)	80	50	90 - 240
Aushärtezeit (in Stunden bei 23°C / 60°C)	24/4	24/3	24/3
Wärmeleitfähigkeit (W/m.K)	0.65	0.65	0.78
Temperaturbereich (°C)	-40 bis +110	-50 bis +120	-40 bis +135
Höchsttemperatur – kurzfristig (°C)	+130	+125	+145
Durchschlagsfestigkeit (kV/mm)	18	14	18
Spezifischer Durchgangswiderstand (Ω•cm)	10 ¹⁴	10 ¹⁴	10 ¹⁴
Shore-Härte	A85	A85	D50
Flammhemmung	V-0	V-0	V-0
UL94-Zertifizierung	Ja	Nein	Ja
RoHS konform	Ja	Ja	Ja

dpvlink 2824



Artikel	Ausführung
UR5044RP250G	Polyurethane Vergussmassen UR5044RP250G, 250 g Packung Flammhemmend, sehr flexibel, geringe Shore-Härte Farbe: blau, VE = 10 Stück Anwendungsbeispiel: Silikonersatz, Kontrolleinheiten für Stoßdämpfer, Vibrationen, Prototypen
UR5044K5K	Polyurethane Vergussmassen UR5044K5K, 5 kg Gebinde VE = 1 Stück
UR5048RP250GE	Polyurethane Vergussmassen UR5048RP250GE, 250 g Packung Reparaturfähig, klare Vergussmasse, erlaubt schnelle Fehlerfindung, wasserabweisend Farbe: klar, VE = 10 Stück Anwendungsbeispiel: Verkapselung von empfindlichen Bauteilen wie Ferrite, Spulen und Glas-Reed-Schalter
UR5048K5K	Polyurethane Vergussmassen UR5048K5K, 5 kg Gebinde VE = 1 Stück
UR5097RP250G	Polyurethane Vergussmassen UR5097RP250G, 250 g Packung Leicht flexibles, flammverzögerndes Harz mit sehr guter Wasserbeständigkeit und elektrischen Eigenschaften, dient als Silikonersatz Farbe: schwarz, VE = 10 Stück Anwendungsbeispiel: Kabelverbinder, Spulen, Schalter, Getriebe, Sensoren, Relais, Umformer etc.
UR5097K5K	Polyurethane Vergussmassen UR5097K5K, 5 kg Gebinde VE = 1 Stück
UR5608RP250G	Polyurethane Vergussmassen UR5608RP250G, 250 g Packung Leicht flexibles, flammhemmendes PU mit hoher Härte, chemische und Klebeeigenschaften, niedriger Ausdehnungskoeffizient, gute Wärmeleitfähigkeit, kann als Epoxidersatz dienen Farbe: schwarz, VE = 10 Stück Anwendungsbeispiel: Kabelverbinder, Leiterplatten, Zündspulen, Transformatoren, Alarmer, Steckverbinder etc.
UR5041RP250G	Polyurethane Vergussmassen UR5041RP250G, 250 g Packung Niedriger Wasseraufnahmegrad, hoher Meerwasserwiderstand, gutes Klebeverhalten bei Substraten Farbe: schwarz, VE = 10 Stück Anwendungsbeispiel: Beschichtung in rauher Schifffahrtsumgebung
UR5041K5K	Polyurethane Vergussmassen UR5041K5K, 5 kg Gebinde VE = 1 Stück
UR5528RP250G	Polyurethane Vergussmassen UR5528RP250G, 250 g Packung Wasserabweisend, zäh und elastisch, hervorragende Klebeeigenschaften bei schwierigen Substraten, niedrige Viskosität, hervorragender Widerstand gegenüber Säuren, Laugen und andere wässrige Stoffe. Farbe: schwarz, VE = 10 Stück Anwendungsbeispiel: PVC, Keramik, feuchte Umgebung
UR5528K5K	Polyurethane Vergussmassen UR5528K5K, 5 kg Gebinde VE = 1 Stück
UR5547RP500G	Polyurethane Vergussmassen UR5547RP500G, 500 g Packung Flammverzögerndes Harz, übt selbst nach Aushärtung sehr wenig Druck aus Farbe: schwarz, VE = 10 Stück Anwendungsbeispiel: Verkapselung von empfindlichen Bauteilen wie Ferrite, ideal für Keramik

-nur komplette Verpackungseinheiten (VE) lieferbar-

Silikonharz-Vergussmassen

ELECTROLUBE

Epoxidharze

SC4003E

Farbe (vermisches System)	Schwarz
Dichte in ausgehärtetem Zustand (g/ml)	1.43
Viskosität des vermischten Systems (in mPa s bei 23°C)	3500
Mischverhältnis nach Gewicht (nach Volumen)	1 : 1 (1 : 1)
Topfzeit (in Minuten bei 23°C)	45
Gelierzzeit (in Minuten bei 23°C)	180
Aushärtezeit (in Stunden bei 23°C / 60°C)	24/(N/A)
Wärmeleitfähigkeit (W/m.K)	0.7
Temperaturbereich (°C)	-60 bis +200
Höchsttemperatur – kurzfristig (°C)	+220
Durchschlagsfestigkeit (kV/mm)	22
Spezifischer Durchgangswiderstand (Ω•cm)	10 ¹⁴
Shore-Härte	A75
Flammhemmung	V-0
UL94-Zertifizierung	Nein
RoHS konform	Ja

SC4003

SC4003E ist ein zweikomponentiges Silikonharz für den Schutz von Elektronikgeräten. Es bietet einen weiten Temperaturbereich und ist für Anwendungen mit Betriebstemperaturen von bis zu 200 °C sehr gut geeignet.

[dpvlink 16391](#)

Artikel Ausführung



SC4003ERP250G **Silikon-Vergussmasse SC4003, 250 g Packung**

-nur komplette Verpackungseinheiten (VPE) lieferbar-

Harzentferner

ELECTROLUBE

[dpvlink 16266](#)

Artikel Ausführung



RRS05L Harzentferner
5 Liter Kanister, effektives Lösungsmittel, entfernt ausgehärtete Epoxide und Polyurethane, ohne Methylenchlorid



Löttechnik Weller

Lötstationen	588
Entlötstationen	594
Heißluftgeräte	600
Heißluftdüsen	601
Lötkolben und Zubehör	603
Automatischer Löt drahtvorschub	611
Löt- und Entlötspitzen	611
Saug-/ Entlötdüsen	617

Löttechnik JBC

JBC Compact Line Lötstation	618
JBC Premium Line Lötstation	619

Heißluftgeräte Leister

HOT-JET S	619
-----------	-----

Zubehör Löttechnik

Lötspitzenreinigung	620
Entlötlitzen	621
Sonstiges Zubehör	622
Bleifrei Etiketten	623

Abdeckmaterial

Lötstoppmasken	623
Polyimid Klebebänder hitzebeständig	624

Lötrauchabsaugung

Lötdampfabsorber	625
Lötkolben mit Absaugung	627
Absaugung an Lötspitzen	628
Flächenabsaugung	629

Lote und Lötmittel

Stangenlot	636
Löt draht	637
Lotpaste	638
Flux Pen	639
Flux Entferner	641

WXSmart - Lötstation

Die Kombi-Handlötplattform WXSmart bietet maximale Konnektivität und Rückverfolgbarkeit. Als die am besten vernetzte, überwachte und gesicherte Handlötstation der Welt schafft WXSmart die Verbindung in die Zukunft des Lötens.



WXSmart Versorgungseinheit 230V **NEU** Weller

Versorgungseinheit digital 300 W

Kombilötstation für jede Lötaufgabe und -herausforderung



- KONNEKTIVITÄT**
 Maximale Konnektivität und Konformität mit IoT-Standards zur vollen Rückverfolgbarkeit und einfachem Fernzugriff über Mobilgeräte.
- INTELLIGENZ**
 Diese Kombistation fungiert als Gehirn der Werkbank – durch Zusammenfassen aller Lötanwendungen in einer Station. Die Plattform unterstützt Smart Soldering 4.0 mit intelligenten Lötspitzen und Werkzeugen, die Kosten, Zeit und Raum sparen.
- SICHERHEIT**
 Das erste System mit eingebauter Cybersicherheit, das kostspielige Ausfallzeiten verhindert.
- CONTROL**
 Alles unter Kontrolle mit Total Process Control (TPC) für den gesamten Lötprozess von der Spitze bis zur Station.
- INTUITIV**
 Die WXSmart von Weller verfügt über eine komplett neue, äußerst intuitive Bedieneroberfläche. Mit 4 schnellen Wischbewegungen kann der Bediener leicht durch die Lötstationen navigieren, was Zeit und Kosten spart.
- ESD-SICHER**
 Nur Weller hat eine vollständig ESD-sichere Lötplattform im Angebot. Der patentierte 4,3-Zoll-große TFT-Farbtouchscreen aus Glas ist der einzige Bildschirm auf dem Lötmarkt, der wirklich ESD-sicher und hitzebeständig ist.

Technische Daten:

Abmessungen (mm):	175 x 154 x 144 (L x B x H)
Gewicht:	ca. 4,78 kg
Netzspannung:	230 V, 50 Hz
Leistungsaufnahme:	300 W
Temperaturbereich:	Einstellbar 200° C - 850°, werkzeugabhängig
Temperaturgenauigkeit/	± 9° C / ± 2° C
Temperaturstabilität:	

dpvlink 26822

Artikel Ausführung

534.516.99 **WXSmart Versorgungseinheit 230V**
300 W, 2 Lötkanäle, 1 Luft- und 1 Vakuumkanal



WXair Reworkmodul

NEU Weller

Das weltweit erste eigenständige 2-in-1-Reworkmodul mit integrierter Hochleistungs-Flügelzellenpumpe



- Mit der WXair lässt sich eine WXSmart-Lötstation zu einer vollständigen Kombi-Reworkstation aufrüsten
- Optionale Fußschalteraktivierung für einen reibungslosen Arbeitsablauf
- Austauschbare Filter verlängern die Lebenszeit der Pumpe
- Werkzeugkompatibilität:
 Weller EntlötKolben WXDP 120 mit 120 W für den horizontalen Einsatz
 Weller EntlötKolben WXDV 120 mit 120 W für den vertikalen Einsatz
 Heißluftkolben WXHAP 200 mit 200 W
- Rückwärtskompatibilität für maximale Flexibilität
- ESD-sicher
 Das WXair-Reworkmodul und alle verbundenen Werkzeuge sind vollständig ESD-sicher

Technische Daten:

Abmessungen (mm):	195 x 154 x 87 (L x B x H)
Gewicht:	ca. 1,28 kg
Netzspannung:	230 V, 50 Hz
Leistungsaufnahme:	70 W
Fördermenge l/min:	18
Unterdruck:	70 kPa

dpvlink 26826

Artikel Ausführung

534.526.99 **WXair Reworkmodul**
1 Luft- und 1 Vakuumkanal



Lötkolben WXSmart Serie

NEU Weller



Leistungsstarke, benutzerfreundliche Lötkolben für maximale Leistung bei anspruchsvollen Lötanwendungen

Kompatibel mit Weller WXSmart-Station

- Niedrigerer Energieverbrauch durch Bewegungssensor
- Speicherung individueller Lötprozesse mit integrierter Parameterspeicherung
- Präzise und schnelle Wärmeübertragung mit schneller Reaktionszeit
- Maximaler Schutz: (IPC-Industriestandards)

WXMPS MS

- Perfekt für Pico-, Mikro- und Standard-Lötanwendungen von kleinsten bis Standard-Komponentengrößen
- RTMS/RTPS MS Lötspitzen können schnell und einfach gewechselt werden

WXUPS MS

- Perfekt für robuste Lötanwendungen (Komponentengrößen ab 1612 und größer (XL bis XXL))
- RTUS MS Lötspitzen können schnell und einfach gewechselt werden

dpvlink 26830

Artikel Ausführung

529.236.99 **WXMPS MS Lötkolben**
Handstück ohne Lötspitze
Passende Lötspitzen RTMS/RTPS MS

529.235.99 **WXUPS MS Lötkolben**
Handstück ohne Lötspitze
Passende Lötspitzen RTUS MS



Alle Lötspitzen der Serien RTMS MS, RTPS MS und RTUS MS finden Sie online

WT - Lötstation

Die leistungsstarken WT-Lötstationen setzen in Sachen Anwenderfreundlichkeit neue Maßstäbe. Das detaillierte LC-Display ermöglicht einen nie dagewesenen Überblick aller Funktionen, schnell und einfach zu erreichen über die neue bedienungsfreundliche Menütaste.

Der blitzschnelle Austausch des Heizelements während des Betriebs ermöglicht Ihnen zukünftig das Arbeiten mit mehreren Spitzen im schnellen Wechsel. Muss eine Spitze ausgetauscht werden, erfolgt dies unabhängig vom Heizelement – was enorme Kosten einspart. Für eine freie Wahl zwischen Nass- und Trockenreinigung sorgt dabei die innovative 2-in-1-Ablage mit drehbarer Kolbenaufnahme.

Alle Stationen der WT-Linie passen perfekt aufeinander und sparen dadurch deutlich Fläche am Arbeitsplatz.

WT 1 - Versorgungseinheit



High-Performance Versorgungseinheit digital mit Schnellwechselsystem

Intelligente Lötstation mit Rückwärtskompatibilität für Lötkolben der Lötstationen WSD und WD



- Hohe Produktivität (1-Kanal Versorgungseinheit)
- Multilinguales Display und Menüführung in 7 Sprachen (D, GB, F, I, ES, P, CN)
- Grafik LC-Display, hintergrundbeleuchtet
- Intuitive Bedienung durch klare Menüführung
- Geringer Platzbedarf dank Stapelbarkeit
- Automatische Abschaltung bei integriertem Nutzungssensor im Werkzeug
- Vielzahl von Werkzeugen anschließbar (alle Lötkolben der Lötstationen WSD und WD - ausgenommen Mikro-Lötkolben)
- Gehäusedeckel als zusätzliche Ablage
- ESD-sicher

Technische Daten:

Abmessungen (mm):	149 x 138 x 101 (L x B x H)
Gewicht:	ca. 1,9 kg
Netzspannung:	230 V, 50 Hz
Leistungsaufnahme:	95 W
Temperaturbereich:	Einstellbar 50° C - 450° C Regelbarer Temperaturbereich werkzeugabhängig
Temperaturgenauigkeit / Temperaturstabilität:	± 9° C / ± 2° C
Potentialausgleich:	Über 3,5 mm Schaltklinkenbuchse
Gehäusematerial:	Aluminiumboden mit antistatischer schwarzer Beschichtung; Kunststoffgehäuse antistatisch

dpvlink 19954

Artikel	Ausführung
534.346.99	WT 1 - Versorgungseinheit 1-Kanal-Versorgungseinheit, 95 W, Temperaturbereich (werkzeugabhängig) 50 - 450°C, inkl. Netzkabel



WT 1010-Set Lötstation



Work Bench Controller Lötstation digital 95 W, Lötkolben WTP 90 mit Power-Response-Heizkörpertechnologie



bestehend aus:

534.346.99	WT 1	Versorgungseinheit (1-Kanal, 95 Watt)
529.222.99	WTP 90	High-Power-LötKolben mit Lötspitze XNT A
515.174.99	WSR 200	Sicherheitsablage

dpvlink 19959

Artikel	Ausführung
534.366.99	WT 1010-Set Lötstation



WT 1012-Set Lötstation



Work Bench Controller Lötstation digital 95 W, LötKolben WSP 80 mit Power-Response-Heizkörpertechnologie



bestehend aus:

534.346.99	WT 1	Versorgungseinheit (1-Kanal, 95 Watt)
529.161.99	WSP 80	High-Power-LötKolben mit Lötspitze LT B
515.175.99	WSR 201	Sicherheitsablage

dpvlink 19968

Artikel	Ausführung
534.406.99	WT 1012-Set Lötstation



WT 1013-Set Lötstation



Work Bench Controller Lötstation digital 95 W, LötKolben WP 80 mit Power-Response-Heizkörpertechnologie



bestehend aus:

534.346.99	WT 1	Versorgungseinheit (1-Kanal, 95 Watt)
529.180.99	WP 80	High-Power-LötKolben mit Lötspitze LT B
515.175.99	WSR 201	Sicherheitsablage

dpvlink 19971

Artikel	Ausführung
534.416.99	WT 1013-Set Lötstation



WT 1014-Set Lötstation



Work Bench Controller Lötstation digital 95 W, LötKolben WSP 80 Robust mit Power-Response-Heizkörpertechnologie



bestehend aus:

534.346.99	WT 1	Versorgungseinheit (1-Kanal, 95 Watt)
529.172.99	WSP 80 Robust	High-Power-LötKolben mit Lötspitze LT B
515.175.99	WSR 201	Sicherheitsablage

dpvlink 19974

Artikel	Ausführung
534.426.99	WT 1014-Set Lötstation



WT 1H - Versorgungseinheit



High-Performance Versorgungseinheit digital mit Schnellwechselsystem
Intelligente Lötstation mit Rückwärtskompatibilität für LötKolben der Lötstationen WSD und WD



- Hohe Produktivität (1-Kanal Versorgungseinheit)
- Menü sprachneutral
- Grafik LC-Display, hintergrundbeleuchtet
- Intuitive Bedienung durch klare Menüführung
- Geringer Platzbedarf dank Stapelbarkeit
- Automatische Abschaltung bei integriertem Nutzungssensor im Werkzeug
- Vielzahl von Werkzeugen anschließbar (alle LötKolben der Lötstationen WSD und WD - ausgenommen Mikro-LötKolben)
- Gehäusedeckel als zusätzliche Ablage
- ESD-sicher

Technische Daten:

Abmessungen (mm):	149 x 138 x 101 (L x B x H)
Gewicht:	3 kg
Netzspannung:	230 V, 50 Hz
Leistungsaufnahme:	150 W
Temperaturbereich:	Einstellbar 50° C - 550° C Regelbarer Temperaturbereich werkzeugabhängig
Temperaturgenauigkeit / Temperaturstabilität:	± 9° C / ± 2° C
Potentialausgleich:	Über 3,5 mm Schaltklinkenbuchse
Gehäusematerial:	Aluminiumboden mit antistatischer schwarzer Beschichtung; Kunststoffgehäuse antistatisch

dpvlink 19980

Artikel	Ausführung
534.356.99	WT 1H - Versorgungseinheit



WT 1010H-Set Lötstation



Work Bench Controller Lötstation digital 150 W, LötKolben WP 120 mit Power-Response-Heizkörpertechnologie



bestehend aus:

534.356.99	WT 1H	Versorgungseinheit (1-Kanal, 150 Watt)
529.193.99	WP 120	High-Power-LötKolben mit Lötspitze XT B
515.175.99	WSR 201	Sicherheitsablage

dpvlink 19962

Artikel	Ausführung
534.386.99	WT 1010H-Set Lötstation



WT 1011H-Set Lötstation



Work Bench Controller Lötstation digital 150 W, LötKolben WP 200 mit Power-Response-Heizkörpertechnologie



bestehend aus:

534.356.99	WT 1H	Versorgungseinheit (1-Kanal, 150 Watt)
529.199.99	WP 200	High-Power-LötKolben mit Lötspitze XHT D
515.176.99	WSR 202	Sicherheitsablage

dpvlink 19964

Artikel	Ausführung
534.396.99	WT 1011H-Set Lötstation



Das komplette Sortiment von Weller finden Sie in unserem Webshop oder in den aktuellen Herstellerprospekten und -katalog

- als Blätterkatalog
- als Download
- als gedruckte Version (auf Anfrage)

WT 2 M 2 Kanal-Versorgungseinheit



2-Kanal-Versorgungseinheit, 150W, ist kompatibel mit RT-Spitzen und vielen Werkzeugen mit passiven Spitzen.



- Intelligente Leistungsteilung ermöglicht paralleles Arbeiten von 2 Anwendern
- Intuitive, moderne Bedienung
- Stapelbar, dadurch geringerer Platzbedarf
- Gehäusedeckel kann als zusätzliche Ablage genutzt werden
- Integrierte Nutzungssensoren im Werkzeug schalten bei Nichtnutzung automatisch ab
- Grafik: LCD mit Hintergrundbeleuchtung

Technische Daten:

Abmessungen (mm):	149 x 138 x 101 (L x B x H)
Gewicht:	ca. 3,1 kg
Netzspannung:	230 V / 50 Hz
Leistung:	150 W
Kanäle:	2
Temperaturbereich:	Einstellbar 50° C - 450° C (werkzeugabhängig 550° C) Regelbarer Temperaturbereich werkzeugabhängig
Temperaturgenauigkeit / Temperaturstabilität:	± 9° C / ± 2° C
Potentialausgleich:	Über 3,5 mm Schaltklinkenbuchse
Gehäusematerial:	Aluminiumboden mit antistatischer schwarzer Beschichtung; Kunststoffgehäuse antistatisch

dpvlink 21892

Artikel Ausführung

534.433.99 **WT 2M Versorgungseinheit**
2-Kanal-Versorgungseinheit 150 W, Temperatur
(werkzeugabhängig) 50 - 550°C, inkl Netzkabel



WT 2010M-Set Lötstation



2-Kanal Lötstation digital 150 W, LötKolben WTP 90 mit Power-Response-Technologie



bestehend aus:

534.436.99	WT 2 M	Versorgungseinheit (2-Kanal, 150 Watt)
529.222.99	WTP 90	High-Power-LötKolben mit Lötspitze XNT A
515.174.99	WSR 200	Sicherheitsablage

dpvlink 21894

Artikel Ausführung

534.443.99 **WT 2010M-Set Lötstation**



WT 2020M-Set Lötstation



2-Kanal Lötstation digital 150 W, LötKolben WMRT Mikro-Entlötpinzette mit WSR 203 Sicherheitsablage und WMRP Mikro-LötKolben mit WSR 205 Sicherheitsablage



bestehend aus:

534.436.99	WT 2 M	Versorgungseinheit (2-Kanal, 150 Watt)
529.190.99	WMRP Set	LötKolben WMRP mit Sicherheitsablage
544.652.99	RTW 2	Lötspitzenpaar 0,2 mm, 45°
513.173.99	WMRT Set	Entlötpinzette WMRT mit Sicherheitsablage

dpvlink 21896

Artikel Ausführung

534.453.99 **WT 2020M-Set Lötstation**



WE - Lötstation

WE 1010 Lötstation



Einfach anschalten und löten mit der WE-Lötstation. Weller hat eine Lötstation speziell für den Bildungsbereich, den professionellen Anwender, sowie zur Kabelkonfektionierung entwickelt. Sie bietet viele Software-Features einer professionellen Lötstation, ist einfach zu bedienen und hält die Kosten niedrig.



1-Kanal-Lötstation, digital 70 W, 230 V, mit LötKolben WEP 70

- 70 W LötKolben mit ergonomischem Design und werkzeuglosem Spitzenwechsel
- Temperaturbereich 100°C - 450°C
- ESD-sichere Lötstation, LötKolben und hitzebeständiges Silikonkabel
- Verwendung von ET Lötspitzen
- Standby und automatischer Setback schützt Werkzeug und Umwelt
- Passwortschutz sichert alle Einstellungen
- Temperaturstabilität und -verriegelung schützt Lötspitze und Bauteil, gleichbleibend hoher Qualitätsprozess mit gleichbleibenden Lötgergebnissen
- Antistatisches Gehäuse
- Abmessungen: 150 x 120 x 98 mm (L x B x H)

besteht aus:

WE 1 Lötstation 230V
WEP 70 LötKolben 70 W, 23 V mit Lötspitze ET A
PH 70 Sicherheitsablage

dpvlink 21547

Artikel Ausführung

532.986.99 **WE 1010 Lötstation**
Temperaturbereich 100°C - 450°C, max. Leistung 70 W



WX - Lötstation

Die intelligente Weller Lötstation der nächsten Generation dient nicht ausschließlich als Basislötstation sondern auch als Work Bench Controller. Eine Anwahl und direkte Kontrolle von mehreren Zusatzkomponenten, wie WFE-Absaugsystemen und WHP-Heizplatten, vereinfacht und perfektioniert den Arbeitsplatz. Die innovativen und bedienfreundlichen Features wurden nach den Anforderungen und Wünschen der Anwender konzipiert und entwickelt.

WX 1 - Versorgungseinheit



Versorgungseinheit digital 150 W, 230 V

Intelligente Lötstation mit einem unabhängigen Kanal und automatischer Werkzeugerkennung für WX Tools

- Intuitive Bedienung durch Dreh-Klick-Rad mit Fingerführung aus Echtglas (antistatisch und temperaturbeständig)
- Multilinguales Display und Menüführung in verschiedenen Sprachen
- Grafik LC-Display, hintergrundbeleuchtet
- Roboterschnittstelle für Lötautomaten
- Einzigartige Kolbenkalibrierung
- Stationsparametrierung, -überwachung und Updates mittels USB-Stick
- Präzise Regelung durch digitale Datenübertragung
- Steuerung von WFE-Löt Rauchabsaugsystemen und WHP-Heizplatten
- ESD-sicher

Technische Daten:

Abmessungen (mm):	170 x 151 x 130 (L x B x H)
Gewicht:	ca. 3,2 kg
Netzspannung:	230 V, 50 Hz
Leistungsaufnahme:	200 W
Temperaturbereich:	Einstellbar 50° C - 550°, werkzeugabhängig
Temperaturgenauigkeit/ Temperaturstabilität:	± 9° C / ± 2° C
Potentialausgleich:	Über 3,5 mm Schaltklinkenbuchse an der Geräterückseite
Gehäusematerial:	Aluminiumboden mit antistatischer schwarzer Beschichtung; Kunststoffgehäuse antistatisch

dpvlink 15684

Artikel	Ausführung
---------	------------

534.173.99	WX 1 - Versorgungseinheit digitale Regeltechnik, Temperaturbereich 50-550°C, max. Leistung 150 W inkl. Netzkabel und Software CD
------------	---



WX 1010 Lötstation



Work Bench Controller Lötstation digital 150 W, mit High-Power-Löt Kolben WXP 120 (120 W)



bestehend aus:

534.173.99	WX 1	Versorgungseinheit
529.201.99	WXP 120	High-Power-Löt Kolben mit Lötspitze XT B
515.121.99	WDH 10	Sicherheitsablage

dpvlink 15688

Artikel	Ausführung
---------	------------

534.183.99	WX 1010 Lötstation
------------	---------------------------



WX 1011 Lötstation



Work Bench Controller Lötstation digital 150 W, mit WXMP Mikro-Löt Kolben (40 W)



bestehend aus:

534.173.99	WX 1	Versorgungseinheit
529.203.99	WXMP	Mikro-Löt Kolben mit Lötspitze RT 3
515.171.99	WDH 51	Sicherheitsablage

dpvlink 15727

Artikel	Ausführung
---------	------------

534.193.99	WX 1011 Lötstation
------------	---------------------------



WX 1012 Lötstation



Work Bench Controller Lötstation digital 150 W, mit WXP 65 Löt Kolben (65 W)



bestehend aus:

534.173.99	WX 1	Versorgungseinheit
529.211.99	WXP 65	Löt Kolben mit Lötspitze XNT A
515.121.99	WDH 10	Sicherheitsablage

dpvlink 15744

Artikel	Ausführung
---------	------------

534.273.99	WX 1012 Lötstation
------------	---------------------------



WX 2 - Versorgungseinheit



Versorgungseinheit digital 255 W, 230 V

Intelligente Lötstation mit 2 unabhängigen Kanälen und automatischer Werkzeu-
erkennung für WX Tools



- Bedienpanel mit 6 Sensortasten und Dreh-Klick-Rad mit Fingerführung aus Echtglas (antistatisch beschichtet, chemie- und temperaturbeständig)
- Multilinguales Display / Menüführung in 7 Sprachen (D, GB, F, I, ES, P, CN)
- Grafik LC-Display, hintergrundbeleuchtet
- Roboterschnittstelle für Lötautomaten
- Einzigartige Kolbenkalibrierung
- Stationsparametrierung, -überwachung und Updates mittels USB-Stick
- Präzise Regelung durch digitale Datenübertragung
- Steuerung von WFE-Lötrauchabsaugsystemen und WHP-Heizplatten

Technische Daten:

Abmessungen (mm):	174 x 154 x 135 (L x B x H)
Gewicht:	ca. 3,45 kg
Netzspannung:	230 V, 50 Hz
Leistungsaufnahme:	200 W (255W)
Temperaturbereich:	Einstellbar 100 °C - 550 °C Regelbarer Temperaturbereich, werkzeugabhängig
Temperaturgenauigkeit / Temperaturstabilität:	± 9 °C / ± 2 °C
Potentialausgleich:	Über 3,5 mm Schaltklinkenbuchse an der Geräterückseite
Gehäusematerial:	Aluminiumboden mit antistatischer schwarzer Beschichtung; Kunststoffgehäuse antistatisch

dpvlink 14792

Artikel Ausführung

534.203.99 **WX 2 - Versorgungseinheit**
digitale Regeltechnik, Temperaturbereich 100°C-550°C, max.
Leistung 255 W
inkl. Netzkabel und Software CD



WX 2012 ULTRA MS Lötstation



Lötstation digital 255 W für anspruchsvolle Lötanwendungen und größte
Bauteile mit Militärstandard, mit LötKolben WXUP MS (150 W)



bestehend aus:

534.203.99	WX 2	Versorgungseinheit
529.230.99	WXUP MS	Ultra-LötKolben 150 W, 24 V mit Lötspitze RTU032SMS
515.174.99	WSR 200	Sicherheitsablage

dpvlink 24426

Artikel Ausführung

534.226.72 **WX 2012 ULTRA MS Lötstation**



WX 2011 PICO MS Lötstation



Lötstation digital 255 W für Miniaturar-
beiten unter Mikroskop mit Militärstan-
dard, mit LötKolben WXPP MS (40 W)



bestehend aus:

534.203.99	WX 2	Versorgungseinheit
529.228.99	WXPP MS	Pico-LötKolben 40 W, 12 V mit Lötspitze RTP004SMS
515.182.99	WSR 208	Sicherheitsablage
5SA	5SA	Präzisionspinzette
	SAC M1	Lötdraht, 0,2 mm

dpvlink 24428

Artikel Ausführung

534.226.71 **WX 2011 PICO MS Lötstation**



WX 2010 MICRO MS Lötstation



Lötstation digital 255 W für Standard- und Mikrolötanwendung mit Militär-
standard, mit LötKolben WXMP MS (55 W)



bestehend aus:

534.203.99	WX 2	Versorgungseinheit
529.213.99	WXMP MS	Mikro-LötKolben 40 W, 12 V mit Lötspitze RTM013SMS
515.174.99	WSR 200	Sicherheitsablage

dpvlink 24430

Artikel Ausführung

534.226.70 **WX 2010 MICRO MS Lötstation**



WX 2020 Lötstation



Work Bench Controller Lötstation digital 255 W, mit 2 x High-Power-LötKolben
WXP 120 (120 W)



bestehend aus:

534.206.99	WX 2	Versorgungseinheit
529.201.99	2x WXP 120	High-Power-LötKolben mit Lötspitze XT B
515.121.99	2x WDH 10	Sicherheitsablage

dpvlink 14797

Artikel Ausführung

534.213.99 **WX 2020 Lötstation**



WX 2021 Lötstation



Work Bench Controller Lötstation digital 255 W, mit WXMT Mikro-Entlötpinzette (2 x 40 W) und WXMP Mikro-Lötkolben (40 W)



bestehend aus:

534.206.99	WX 2	Versorgungseinheit
513.177.99	WXMT	Mikro-Entlötpinzette mit Lötspitze RTW 2
515.169.99	WDH 60	Sicherheitsablage
529.203.99	WXMP	Mikro-Lötkolben mit Lötspitze RT 3
515.171.99	WDH 51	Sicherheitsablage

dpvlink 14800

Artikel	Ausführung
534.223.99	WX 2021 Lötstation



Temperaturmessgerät WCU



- Temperaturmessgerät für Lötspitzen
- Digitales Display für schnellen Wechsel der Temperatureinheit zwischen °C und °F
- Messbereich: -150°C - +1200°C
- Hintergrundbeleuchtung
- Max. Hold-Funktion
- Zählfunktion für Temperaturmessungen
- Auto-Abschaltung
- Sensor ist nicht im Lieferumfang enthalten

dpvlink 26514

Artikel	Ausführung
534.501.99	Temperaturmessgerät WCU
587.717.12	Sensoren WCU für Temperaturmessgerät WCU



Entlötstationen

Alle Entlötstationen sind durch ihre automatische Werkzeugererkennung vielseitig einsetzbar. Sie verfügen über Vakuum zum Absaugen des Lötzinns, die meisten über Heißluftfunktion zum Löten und Entlöten von z.B. SMD-Komponenten. Die Kolben können mit verschiedensten Düsen sowie speziellen Entlötköpfen ausgestattet werden.



Mit einem Fingerschalter wird das Vakuum aktiviert und das Lötzinn in einen integrierten Sammelbehälter aufgefangen. Bei der Verwendung von SMD-Entlötköpfen wird das Bauteil mit dem integrierten Vakuum abgehoben. Der Heißluftkolben (HAP) dient zum Löten mit Lotpaste oder zum Entlöten. Hier können kleinere Bauteile mit der Standarddüse gleichmäßig erwärmt werden; größere mit passender Düse.

WXR 3030 Reworkstation



Multidigitale 3-Kanal-Entlötstation mit Lötkolben WXP 65, Entlötkolben WXDP 120 und Heißluftkolben WXHAP 200:



- Verwendung als Benchtop Controller z.B. für Absaugsysteme Zero Smog
- Intelligentes Power Management
- Gleichzeitiger Betrieb von drei Lötwerkzeugen
- Alle intelligenten WX Werkzeuge können angeschlossen werden
- Hintergrundbeleuchtetes Grafikdisplay
- Mehrsprachige Menüführung
- Automatische Werkzeugererkennung der Versorgungseinheit

Technische Daten:

Abmessungen (mm):	273 x 235 x 102 (L x B x H)
Gewicht:	ca. 6,7 kg
Netzspannung:	230 V, 50 Hz / 120 V, 60 Hz
Leistungsaufnahme:	420 W (600 W)
Temperaturbereich:	Einstellbar 100° C - 450° C Regelbarer Temperaturbereich werkzeugabhängig
Temperaturgenauigkeit / Temperaturstabilität:	± 9° C werkzeugabhängig (WXHAP ± 30° C)
Potentialausgleich:	Über 3,5 mm Schaltklinkenbuchse an der Geräterückseite
Gehäuse:	Antistatisch, Schutzklasse I

Lieferumfang:

535.006.99	WXR 3	Versorgungseinheit
527.119.99	WXHAP 200	Heißluftkolben
515.152.99	WDH 30	Sicherheitsablage
513.201.99	WXDP 120	Entlötkolben
515.172.99	WDH 70	Sicherheitsablage
587.658.01	PDN	Entlötdüsenzange
529.184.99	WVP	Vakuumpipette
529.211.99	WXP 65	Lötkolben
515.121.99	WDH10	Sicherheitsablage

dpvlink 18243

Artikel	Ausführung
535.016.99	WXR 3030 Entlötstation multidigital



WXR 3031 Reworkstation



Multidigitale 3-Kanal-Entlötstation mit LötKolben WXP 120, EntlötKolben WXDV 120 und Heißluftkolben WXHAP 200:



- Verwendung als Benchtop Controller z.B. für Absaugsysteme Zero Smog
- Intelligentes Power Management
- Gleichzeitiger Betrieb von drei Lötwerkzeugen
- Alle intelligenten WX Werkzeuge können angeschlossen werden
- Hintergrundbeleuchtetes Grafikdisplay
- Mehrsprachige Menüführung
- Automatische Werkzeugerkennung der Versorgungseinheit

Technische Daten:

Abmessungen (mm):	273 x 235 x 102 (L x B x H)
Gewicht:	ca. 6,7 kg
Netzspannung:	230 V, 50 Hz / 120 V, 60 Hz
Leistungsaufnahme:	420 W (600 W)
Temperaturbereich:	Einstellbar 100° C - 450° C Regelbarer Temperaturbereich werkzeugabhängig
Temperaturgenauigkeit / Temperaturstabilität:	± 9° C werkzeugabhängig (WXHAP ± 30° C)
Potentialausgleich:	Über 3,5 mm Schaltklinkenbuchse an der Geräterückseite
Gehäuse:	Antistatisch, Schutzklasse I

Lieferumfang:

535.006.99	WXR 3	Versorgungseinheit
527.119.99	WXHAP 200	Heißluftkolben
515.152.99	WDH 30	Sicherheitsablage
513.202.99	WXDP 120	EntlötKolben
515.172.99	WDH 70	Sicherheitsablage
587.658.01	PDN	Entlötdüsenzange
529.184.99	WVP	Vakuumpipette
529.201.99	WXP 120	LötKolben
515.121.99	WDH10	Sicherheitsablage

dpvlink 18262

Artikel	Ausführung
535.026.99	WXR 3031 Entlötstation multidigital



WXR 3032 Reworkstation



Multidigitale 3-Kanal-Entlötstation mit LötKolben WXP 65, EntlötKolben WXDV 120 und Heißluftkolben WXHAP 200:



- Verwendung als Benchtop Controller z.B. für Absaugsysteme Zero Smog
- Intelligentes Power Management
- Gleichzeitiger Betrieb von drei Lötwerkzeugen
- Alle intelligenten WX Werkzeuge können angeschlossen werden
- Hintergrundbeleuchtetes Grafikdisplay
- Mehrsprachige Menüführung
- Automatische Werkzeugerkennung der Versorgungseinheit

Technische Daten:

Abmessungen (mm):	273 x 235 x 102 (L x B x H)
Gewicht:	ca. 6,7 kg
Netzspannung:	230 V, 50 Hz / 120 V, 60 Hz
Leistungsaufnahme:	420 W (600 W)
Temperaturbereich:	Einstellbar 100° C - 450° C Regelbarer Temperaturbereich werkzeugabhängig
Temperaturgenauigkeit / Temperaturstabilität:	± 9° C werkzeugabhängig (WXHAP ± 30° C)
Potentialausgleich:	Über 3,5 mm Schaltklinkenbuchse an der Geräterückseite
Gehäuse:	Antistatisch, Schutzklasse I

Lieferumfang:

535.006.99	WXR 3	Versorgungseinheit
527.119.99	WXHAP 200	Heißluftkolben
515.152.99	WDH 30	Sicherheitsablage
513.204.99	WXDV 120	EntlötKolben
515.153.99	WDH 40	Sicherheitsablage
587.658.01	PDN	Entlötdüsenzange
529.184.99	WVP	Vakuumpipette
529.211.99	WXP 65	LötKolben
515.121.99	WDH10	Sicherheitsablage

dpvlink 18267

Artikel	Ausführung
535.036.99	WXR 3032 Entlötstation multidigital



WXD 2 - Versorgungseinheit



Versorgungseinheit digital 255 W, 230 V

Hochleistungs-Löt- und Entlötstation mit 2 unabhängigen Kanälen und automatischer Werkzeugerennung für WX Tools



- Druckluftsystem für stabiles Entlöten, hohes Vakuum für gleichbleibende Entlötergebnisse
- Einfachster Luftfilterwechsel, Ein- und Ausgangsfilter schnell wechselbar
- Sehr schnelles Aufheizen des EntlötKolbens (40 s von 50°C bis 350°C)
- Bedienpanel mit 6 Sensortasten und Dreh-Klick-Rad mit Fingerführung aus Echtglas (antistatisch beschichtet, chemie- und temperaturbeständig)
- Multilinguales Display und Menüführung in 7 Sprachen (D, GB, F, I, ES, P, CN)
- Grafik LC-Display, hintergrundbeleuchtet
- Einzigartige Kolbenkalibrierung
- Stationsparametrierung, -überwachung und Updates mittels USB-Stick
- Präzise Regelung durch digitale Datenübertragung
- ESD-sicher

Technische Daten:

Abmessungen (mm):	170 x 151 x 130 (L x B x H)
Gewicht:	ca. 3,2 kg
Netzspannung:	230 V, 50 Hz
Leistungsaufnahme:	200 W (255W)
Temperaturbereich:	Einstellbar 50 °C - 550 °C Regelbarer Temperaturbereich werkzeugabhängig
Temperaturgenauigkeit / Temperaturstabilität:	± 9 °C / ± 2 °C
Druckluft:	Eingangsdruck 400 - 600 kPa (58-87 psi) ölfreie, trockene Druckluft
Druckluftwandler:	Luftverbrauch 35l/min max. Unterdruck 55kPA (8 psi)
Druckluftanschluss:	Druckluftschlauch Außendurchmesser 6 mm (0,24")
Potentialausgleich:	Über 3,5 mm Schaltklinkenbuchse an der Geräterückseite
Gehäusematerial:	Aluminiumboden mit antistatischer schwarzer Be- schichtung; Kunststoffgehäuse antistatisch

dpvlink 16453

Artikel	Ausführung
534.263.99	WXD 2 - Versorgungseinheit digitale Regeltechnik, Temperaturbereich 50°C-550°C, max. Leistung 255 W inkl. Netzkabel und Software CD



WXD 2010 Lötstation



Löt- und Entlötstation digital 255 W, mit EntlötKolben WXDP 120 (120 W)



bestehend aus:

534.266.99	WXD 2	Versorgungseinheit
513.201.99	WXDP 120	EntlötKolben
515.172.99	WDH 70	Sicherheitsablage mit Messingwolle

dpvlink 16457

Artikel	Ausführung
534.283.99	WXD 2010 Lötstation



WXD 2020 Lötstation



Löt- und Entlötstation digital 255 W, mit EntlötKolben WXDP 120 (120 W) und LötKolben WXP 120 (120 W)



bestehend aus:

534.266.99	WXD 2	Versorgungseinheit
513.201.99	WXDP 120	EntlötKolben
515.172.99	WDH 70	Sicherheitsablage mit Messingwolle
529.201.99	WXP 120	LötKolben
515.121.99	WDH 10	Sicherheitsablage mit Messingwolle

dpvlink 16460

Artikel	Ausführung
534.293.99	WXD 2020 Lötstation



Zubehör WX



Zubehör zu Lötstation WX

dpvlink 14846

Artikel	Ausführung
587.647.10	WX Verbindungskabel Zur Verbindung zweier WX Stationen untereinander. Wird für Fernbedienung 587.359.09 benötigt
587.647.11	WX Adapter für PC zur Verbindung einer WX Station mit PC (WX Verbindungskabel zusätzlich erforderlich)
587.647.12	WX Adapter für WFE und WHP zur Verbindung einer WX Station mit WFE Lötrauchabsaugsystemen oder WHP Vorheizplatten (WX Verbindungskabel zusätzlich erforderlich)



WR 2002 - Entlötstation



Multidigitale Entlötstation mit EntlötKolben DSX 80 und LötKolben WP 80:

- Heißluftkolben, LötKolben und EntlötKolben anschließbar
- Automatische Werkzeugerkennung der Versorgungseinheit
- Eingebaute Drehschieberpumpe zur Vakuum- und Luftdurchflusserzeugung
- Frei programmierbare Taste für wiederkehrende Funktionen

Technische Daten:

- Max. Leistung der Versorgungseinheit: 300 W
- Abmessungen in mm: 273 x 235x 102 (L x B x H)
- Netzspannung: 230 V / 50 Hz
- Schutzklasse: 1 und 3
- 2 Kanäle
- Temperaturregelung: 50°C - 550°C
- LötKolben: 50°C - 550°C
- EntlötKolben: 50°C - 450°C
- Heißluftkolben: 50°C - 550°C
- Pumpe: (Aussetzbetrieb (30/30) s) max. Unterdruck 0,7 bar, max. Fördermenge 18 l/min, Heißluft max. 10 l/min
- Großes LCD-Display
- Antistatisches Gehäuse

Lieferumfang:

WR 2 Versorgungseinheit	533 776 99
WP 80 LötKolben 80 W + Lötspitze LTB	529 180 99
WDH 10T Sicherheitsablage mit Stop + Go Funktion	515 161 99
DSX 80 EntlötKolben 80 W + EntlötDüse DX 113HM	513 190 99
WDH 30 Komfortablage	515 152 99

dpwlink 14636

Artikel	Ausführung
533.806.99	WR 2002 - Entlötstation



WR 2000A - Entlötstation



Multidigitale Entlötstation mit Heißluftkolben HAP1 und Pumpe:

- Heißluftkolben, LötKolben und EntlötKolben anschließbar
- Automatische Werkzeugerkennung der Versorgungseinheit
- Eingebaute Drehschieberpumpe zur Vakuum- und Luftdurchflusserzeugung
- Frei programmierbare Taste für wiederkehrende Funktionen

Technische Daten:

- Max. Leistung der Versorgungseinheit: 300 W
- Abmessungen in mm: 273 x 235x 102 (L x B x H)
- Netzspannung: 230 V / 50 Hz
- Schutzklasse: 1 und 3
- 2 Kanäle
- Temperaturregelung: 50°C - 550°C
- LötKolben: 50°C - 550°C
- EntlötKolben: 50°C - 450°C
- Heißluftkolben: 50°C - 550°C
- Pumpe: (Aussetzbetrieb (30/30) s) max. Unterdruck 0,7 bar, max. Fördermenge 18 l/min, Heißluft max. 10 l/min
- Großes LCD-Display
- Antistatisches Gehäuse

Lieferumfang:

WR 2 Versorgungseinheit	533 776 99
HAP 1 Heißluftkolben 100 W + Heißluftdüse R06	527 115 99
WDH 30 Komfortablage	515 152 99

dpwlink 14630

Artikel	Ausführung
533.786.99	WR 2000A - Entlötstation



WR 2000D - Entlötstation



Multidigitale Entlötstation mit EntlötKolben DSX 80 und Pumpe:

- Heißluftkolben, LötKolben und EntlötKolben anschließbar
- Automatische Werkzeugerkennung der Versorgungseinheit
- Eingebaute Drehschieberpumpe zur Vakuum- und Luftdurchflusserzeugung
- Frei programmierbare Taste für wiederkehrende Funktionen

Technische Daten:

- Max. Leistung der Versorgungseinheit: 300 W
- Abmessungen in mm: 273 x 235x 102 (L x B x H)
- Netzspannung: 230 V / 50 Hz
- Schutzklasse: 1 und 3
- 2 Kanäle
- Temperaturregelung: 50°C - 550°C
- LötKolben: 50°C - 550°C
- EntlötKolben: 50°C - 450°C
- Heißluftkolben: 50°C - 550°C
- Pumpe: (Aussetzbetrieb (30/30) s) max. Unterdruck 0,7 bar, max. Fördermenge 18 l/min, Heißluft max. 10 l/min
- Großes LCD-Display
- Antistatisches Gehäuse

Lieferumfang:

WR 2 Versorgungseinheit	533 776 99
DSX 80 EntlötKolben 80 W + EntlötDüse DX 113HM	513 190 99
WDH 30 Komfortablage	515 152 99

dpvlink 14633

Artikel	Ausführung
533.796.99	WR 2000D - Entlötstation



WR 3000M vertikal - Entlötstation



Multidigitale 3-Kanal-Entlötstation mit LötKolben WP 80, EntlötKolben DXV 80 und Heißluftkolben HAP 200:

- EntlötKolben DXV 80 für vertikale Reparaturaufgaben
- Alle High-Speed Micro-Tools anschließbar
- Heißluftkolben, LötKolben und EntlötKolben
- Umfangreiche PC Software
- Automatische Werkzeugerkennung der Versorgungseinheit

Technische Daten:

- Max. Leistung der Versorgungseinheit: 420 W
- Potentialausgleich ist möglich, Auslieferungszustand hart geerdet
- Abmessungen in mm: 237 x 235x 102 (L x B x H)
- Gewicht: 6,7 kg
- Netzspannung: 230 V / 50 Hz
- Schutzklasse: 1 und 3
- 3 Kanäle
- Temperaturregelung der Kanäle: LötKolben 50°C - 550°C
- Temperaturgenauigkeit: +/- 9°C
- Temperaturstabilität: +/- 2°C
- Pumpe: (Aussetzbetrieb (30/30) s) max. Unterdruck 0,7 bar, max. Fördermenge 18 l/min, Heißluft max. 15 l/min
- Großes LCD-Display
- Antistatisches Gehäuse
- USB-Schnittstelle

Lieferumfang:

WR 3M Versorgungseinheit	533 666 99
HAP 200 Heißluftkolben 200 W	527 116 99
2 x WDH 30 Komfortablage	515 152 99
DXV 80 EntlötKolben + Saugdüse DX 113HM	513 180 99
WP 80 LötKolben mit Lötspitze LT B	529 180 99
WDH 10 Komfortablage	515 121 99
Vakuumpipette	529 184 99

dpvlink 9606

Artikel	Ausführung
533.683.99	WR 3000M vertikal - Entlötstation



WRK - Reflowset



Das Entlötssystem ermöglicht das Löten bzw. Entlöten großer SMD-Bauteile bis zu 30 x 30 mm. Es ist an den zusätzlichen Vakuumkanal (Pick up) der WR 3M anschließbar.

Besteht aus:

Entlötgehäuse je einmal 33 x 33 mm, 27 x 27 mm, 24 x 24 mm, 20 x 20 mm, 15,5 x 15,5 mm, 12,5 x 12,5 mm, 10 x 10 mm, Vakuum Pick-up 4,5 mm, Vakuum Pick-up 10 mm, Dreibein Pick-up und Düsenablage.

dpvlink 9611

Artikel	Ausführung
515.155.99	WRK - Reflowset komplett
587.617.30	WRK Set Reflowset 33 x 33 mm / 24 mm x 24 mm
587.617.31	WRK Set Reflowset 27 x 27 mm / 20 mm x 20 mm
587.617.32	WRK Set Reflowset 18 x 18 mm / 15,5 mm x 15,5 mm / 12,5 x 12,5 mm / 10 mm x 10 mm



WR 3000M horizontal - Entlötstation



Multidigitale 3-Kanal-Entlötstation mit LötKolben WP 80, EntlötKolben DSX 80 und Heißluftkolben HAP 200:

- EntlötKolben DSX 80 für horizontale Lötaufgaben
- Alle High-Speed Micro-Tools anschließbar
- Heißluftkolben, LötKolben und EntlötKolben
- Umfangreiche PC Software
- Automatische Werkzeuwerkerkennung der Versorgungseinheit

Technische Daten:

- Max. Leistung der Versorgungseinheit: 420 W
- Potentialausgleich ist möglich, Auslieferungszustand hart geerdet
- Abmessungen in mm: 237 x 235x 102 (L x B x H)
- Gewicht: 6,7 kg
- Netzspannung: 230 V / 50 Hz
- Schutzklasse: 1 und 3
- 3 Kanäle
- Temperaturregelung der Kanäle: LötKolben 50°C - 550°C
- Temperaturgenauigkeit: +/- 9°C
- Temperaturstabilität: +/- 2°C
- Pumpe: (Aussetzbetrieb (30/30) s) max. Unterdruck 0,7 bar, max. Fördermenge 18 l/min, Heißluft max. 15 l/min
- Großes LCD-Display
- Antistatisches Gehäuse
- USB-Schnittstelle

Lieferumfang:

WR 3M Versorgungseinheit	533 666 99
HAP 200 Heißluftkolben 200 W	527 116 99
WDH 30 Komfortablage	515 152 99
WDH 40 Komfortablage	515 153 99
DSX 80 Inline-EntlötKolben	513 190 99
WP 80 LötKolben mit Lötspitze LT B	529 180 99
WDH 10 Komfortablage	515 121 99
Vakuumpipette	529 184 99

dpvlink 9603

Artikel	Ausführung
533.686.99	WR 3000M - Entlötstation



WR 3000M ER - Entlötstation



Multidigitale 3-Kanal-Entlötstation mit LötKolben WP 120, EntlötKolben DSX 120 und Heißluftkolben HAP 200:

- Alle High-Speed Micro-Tools anschließbar
- Heißluftkolben, LötKolben und EntlötKolben
- Umfangreiche PC Software
- Automatische Werkzeuwerkerkennung der Versorgungseinheit

Technische Daten:

- Max. Leistung der Versorgungseinheit: 420 W
- Potentialausgleich ist möglich, Auslieferungszustand hart geerdet
- Abmessungen in mm: 237 x 235x 102 (L x B x H)
- Gewicht: 6,7 kg
- Netzspannung: 230 V / 50 Hz
- Schutzklasse: 1 und 3
- 3 Kanäle
- Temperaturregelung der Kanäle: LötKolben 50°C - 550°C
- Temperaturgenauigkeit: +/- 9°C
- Temperaturstabilität: +/- 2°C
- Pumpe: (Aussetzbetrieb (30/30) s) max. Unterdruck 0,7 bar, max. Fördermenge 18 l/min, Heißluft max. 15 l/min
- Großes LCD-Display
- Antistatisches Gehäuse
- USB-Schnittstelle

Lieferumfang:

WR 3M Versorgungseinheit	533 666 99
HAP 200 Heißluftkolben 200 W	527 116 99
2 x WDH 30 Sicherheitsablage	515 152 99
DSX 120 EntlötKolben + Saugdüse XDS 1	513 198 99
WP 120 LötKolben 120 W	529 193 99
WDH 10 Sicherheitsablage	515 121 99

dpvlink 16570

Artikel	Ausführung
533.688.70	WR 3000M ER - Entlötstation



WVP Vakuumpipette



Mit Hilfe der Vakuumpipette WVP können Bauteile einfach und sicher bewegt werden. Das Gehäuse ist antistatisch, die Vakuumnippel gibt es in 2 verschiedenen Größen. Das Entlötsystem ist an den zusätzlichen Vakuumkanal (Pick up) der WR 3M anschließbar.

dpvlink 9893

Artikel	Ausführung
529.184.99	WVP Vakuumpipette



Heißluftgeräte



Das Löten mit Heißluft erfolgt nicht mit herkömmlichem Lötzinn, sondern unter Verwendung von Lotpaste. Die Lotpaste wird mit entsprechenden Dispensern auf die Lötstelle aufgetragen. Der Lötprozess erfolgt dann berührungslos mit Heißluft. Auch beim Entlöten mit Heißluft sind Besonderheiten zu beachten. Kleinere Bauteile werden gleichmäßig mit dem Heißluftpencil erwärmt und anschließend abgehoben. Zum Entlöten größerer Bauteile ist ein vielfältiges Düsenprogramm im Angebot. Hier wird im Standby-Modus über eine in die Düse eingebaute Platte der Bauteilkörper mit Kontaktwärme sanft vorgewärmt. Anschließend wird für wenige Sekunden die volle Heizleistung mit höherem Luftfluss eingeschaltet. Dieser trifft aufgrund der Konstruktion der Düse exakt auf die Bauteilanschlüsse. Das Bauteil kann dann entweder mit dem eingebauten Vakuum (WHA 3000V / WHA 3000P) oder z.B. mit einer Vakuumpipette abgehoben werden. Das Vakuum ist so eingestellt, dass zwar das Bauteil abgehoben werden kann, aber dabei keinerlei Gefahr besteht, durch zu grosse Zugkraft eventuell Pads von der Leiterplatte zu lösen. Somit erweist sich das Entlöten mit Heißluft als schonend, sowohl für das Bauteil als auch für die Leiterplatte. Es entstehen weder thermische noch mechanische Schäden.

WXA 2010 Set



2-Kanal-Versorgungseinheit 200 W (255 W) / 230 V, mit WXHAP 200 Heißluftkolben (200 W)



bestehend aus:

534.256.99	WXA 2	2-Kanal-Versorgungseinheit 200 W (255 W)
527.120.99	WXHAP 200	Heißluftkolben 200 W
587.278.22	R 06	Heißluftdüse R 06 rund 3,0 mm
515.152.99	WDH 30	Sicherheitsablage mit Messingwolle
587.278.21	R 04	Heißluftdüse rund 1,2 mm

Weller hat die perfekte Lösung für Heißluft- und Lötaufgaben!

Das Heißluftset der WX-Generation ist rundum ESD sicher und schützt somit den Löt Arbeitsplatz und elektrische Bauteile. Einsetzbar im EPA-Bereich. Stufenlose Einstellung der Luftmenge in %, Druckluftbetrieb (externe Druckluftversorgung). Max. Heißluftmenge (20l/min) bei 6 bar. Luftmenge wird digital angezeigt. Gleichzeitiger Betrieb von zwei Lötwerkzeugen - alle WX - Werkzeuge anschließbar.

dpvlink 17748

Artikel	Ausführung
534.303.99	WXA 2010 Set



WTHA 1



WTHA 1 - Heißluftstation mit eingebauter Pumpe

1-Kanal-Versorgungseinheit 900 W / 230 V mit integriertem Heißluftkolben. Einfache und kompakte Rework-Station mit detailliertem LC-Display. Eine selbsterklärende Benutzerführung sorgt für eine intuitive Bedienung. Die Lötstationen WT 1 und WT 1H lassen sich auf die Heißluftstation WTHA 1 stapeln. Es lassen sich bis zu 5 Temperaturprofile speichern und in sequenzieller Abfolge durchlaufen.

dpvlink 19977

Artikel	Ausführung
531.733.99	WTHA 1 Temperaturbereich 50°C - 600°C Luftmenge 5 l/min - 60 l/min Leistung 900 W Schutzklasse 1, Abmessung: 210 x 160 x 125 mm ESD-sicher



WAD 101 - Heißluftstation



Die WAD 101 Heißluftstation ist mit einem digitalen Schaltkreis für präzise Temperaturregelung ausgestattet.

Die eingebaute Mikroprozessor-Schaltung erkennt automatisch alle Weller-Löt Kolben und bestimmt die jeweils optimalen Regelparameter.

WAD 101 Heißluftstation (Druckluftbetrieb)

Lieferumfang:

Versorgungseinheit	
HAP 1 Heißluftpencil + Heißgasdüse R06	527 115 99
Ablage KH 27	515 027 99
R04 Heißgasdüse ø 1,2 mm	587 278 21

dpvlink 3876

Artikel	Ausführung
532.666.99	WAD 101 - Heißluftstation (Druckluftbetrieb) Druckluft- oder Stickstoffanschluss erforderlich, Temperaturbereich: 50°C - 550°C Heißluft, 50°C - 450°C Löt Kolben, Luftmenge 6 l/min, Leistung 100 W



WHA 3000P - Heißluftstation



Eingebaute Turbine, daher druckluftunabhängig. Digitale Regelelektronik, LCD-Display, manueller oder automatischer Betrieb, RS 232-Schnittstelle für Steuerung mittels PC, Anschluss für externen Sensor, Max. Düsenvakuum -0,6 bar, Sicherheitsablage mit Stop+Go-Funktion, Schutzklasse 1.

WHA 3000P - Heißluftstation mit eingebauter Pumpe

Lieferumfang:

- Versorgungseinheit (230 V) mit Handstück
- NQ 30 Düse
- AKT 30, Sicherheitsablage mit Stop+Go-Funktion

dpvlink 6816



Artikel	Ausführung
533.346.99	WHA 3000P - Heißluftstation Temperaturbereich 50°C - 550°C, Luftmenge 5 - 10 l/min, Leistung 700 W, erfüllt alle ESD-Anforderungen

WHA 3000V - Heißluftstation



Benötigt 4 - 6 bar Druckluft- oder Schutzgasversorgung. Digitale Regelelektronik, LCD-Display, manueller oder automatischer Betrieb, RS 232-Schnittstelle für Steuerung mittels PC, Anschluss für externen Sensor, max. Düsenvakuum -0,6 bar, Sicherheitsablage mit Stop+Go-Funktion, Schutzklasse 1.

WHA 3000V - Heißluftstation (Druckluft- oder Schutzgasbetrieb)

Lieferumfang:

- Versorgungseinheit (230 V) mit Handstück
- NQ 30 Düse
- AKT 30, Sicherheitsablage mit Stop+Go-Funktion

dpvlink 6815



Artikel	Ausführung
533.366.99	WHA 3000V - Heißluftstation (Druckluftbetrieb) Temperaturbereich 50°C - 550°C, Luftmenge 5 - 10 l/min, Leistung 700 W, erfüllt alle ESD-Anforderungen

Zubehör für Heißluftstationen



dpvlink 3874



Artikel	Ausführung
513.120.99	Fußschalter 1-stufig
515.048.99	Düsensablage 6-fach

Heißluftdüsen für HAP 1, WXHAP 200

Heißluftdüsen für HAP 1, WXHAP 200



dpvlink 4255



Artikel	Ausführung	Artikel	Ausführung
587.277.74	F02 Flachdüse 8,0 x 1,5 mm	587.277.74	F02 Flachdüse 8,0 x 1,5 mm
587.277.73	F04 Flachdüse 10,5 x 1,5 mm	587.277.73	F04 Flachdüse 10,5 x 1,5 mm
587.277.72	F06 Flachdüse 12,5 x 1,5 mm	587.277.72	F06 Flachdüse 12,5 x 1,5 mm
587.277.76	FD2 Dualdüse Ø 1,5 x 8,0 mm	587.277.76	FD2 Dualdüse Ø 1,5 x 8,0 mm
587.277.75	FD4 Dualdüse Ø 1,5 x 10,0 mm	587.277.75	FD4 Dualdüse Ø 1,5 x 10,0 mm
587.278.23	R02 Runddüse Ø 0,8 mm	587.278.23	R02 Runddüse Ø 0,8 mm
587.278.21	R04 Runddüse Ø 1,2 mm	587.278.21	R04 Runddüse Ø 1,2 mm
587.278.22	R06 Runddüse Ø 3,0 mm	587.278.22	R06 Runddüse Ø 3,0 mm
587.277.86	R08 Runddüse, gebogen Ø 2,5 mm	587.277.86	R08 Runddüse, gebogen Ø 2,5 mm
587.277.87	R10 Runddüse Ø 2,5 mm	587.277.87	R10 Runddüse Ø 2,5 mm
587.277.79	D04 Heißluftdüse 10,5 x 10,5 mm	587.277.79	D04 Heißluftdüse 10,5 x 10,5 mm
587.277.82	D06 Heißluftdüse 10,0 x 13,0 mm	587.277.82	D06 Heißluftdüse 10,0 x 13,0 mm
587.277.81	D08 Heißluftdüse 2-fach 15,0 x 10,0 mm	587.277.81	D08 Heißluftdüse 2-fach 15,0 x 10,0 mm
587.277.84	D10 Heißluftdüse 10,0 x 18,0 mm	587.277.84	D10 Heißluftdüse 10,0 x 18,0 mm
587.277.77	Q02 Heißluftdüse 6,0 x 6,5 mm	587.277.77	Q02 Heißluftdüse 6,0 x 6,5 mm
587.277.78	Q04 Heißluftdüse 6,0 x 9,0 mm	587.277.78	Q04 Heißluftdüse 6,0 x 9,0 mm
587.277.80	Q06 Heißluftdüse 4-fach 15,0 x 10,0 mm	587.277.80	Q06 Heißluftdüse 4-fach 15,0 x 10,0 mm
587.277.83	Q08 Heißluftdüse 12,5 x 15,0 mm	587.277.83	Q08 Heißluftdüse 12,5 x 15,0 mm
587.277.85	Q10 Heißluftdüse 18,0 x 18,0 mm	587.277.85	Q10 Heißluftdüse 18,0 x 18,0 mm
587.278.08	R01 Messdüse	587.278.08	R01 Messdüse

Heißluftdüsen für WHA 900, WHA3000

Runddüsen (ohne Vakuum)

Weller

dpvlink 4513

Artikel
Ausführung



		587.368.82 NR 02 Ø 1,7 mm x 45°, gebogen (ohne Vakuum)
		587.368.81 NR 04 Ø 2,5 mm (ohne Vakuum)
		587.368.67 NR 05 Ø 4 mm (ohne Vakuum), SO 8
		587.368.70 NR 10 Ø 7 mm (ohne Vakuum)
		587.368.83 DR 05 Ø 2,5 mm x 9,5 mm (ohne Vakuum)
		587.507.70 NRV 07 Ø 7,0 mm mit Vakuum für kleine Bauteile
		587.507.72 NRV 10 Ø 10,0 mm mit Vakuum für kleine Bauteile
		587.507.74 NRV 12 Ø 12 mm mit Vakuum für kleine Bauteile

Runddüsen 2-seitig beheizt, Typ ND (mit Vakuum)

Weller

dpvlink 4541

Artikel
Ausführung



		587.368.43 ND 05 10,7 x 10,7 mm, SO 14, SO 16
		587.368.42 ND 10 14,0 x 10,0 mm, SOL 14, SOL 16, SOL 16-L, SOL 20, SOL-J 20,
		587.368.41 ND 15 19,0 x 12,0 mm, SOL 24, SOL-J 24, SOL 28, SOL-J 28
		587.368.40 ND 20 21,5 x 14,8 mm, SOL 32

Runddüsen alle 4 Seiten beheizt, Typ NQ (mit Vakuum)

Weller

dpvlink 4547

Artikel
Ausführung



		587.368.39 NQ 05 10,7 x 10,7 mm, PLCC 20, LCCC 14, LCCC 24, C-QFP 24
		587.368.18 NQ 10 14,8 x 14,8 mm, PLCC 28, QFP 44, LCCC 28, QFP 48
		587.368.38 NQ 15 14,5 x 10,0 mm
		587.368.37 NQ 20 15,5 x 13,0 mm
		587.368.14 NQ 25 18,0 x 18,0 mm, PLCC 44, CLCC 44, PQFP 44, PQFP 64, QFP 64, QFP 60
		587.507.21 NQ 30 17,5 x 23,5 mm, QFP 56, QFP 60, QFP 64, QFP 80, QFP 88, QFP 100

dpvlink 4547

Artikel
Ausführung



		587.368.07 NQ 35 20,5 x 20,5 mm, PLCC 52, BQFP 84
		587.368.04 NQ 40 26,0 x 26,0 mm, PLCC 68, CLCC 68, LCCC 80, BQFP 100, C-QFP 64
		587.368.33 NQ 45 32,0 x 32,0 mm
		587.368.91 NQ 50 36,0 x 36,0 mm, QFP 240
		587.368.90 NQ 55 43,0 x 43,0 mm, CQFP 304

LötKolben und Zubehör

LötKolben

WXUP MS LötKolben-Set



Das leistungsstarke, benutzerfreundliche Set bietet maximale Leistung für anspruchsvolle Lötanwendungen im Bereichen wie LED-Löten, Solartechnik, Elektronikmarkt, Multilayer-Platinen, große Kühlkörper oder Hochfrequenzplatinen mit großem Kühlkörper

Kompatibel mit allen Weller WX-Stationen



- Für Hochleistungslötanwendungen und größte Komponenten. Bauteilgröße XL bis XXL
- Speziell für Anforderungen an MIL-SPEC / IPC
- Extrem kurze Aufheizzeit: 7 Sek.
- Dreifach ausgezeichnete, aktive Lötspitzen
- Hervorragende Wärmeübertragung
- Ausgezeichnete Reaktionszeit
- RT-Lötspitzen können schnell und einfach gewechselt werden

Lieferumfang-Set:

Ultra-LötKolben WXUP MS 150 W, 24 V	529 230 99
Lötspitze RTU 032 S MS	501 060 99
Sicherheitsablage WSR 200	515 174 99N

passende Lötspitzen

RT Ultra-Reihe

dpvlink 24433

Artikel	Ausführung
529.233.99	WXUP MS LötKolben-Set



WXPP MS LötKolben-Set



Das leistungsstarke, benutzerfreundliche Set bietet höchste Prozesszuverlässigkeit für kleinste Lötanwendungen in der Luft- und Raumfahrtindustrie, in der Elektronik, Sensorik und Medizintechnik sowie im Militärbereich und in der Automobilindustrie

Kompatibel mit allen Weller WX-Stationen



- Für Miniaturarbeiten unter dem Mikroskop. Bauteilgröße XS bis S
- Extrem kurze Aufheizzeit: 3 Sek.
- Speziell für Anforderungen an MIL-SPEC / IPC
- Dreifach ausgezeichnete, aktive Lötspitzen
- Hervorragende Wärmeübertragung
- Ausgezeichnete Reaktionszeit
- RT-Lötspitzen können schnell und einfach gewechselt werden
- Lötdraht SAC M1 für bestes Fließverhalten und homogene Flussmittelverteilung
- Erem 5SA Präzisionspinzette, geeignet für sehr feine Drähte, Swiss Made

Lieferumfang-Set:

Pico-LötKolben WXPP MS 40 W, 12 V	529 228 99
Lötspitze RTP 004 S MS	501 023 99
Sicherheitsablage WSR 200	515 182 99
Präzisionspinzette 5SA	5SA
Lötdraht SAC M1	

passende Lötspitzen

RTP-Serie

dpvlink 24434

Artikel	Ausführung
529.232.99	WXPP MS LötKolben-Set



WXMP-Set



Der WXMP Mikro-LötKolben erreicht in kürzester Zeit Betriebstemperatur. Ein im Werkzeug enthaltener Datenspeicher ermöglicht die Kalibrierung von werkzeugspezifischen Parametern. Kosteneffektiv erkennt ein Nutzungssensor sowohl Bewegung als auch Anwendung.

Für Lötstationen WX geeignet.



- Aktive Lötspitze zur optimalen Wärmeübertragung
- Messwertaufbereitung im Griff
- Extrem kurze Aufheizzeiten
- Kosteneffizienz durch Sensor zur Erkennung der Nutzung (Stop + Go-Funktion)
- Individuelle Kolbenkalibrierung, unabhängig von Basisstation
- Einfacher, schneller Spitzentausch

Lieferumfang-Set:

Mikro-LötKolben WXMP	529 203 99
Lötspitze RT 3	544 603 99
Sicherheitsablage WDH 51	515 171 99

passende Lötspitzen

RT-Reihe

dpvlink 14818

Artikel	Ausführung
529.204.99	WXMP-Set Leistung 40 W

529.203.99	WXMP Mikro-LötKolbenhandstück Leistung 40 W
------------	---



WXMP MS LötKolben-Set



Das leistungsstarke, benutzerfreundliche Set bietet vielseitige Leistung für Standard- und Mikrolötanwendungen in der Luft- und Raumfahrtindustrie, in der Elektronik, Sensorik und Medizintechnik sowie im Militärbereich und in der Automobilindustrie

Kompatibel mit allen Weller WX-Stationen



- Für Standard- und Mikro-Lötapplikationen. Bauteilgröße M bis L
- Extrem kurze Aufheizzeit: 5 Sek
- Speziell für Anforderungen an MIL-SPEC / IPC
- Dreifach ausgezeichnete, aktive Lötspitzen
- Hervorragende Wärmeübertragung
- Ausgezeichnete Reaktionszeit
- RT-Lötspitzen können schnell und einfach gewechselt werden

Lieferumfang-Set:

Mikro-LötKolben WXMP MS 40 W, 12 V	529 213 99N
Lötspitze RTM 013 S MS	544 616 99N
Sicherheitsablage WSR 200	515 174 99N

passende Lötspitzen

RT-Reihe

dpvlink 24437

Artikel	Ausführung
529.234.99	WXMP MS LötKolben-Set



WXMT-Set



Die WXMT Mikro-Lötpinzette ermöglicht durch paarweise, parallel justierte Lötspitzen ein präzises Ein- und Auslöten von sehr kleinen SMD-Bauteilen. Ein im Werkzeug enthaltener Datenspeicher ermöglicht die Kalibrierung von werkzeugspezifischen Parametern. Kosteneffektiv erkennt ein Nutzungssensor sowohl Bewegung als auch Anwendung. Für Lötstationen WX geeignet.



- Aktive Lötspitze zur optimalen Wärmeübertragung
- Messwertaufbereitung im Griff
- Zum Löten/Entlöten von sehr kleinen SMD-Mikrobauteilen in einem Arbeitsgang
- Extrem kurze Aufheizzeiten
- Kosteneffizienz durch Sensor zur Erkennung der Nutzung (Stop + Go-Funktion)
- Individuelle Kolbenkalibrierung, unabhängig von Basisstation
- Mechanisch vorjustierte Spitzenpaare

Lieferumfang-Set:

Mikro-Lötpinzette WXMT	513 177 99
Lötspitzenpaar RTW 2	544 652 99
Sicherheitsablage WDH 60	515 169 99

passende Lötspitzen **RTW-Reihe**

dpvlink 14810

Artikel	Ausführung
513.178.99	WXMT-Set Leistung 2 x 40 W
513.177.99	WXMT Mikro-Entlötpinzette (ohne Spitzen) Leistung 2 x 40 W



WXMT MS Mikroentlötpinzette-Set



Das leistungsstarke, benutzerfreundliche Set bietet vielseitige Leistung für Standard- und Mikrolötanwendungen in der Luft- und Raumfahrtindustrie, in der Elektronik, Sensorik und Medizintechnik sowie im Militärbereich und in der Automobilindustrie

Kompatibel mit allen Weller WX-Stationen



- Für Mikroskoparbeiten
- Extrem kurze Aufheizzeit: 5 Sek.
- Speziell für Anforderungen an MIL-SPEC / IPC
- Dreifach ausgezeichnete, aktive Lötspitzen
- Hervorragende Wärmeübertragung
- Ausgezeichnete Reaktionszeit
- RT-Lötspitzen können schnell und einfach gewechselt werden

Lieferumfang-Set:

Mikro-Entlötpinzette WXMT MS 2 x 40 W, 12 V	513 179 99N
Lötspitze RTW 2MS 45°	544 657 99N
Sicherheitsablage WSR 204	515 178 99

passende Lötspitzen **RTW-Reihe**

dpvlink 24439

Artikel	Ausführung
513.208.99	WXMT MS Mikroentlötpinzette-Set



WXP 65 - Set



Mit dem intelligenten Lötwerkzeug WXP 65 wird eine optimale Performance bei nur 65 Watt Maximalleistung erreicht und ist somit das geeignete Werkzeug für feine Lötarbeiten mit erhöhtem Wärmebedarf.



- Arbeitet mit XNT-"Fast Response"-Lötspitzen
- Verbesserte Wärmeübertragung durch Lötspitzen mit optimierter Sensorposition
- Messwertaufbereitung direkt im Griff
- Sensor zur Erkennung der Werkzeugnutzung (Stop + Go-Funktion)
- Individuelle Kolbenkalibrierung unabhängig von der Basisstation
- Justierung von werkzeugspezifischen Parametern direkt im Kolben
- Interner Datenspeicher
- LED-Ringleuchte für optische Prozesskontrolle

Lieferumfang-Set:

LötKolben WXP 65 + Lötspitze XNT 1	529 211 99
Sicherheitsablage WDH 10	515 121 99

passende Lötspitzen **XNT-Reihe**

dpvlink 15694

Artikel	Ausführung
529.211.99	WXP 65 LötKolben 65 W mit Lötspitze XNT 1



WXP 80 - Set



Mit dem intelligenten Lötwerkzeug WXP 80 wird eine optimale Performance bei nur 80 Watt Maximalleistung erreicht und ist somit das geeignete Werkzeug für feine Lötarbeiten mit erhöhtem Wärmebedarf.



- Intelligenter LötKolben 80 W, 24V
- Parameterspeicher im Kolben z. B. Standby-Temperaturen, automatische Abschaltzeit
- Reduzierung der Verbrauchskosten (Heizkörper und Lötspitzen) durch Nutzungssensor
- Silver-Line Heizkörper-Technologie im schlanken LötKolben
- Für universelle Lötarbeiten mit WX-Lötstationen
- Blitzschnelles und präzises Erreichen der Löttemperatur
- Für mittelgroße Bauteile mit hohem Energiebedarf
- Visuelle Prozesskontrolle durch LED-Signalfunktion

Lieferumfang-Set:

LötKolben WXP 80 + Lötspitze LT B	529 208 99
Sicherheitsablage WDH 10	515 121 99

passende Lötspitzen **LT-Reihe**

dpvlink 25576

Artikel	Ausführung
529.208.99	WXP 80 LötKolben 80 W mit Lötspitze LT B



529.209.99	WXP 80 Set mit Lötspitze LT B
------------	---

WXP 120 - Set



Der intelligente High-Power-LötKolben WXP 120 mit 120 W wurde speziell für die Anwendung mit den WX Lötstationen entwickelt und konstruiert. Der im WXP 120 enthaltene Datenspeicher ermöglicht die individuelle, anwendungsbezogene Justierung von werkzeugspezifischen Parametern unabhängig von einer zugeordneten Basisstation. Eine Messwertaufbereitung erfolgt direkt im Griff. Kosteneffektiv erkennt ein Nutzungssensor sowohl Bewegung als auch Anwendung. Das LED-Ringlicht ermöglicht eine optische Prozesskontrolle. Für Lötstationen WX geeignet.



- Arbeitet mit Weller Advanced Sensor Technology Lötspitzen
- Messwertaufbereitung direkt im Griff
- Gefederte Spitzenhülse zur optimalen Wärmeübertragung
- Sensor zur Erkennung der Werkzeugnutzung (Stop + Go-Funktion)
- Individuelle Kolbenkalibrierung unabhängig von der Basisstation
- Justierung von werkzeugspezifischen Parametern direkt im Kolben
- Interner Datenspeicher
- LED-Ringleuchte für optische Prozesskontrolle

Lieferumfang-Set:

LötKolben WXP 120 + Lötspitze XT B	529 201 99
Sicherheitsablage WDH 10	515 121 99
passende Lötspitzen	XT-Reihe

dpvlink 14803



Artikel	Ausführung
529.202.99	WXP 120-Set Leistung 120 W
529.201.99	WXP 120 LötKolben 120 W mit Lötspitze XT B

WXP 200 - Set



Der leistungsfähigste Kolben unter den WX-Werkzeugen. Mit seinen 200 Watt ideal für Lötarbeiten mit erhöhtem Wärmebedarf z.B. für LED-Backplanes oder Solar-Applikationen. Für Lötstationen WX geeignet.



- Arbeitet mit Weller Advanced Sensor Technology Lötspitzen
- Messwertaufbereitung direkt im Griff
- Gefederte Spitzenhülse zur optimalen Wärmeübertragung
- Sensor zur Erkennung der Werkzeugnutzung (Stop + Go-Funktion)
- Individuelle Kolbenkalibrierung unabhängig von der Basisstation
- Justierung von werkzeugspezifischen Parametern direkt im Kolben
- Interner Datenspeicher
- LED-Ringleuchte für optische Prozesskontrolle

Lieferumfang-Set:

LötKolben WXP 200 + Lötspitze XHT D	529 205 99
Sicherheitsablage WDH 31	515 158 98
passende Lötspitzen	XHT-Reihe

dpvlink 15038



Artikel	Ausführung
529.205.99	WXP 200 LötKolben 200 W mit Lötspitze XHT D
529.206.99	WXP 200-Set Leistung 200 W

WXDP 120 - Set



Der intelligente EntlötKolben WXDP 120 mit 120 W wurde speziell für die Anwendung mit den WXD Lötstationen entwickelt und konstruiert. Der im WXDP 120 enthaltene Datenspeicher ermöglicht die individuelle, anwendungsbezogene Justierung von werkzeugspezifischen Parametern unabhängig von einer zugeordneten Basisstation. Kosteneffektiv erkennt ein Nutzungssensor sowohl Bewegung als auch Anwendung. Das LED-Ringlicht ermöglicht eine optische Prozesskontrolle. Für Lötstationen WXD geeignet.



- Praktischer Fingerschalter zur Vakuumaktivierung
- Schnelle Aufheizzeit - in nur 35 s einsatzfähig (20 s ab Standby)
- Verlängerter Düschenschaft verhindert Verkleben des Absaugrohrs
- Schneller Austausch der Zinnkartusche mittels Bajonettverschluss
- Sensor zur Erkennung der Werkzeugnutzung (Stop + Go-Funktion)
- Individuelle Kolbenkalibrierung unabhängig von der Basisstation
- Interner Datenspeicher

- Justierung von werkzeugspezifischen Parametern direkt im Kolben
- LED-Ringleuchte für optische Prozesskontrolle

Lieferumfang-Set:

LötKolben WXDP 120	513 201 99
Sicherheitsablage WDH 70	515 172 99
passende Lötspitzen	XDS-Reihe

dpvlink 16463



Artikel	Ausführung
513.201.99	WXDP 120 EntlötKolben 120 W
513.202.99	WXDP 120-Set Leistung 120 W

WP 80 - Set



Der WP 80-Lötpencil überzeugt durch seine kurze Bauform, welche für Lötarbeiten unter Mikroskopen von großem Vorteil ist. Der Abstand vom Griff zum Lötspitzenenschaft beträgt nur 40 mm.

Mit einer verlängerten Spitzenhülse kann der Lötpencil verlängert werden.



Lieferumfang-Set:

Lötpencil WP 80 + Lötspitze LT-B	529 180 99
Komfortablage WDH 10	515 121 99
passende Lötspitzen	LT-Reihe

dpvlink 8307



Artikel	Ausführung
529.180.99	WP 80 Lötpencil mit Lötspitze LT-B
529.181.99	WP 80 Lötpencil-Set Temperaturbereich 50°C - 450°C Leistung 80 W
587.448.45	Spitzenhalter kurz (40 mm) für WP80
587.448.46	Spitzenhalter lang (55 mm) für WP80

WSP 80 - Set



Der Weller-Lötpencil WSP 80 erreicht blitzschnell und präzise die Löttemperatur. Ein universeller Einsatz von extrem feinen Lötarbeiten bis hin zu solchen mit hohem Wärmebedarf ist möglich. Nach Wechsel der Lötspitze ist ein unmittelbares Weiterarbeiten möglich, da die Betriebstemperatur in kürzester Zeit erreicht wird.

Lieferumfang-Set:

Lötpencil WSP 80 + Lötspitze LT-B	529 161 99
Ablage KH 18	515 170 99

passende Lötspitzen **LT-Reihe**

dpvlink 3804		
Artikel	Ausführung	
529.161.99	WSP 80 Lötpencil	
533.125.99	WSP 80 Lötpencil Set Temperaturbereich 50°C - 450°C Leistung 80 W	

WTP 90 - Set



Der neue LötKolben mit 90 W und 24 V erreicht sehr schnell und präzise die Löttemperatur. Mit seiner schlanken Bauform ist er für den Einsatz universeller Lötarbeiten geeignet.

Lieferumfang-Set:

LötKolben WTP 90 + Lötspitze XNT A	529 222 99
Sicherheitsablage WSR 200	515 174 99

passende Lötspitzen **XNT-Reihe**

dpvlink 19986		
Artikel	Ausführung	
529.222.99	WTP 90 LötKolben 90 W mit Lötspitze XNT A	
529.223.99	WTP 90-Set Temperaturbereich 100°C - 450°C Leistung 90 W	

WP 120 - Set



Der High-Power-LötKolben WP 120 verfügt über die Advanced Sensor Technology von Weller (Sensor befindet sich ganz am Ende der Lötspitze), wodurch die Aufheizleistung mit der aktiven Lötspitze vergleichbar ist. Für Lötstationen WD 1M, WD 3M, WR 2 geeignet.



- Arbeitet mit Weller Advanced Sensor Technology Lötspitzen
- Sehr kurze Aufheizzeit
- Doppelt soviel Effizienz wie mit herkömmlichen LötKolben
- Optimale Lebenszykluskosten für Lötspitzen
- Für große und schwierige Lötverbindungen
- Ideal für HF-Abschirmplatten oder Solarmodule

Lieferumfang-Set:

LötKolben WP 120 + Lötspitze XT B	529 193 99
Sicherheitsablage WDH 10T mit Stop+Go-Funktion	515 161 99

passende Lötspitzen **XT-Reihe**

dpvlink 14807		
Artikel	Ausführung	
529.194.99	WP 120-Set Leistung 120 W	
529.193.99	WP 120 LötKolben 120 W mit Lötspitze XT B	

WSP 150 - Set



Der Lötpencil erreicht in ca 45 Sekunden eine Temperatur von 50° bis 350°C. Der LötKolben ist für Lötarbeiten mit hohem Wärmebedarf gemacht und erreicht insgesamt bis 550°C.

Lieferumfang-Set:

LötKolben WSP 150 + Lötspitze LHT F	529 170 99
Sicherheitsablage WDH	515 152 99

passende Lötspitzen **LHT-Reihe**

dpvlink 19999		
Artikel	Ausführung	
529.189.99	WSP 150-Set Temperaturbereich 50°C - 550°C Leistung 150 W	
529.170.99	WSP 150 LötKolben 150 W mit Lötspitze LHT F	

WP 200 - Set



Der WP 200 wurde speziell für Lötarbeiten mit extrem hohem Wärmebedarf entwickelt. Die 200 W Heizleistung zusammen mit der optimalen Wärmeübertragung zur Lötspitze garantieren die hohe Leistungsfähigkeit des LötKolbens. Für Lötstationen WD 3M, WR2, WR 3M geeignet.

Lieferumfang-Set:

LötKolben WP 200 + Lötspitze XHT D	529 199 99
Komfortablage WDH 31	515 158 98

passende Lötspitzen **XHT-Reihe**

dpvlink 14639		
Artikel	Ausführung	
529.199.99	WP 200 LötKolben 200 W mit Lötspitze XHT D	

WMRP-Set



Der Weller-Lötpencil WMRP erreicht in kürzester Zeit Betriebstemperatur. Ein Lötspitzenwechsel ist ohne Werkzeug möglich. Durch eine sofortige Temperaturabschaltung bei Ablage in der Sicherheitsablage WMRH erhöht sich die Lebensdauer deutlich. Für Lötstationen WMRS, WD 1M, WD 2M und WR 3M geeignet.

Lieferumfang-Set:

WMRP LötKolbenhandstück	529 171 99
Lötspitze RT 3	544 603 99
WDH 50 Sicherheitsschaltablage	515 156 99

passende Lötspitzen **RT-Reihe**

dpvlink 7504		
Artikel	Ausführung	
529.171.99	WMRP LötKolbenhandstück	
529.190.99	WMRP Lötpencil-Set	
587.518.16	Ablagebügel für 2 RT-Spitzen Zum seitlichen Befestigen an der Sicherheitsablage WMRH	

WMRT-Set



Die WMRT Entlötpinzette ermöglicht durch paarweise, parallel justierte Lötspitzen ein präzises Ein- und Auslöten von sehr kleinen SMD-Bauteilen. Beim Ablegen in Schaltablage WMRTH werden regelbare Lötspitzen abgeschaltet, dadurch erhöht sich die Haltbarkeit. Für Lötstationen WD 1M, WD 2M und WMRS geeignet.

Lieferumfang-Set:

Mikroentlötpinzette	513 174 99
Lötspitzenpaar RTW 2	544 652 99
Schaltablage für WMRT	515 146 99

passende Lötspitzen RTW-Reihe

dpvlink 7488		
Artikel	Ausführung	
513.173.99	WMRT-Set Entlöset 24 V, 40 W, Mikrolötspinzette WMRT, Schaltablage WMRTH	
513.174.99	Mikroentlötpinzette WMRT (ohne Spitzen)	

LR 21 - Set



Standard-Lötpencil. Durch seine Leistung von 50 W und ein sehr breites Spitzenspektrum ist dieser Lötpencil universell einsetzbar.

Lieferumfang-Set:

LR 21 Lötpencil, antist. + Lötspitze ET-B	525 106 99
Sicherheitsablage WDH 30	515 152 99

passende Lötspitzen ET-Reihe

dpvlink 3808		
Artikel	Ausführung	
529.187.99	LR 21 Standard - Lötpencil Set Temperaturbereich 50 °C - 450°C Leistung 50 W	

WTA 50 - Set



Die Entlötpinzette WTA 50 wurde speziell zum Auslöten von SMD-Bauelementen konzipiert und kann an alle Temtronic-Stationen angeschlossen werden. Zwei Heizelemente mit jeweils eigenem Temperatursensor sorgen für gleiche Temperaturen an beiden Schenkeln. Die Lötspitzen werden durch Klemmschrauben befestigt.

Lieferumfang-Set:

Entlötpinzette WTA 50 + Spitzen WTA-1	513 171 99
Ablage AK 51	515 042 99
Zubehör:	
Einstelllehre für Lötspitzen WT1-WT5	513 176 99

passende Lötspitzen WTA-Reihe

dpvlink 3814		
Artikel	Ausführung	
533.133.99	Set WTA 50 - Entlötpinzette Set Temperaturbereich 150°C - 450°C Leistung 2 x 25 W	
513.171.99	Entlötpinzette mit Spitzenset WTA 1	

HAP 1 - Set Heißluftlötkolben



Sowohl zum Löten als auch zum Entlöten oberflächenmontierter Bauteile eignet sich der Heißluftpencil. Ein breites Düsenprogramm macht ihn universell einsetzbar.

Lieferumfang-Set:

HAP 1 Heißluftpencil	527 115 99
Sicherheitsablage WDH 30	515 152 99
Düse R04 Ø 1,2 mm	587 278 21

dpvlink 3854		
Artikel	Ausführung	
527.118.99	HAP 1 - Heißluftpencil-Set Temperaturbereich 50°C - 550°C Leistung 100 W	
527.115.99	HAP 1 - Heißluftpencil mit Heißluftdüse R 06 rund	

DSX 80 - Set Entlötkolben



Der Entlötkolben DSX 80 erlaubt durch seine Konstruktion eine ergonomische Haltung und ein ermüdungsfreies Arbeiten auch bei längerem Gebrauch. Der Zinnsammelbehälter lässt sich schnell und problemlos reinigen. Das Vakuum wird über den im Griff integrierten Finger-schalter aktiviert. Ein breites Düsen- und CSF-Programm macht ihn zum universell einsetzbaren Werkzeug.

Lieferumfang-Set:

DSX 80 Entlötkolben	513 190 99
Sicherheitsablage WDH 30	515 152 99
Saugdüsen DX 112	513 142 99
Saugdüsen DX 113	513 143 99
Reinigungsset	513 500 99

dpvlink 3856		
Artikel	Ausführung	
513.183.99	DSX 80 Entlöt-Set Temperaturbereich 50°C - 450°C Leistung 80 W	
513.190.99	DSX 80 - Entlötkolben	
513.500.99	Reinigungsset	
513.603.99	Dichtring für Glasbehälter (10 Stück)	
513.604.99	Filter für Glasrohr (10 Stück)	
513.605.99	Glasrohr (4 Stück)	

DSX 120 Entlötkolben



Der Entlötkolben DSX 120 erlaubt durch seine Konstruktion eine ergonomische Haltung und ein ermüdungsfreies Arbeiten auch bei längerem Gebrauch. Der Zinnsammelbehälter lässt sich schnell und problemlos wechseln. Das Vakuum wird über den im Griff integrierten Fingerschalter aktiviert.



- 120 W Leistung mit der neuen Weller Heizkörpertechnologie
- In nur 35 Sekunden (50 - 350 °C) einsatzfähig (aus Standby in 20 s)
- Bequeme Aktivierung des Vakuums durch Fingerschalter am Griffteil
- Einfache und schnelle Reinigung durch den in die neue XDS Saugdüse integrierten Saugkanal
- Bewährtes Wechselsystem für einfachen Wechsel der Zinnkartusche

- Füllstand der Zinnkartusche durch den transparenten Glaskörper jederzeit erkennbar

Passend für Weller Reworkstationen WR 2 und WR 3M

Passende Lötspitzen: XDS-Reihe

dpvlink 16468

Artikel	Ausführung
513.198.99	DSX 120 - Entlötkolben
587.657.70	Dichtkappe (10 Stück)
587.657.78	Glasrohr mit Lasche (4 Stück)



Temperaturmessgerät WCU



- Temperaturmessgerät für Lötspitzen
- Digitales Display für schnellen Wechsel der Temperatureinheit zwischen °C und °F
- Messbereich: -150°C - +1200°C
- Hintergrundbeleuchtung
- Max. Hold-Funktion
- Zählfunktion für Temperaturmessungen
- Auto-Abschaltung
- Sensor ist nicht im Lieferumfang enthalten

dpvlink 26514

Artikel	Ausführung
534.501.99	Temperaturmessgerät WCU
587.717.12	Sensoren WCU für Temperaturmessgerät WCU



Lötspitzenhalter WCTH



- Sauberer und organisierter Arbeitsplatz mit dem WCTH Lötspitzenhalter
- Aufbewahrung von bis zu 16 Weller RT-Lötspitzen
- Aufrechte Platzierung der Lötspitzen

dpvlink 26512

Artikel	Ausführung
534.502.99	Lötspitzenhalter WCTH



LötKolben mit Absaugung

Bei jedem Lötvorgang entstehen zwangsläufig schädliche Dämpfe und Gase. Diese Dämpfe werden mit Hilfe eines in den LötKolben eingebauten Absaugrohres genau dort abgesaugt, wo sie entstehen - direkt an der Lötstelle. Es stehen insgesamt 5 speziell entwickelte LötKolben zur Verfügung. Aber auch die Nachrüstung bereits vorhandener LötKolben ist problemlos.

FE 50 Set LötKolben 50W / 24V



FE 50-LötKolben 50W / 24V



besteht aus:

Bestell-Nr. Modell Beschreibung

525.153.99	FE 50	FE-LötKolben 50W/24V mit ET-LT Adapter und LTB-Lötspitze
515.020.99	KH 20	Sicherheitsablage
550.050.99		Trichter für FE 50 / FE 50M
525.409.99		Reinigungsbürste für Absaugrohr

dpvlink 13851

Artikel	Ausführung
533.150.99	FE 50 Set- Lötencil 24V / 50W Passende Lötspitzen: ET-Serie
525.153.99	FE 50 LötKolben 50W / 24V mit ET-LT Adapter und LTB Lötspitze



Zubehör

515.020.99	KH 20 Sicherheitsablage
515.020.99	KH 20 Sicherheitsablage
550.050.99	Trichter für FE 50/FE 50M
550.050.99	Trichter für FE 50/FE 50M
525.409.99	Reinigungsbürste für Absaugrohr
525.409.99	Reinigungsbürste für Absaugrohr

FE 50 M - FE-LötKolben Magnastat 50W / 24V Weller



besteht aus:

Bestell-Nr. Modell Beschreibung

532.152.99	FE 50M	FE -LötKolben 50 W / 24 V Magnastat geregelt, mit PT-LT Adapter und LTM Lötspitze
550.050.99		Trichter für FE 50 / FE 50M
525.409.99		Reinigungsbürste für Absaugrohr

dpvlink 13857

Artikel	Ausführung
532.152.99	FE 50 M - Magnastat-Lötencil 24V / 50W Passende Lötspitzen: PT-Serie



Zubehör

550.050.99	Trichter für FE 50/FE 50M
550.050.99	Trichter für FE 50/FE 50M
525.409.99	Reinigungsbürste für Absaugrohr
525.409.99	Reinigungsbürste für Absaugrohr

FE 75 -Set- LötKolbenset 80W / 24V

Weller®



besteht aus:

Bestell-Nr. Modell Beschreibung

529.166.99	FE 75	FE-LötKolben 80 W / 24 V mit LTB Lötspitze
515.020.99	KH 20	Sicherheitsablage
525.409.99		Reinigungsbürste für Absaugrohr

dpvlink 13858

Artikel	Ausführung
533.151.99	FE 75 -Set- LötKolbenset 80W / 24V Passende Lötspitzen: LT-Serie.
529.166.99	FE 75-LötKolben 80 W / 24 V mit Lötspitze LT B

Zubehör

515.020.99	KH 20 Sicherheitsablage
515.020.99	KH 20 Sicherheitsablage
525.409.99	Reinigungsbürste für Absaugrohr
525.409.99	Reinigungsbürste für Absaugrohr

FE-Nachrüstätze (Clip-on Kits) für LötKolben

Weller®



FE-Nachrüstätze (Clip-on Kits) für LötKolben, Befestigung des Absaugrohrs mittels Klemmbefestigung, Handhabung des LötKolbens wird nicht beeinträchtigt.

dpvlink 9614

Artikel	Ausführung
525.125.99	FE-Nachrüstatz für LR 21, LR 82, TCPS; W 61, W 101, WSP 150 nur mit Ablage AK 1
528.126.99	FE-Nachrüstatz für WSF 80D5/8 für AKS Sicherheitsablage
513.125.99	FE-Nachrüstatz für DS 22, DS 80 und DSX 80 EntlötKolben

Zubehör für FE-LötKolben

Weller®

dpvlink 13861

Artikel	Ausführung
536.352.99	Absperriclip für Absaugschlauch
525.410.00	Absaugschlauch (Ersatz, Meterware)

Universal FE-Nachrüstätze

Weller®



Für Weller LötKolben WP 80, WSP 80, WMP, WMRP, MLR 21 oder LötKolben mit Griffdurchmesser \varnothing 10 - 13 mm. Clip wird mit einem O-Ring am LötKolben befestigt.

dpvlink 13863

Artikel	Ausführung
529.186.99	FE-Nachrüstatz mit Absaugröhrchen \varnothing 6 mm für WSP 80, WP 80, MLR 21, MLR 80, WMP
529.185.99	FE-Nachrüstatz mit Absaugröhrchen \varnothing 4,5 mm für WMRP und WSP 80, WP 80, MLR 21, MLR 80, WMP, empfohlen für feine Lötaufgaben
587.448.75	FE-Clip-Set für FE-Nachrüstatz Rohr \varnothing 4,5 mm
587.448.76	FE-Clip-Set für FE-Nachrüstatz Rohr \varnothing 6,0 mm

Vorheizplatten

Vorheizplatte WHP 80

Weller®



Technische Daten:

galvanische Trennung der Heizplatte vom Netz
Größe heizbarer Bereich:
80 x 50 mm
Temperaturbereich:
50°C - 200°C ESD-sicher

dpvlink 3816

Artikel	Ausführung
527.028.99	WHP 80 - Vorheizplatte 80 W Anschluss an: WS 81, WSD 81, WSD 161, WSD 151, WMD 1D, WMD 3

Vorheizplatte WXHP 120

NEU Weller®



WXPH 120 Vorheizplatte 120 W

- beheizte Fläche 220 x 150 mm
- Temperaturbereich 50°C - 200°C
- ESD-sicher
- Platinsensor
- Interner Parameterspeicher

Anschluss an:
WX 1, WX 2, WXD 2, WXA 2, WXR 3

dpvlink 26711

Artikel	Ausführung
527.029.99	WXPH 120 - Vorheizplatte 120 W

Vorheizplatte WHP 1000

Weller®



WHP 1000 Vorheizplatte 1000 W, 230 V, 220 x 150 mm

- beheizte Fläche 220 x 150 mm
- Temperaturbereich 50°C - 300°C
- ESD-sicher

dpvlink 13775

Artikel	Ausführung
533.648.99	Vorheizplatte WHP 1000 Vorheizplatte 1000W, 230V, 220 x 150 mm

Infrarotvorheizplatte WHP 200

Weller®



Infrarotvorheizplatte 200 W / 230 V mit Easy Fix Leiterplattenhalter

- Digitalanzeige für Soll- und Isttemperatur
- Digitale Regelelektronik
- Infrarot Hochtemperaturstrahler für schnelle und effektive Erwärmung
- Beheizbare Fläche 120 x 60 mm
- Temperaturbereich 50°C - 400°C
- ESD-sicher
- 2 Easy Fix Leiterplattenhalter

dpvlink 13777

Artikel Ausführung

533.716.99 **WHP 200 Infrarotvorheizplatte**
200W/230V mit Easy-Fix-Leiterplattenhalter



Infrarotvorheizplatten für WHA 3000

Weller®



Digitalanzeige für Soll- und Isttemperatur, digitale Regelelektronik, 3 Infrarot-Hochtemperaturstrahler für schnelle und effiziente Erwärmung, 2 Heizzonen auswählbar, externer Sensor (Zubehör) anschließbar, RS 232-Schnittstelle für Anschluss an WHA 3000 Heißluftstation (Steuerung über WHA 3000P), Temperaturbereich 50° - 400°C, beheizte Fläche 120 x 190 mm bzw. 190 x 245 mm, ESD-sicher.

dpvlink 9624

Artikel Ausführung

533.386.99 **WHP 3000 - 600W**
mit 120 x 190 mm beheizbarer Fläche

533.646.99 **WHP 3000 - 1200W**
mit 190 x 245 mm beheizbarer Fläche



Lötbad

WSB 80

Weller®

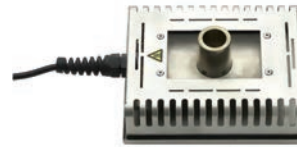

Das WSB 80 Lötbad ist ein nützliches Werkzeug, um Lötbestandteile vorzubereiten. Das Lötbad wird u.a. eingesetzt, um Drahtenden oder IC-Anschlussdrähte von fremden Lötpartikeln zu befreien.

Über eine 80 W-Versorgungseinheit ist die Temperatur des Lötbadstufenlos zwischen 50°C und 450°C regelbar. Gerät ist für bleifreie Lote geeignet.

Technische Daten:

Abmessungen (L x B x H):	150 x 120 x 65 mm
Lötbad:	H = 25 mm, = 20 mm
Betriebsspannung:	24 V
Leistung:	80 W
Aufwärmzeit:	ca. 7 min. (50°C - 350°C)
Temperaturbereich:	50°C - 450°C

dpvlink 3819

Artikel Ausführung

527.040.99 **WSB - Lötbad 80 W**
Anschluss an:
WS 81, WSF 81D8, WTSF 80



WSB 150

Weller®



Das WSB 150 Lötbad ist anschließbar an alle Weller 150 W Stationen, mit V2A-Wanne zum Schutz gegen herabfallende Zinnreste, für bleifreie Lote geeignet.

Technische Daten:

Abmessungen (L x B x H):	150 x 120 x 65 mm
Lötbad:	58 x 33 x 19 mm
Betriebsspannung:	24 V
Leistung:	150 W
Aufwärmzeit:	ca. 11 min. (50°C - 350°C)
Temperaturbereich:	50°C - 550°C

dpvlink 7501

Artikel Ausführung

527.042.99 **WSB - Lötbad 150 W**
Anschluss an:
WT 2M, WT 2010M, WT 2020M



Automatischer Löt drahtvorschub

FlowinSmart Löt drahtvorschubsystem



Automatische Löt drahtvorschubeinheit für effektive, manuelle Lötprozesse. Als „dritte Hand“ ermöglicht der FlowinSmart ein perfektes Löt ergebnis durch die gleichmäßige Zugabe der exakt am Gerät voreinstellbaren Lotmenge. Über verschiedene Modi (Timer- und Pulsmodus) gelangt stets die gewünschte Lotmenge auf die Lötstelle und garantiert ein gleichbleibendes und wiederholgenaues Ergebnis bei jedem Löt vorgang. Der FlowinSmart eignet sich perfekt für effizientes Arbeiten z.B. an Printplatten, Kabelbäumen, Steckern oder Schaltern.

Auf einen Blick:

- Voreinstellbare Lotmenge für effektiven Handlötprozess
- Präzise Lotzufuhr
- Höchste Lötqualität
- Haftbeschichtete Innenseiten des Zuführrohrs: Kein Verkleben des Flussmittels, Reduzierung der Wartungskosten
- Start-Stop/Standby-Funktion
- Puls- oder Timer-Modus

Technische Daten

Gesamtgewicht (ohne Löt draht):	680 g
Max. Lotrollengewicht:	1 kg
Lot drahtdurchmesser erhältlich von:	0,5 - 1 mm
Standarddurchmesser:	0,8 mm
Vorschub einstellbar von:	1mm/s - 27,5 mm/s

dpvlink 19251

Artikel	Ausführung
513.906.99	WTSF 80 Vorschubeinheit Löt kolben 80W mit integriertem Löt drahtvorschub, Lötspitze LT-B 2,4mm Löt draht 0,5 - 1,0 mm passend für Lötstationen WD 1, WD 1M, WR 2, WR 3M, WS 81, WSD 81i, WSD 121
513.907.99	WTSF 120 Vorschubeinheit Löt kolben 120W mit integriertem Löt drahtvorschub, Lötspitze LT-B 2,4mm Löt draht 0,5 - 1,0 mm passend für Lötstationen WD 1M, WR 2, WR 3M, WSD 121
513.911.99	WXSf 120 Vorschubeinheit Löt kolben 120W mit integriertem Löt drahtvorschub, Lötspitze LT-B 2,4mm Löt draht 0,5 - 1,0 mm passend für Lötstationen WX 1, WX 2, WXA 2, WXD 2, WXR 3

Löt- und Entlötspitzen

Lötspitzen (XNT-Serie) für WXP 65 und WTP 90

XNT - Lötspitze Meißelform

 für Weller Löt kolben WXP 65 und WTP 90

dpvlink 15704

Artikel	Ausführung	Spitze	Dicke	Packart	Packungsgröße
544.851.99	XNT A	1,6 mm	0,4 mm	einzel	1 Stk
544.853.99	XNT D	4,0 mm	0,8 mm	einzel	1 Stk
544.856.99	XNT 6	1,6 mm	0,4 mm	einzel	1 Stk
544.857.99	XNT B	2,4 mm	0,8 mm	einzel	1 Stk
544.858.99	XNT C	3,2 mm	0,8 mm	einzel	1 Stk
544.859.99	XNT H	0,8 mm	0,4 mm	einzel	1 Stk
544.860.99	XNT K	1,2 mm	0,4 mm	einzel	1 Stk

XNT - Lötspitze Meißelform schlank

 für Weller Löt kolben WXP 65 und WTP 90

dpvlink 15712

Artikel	Ausführung	Spitze	Dicke	Packart	Packungsgröße
544.881.99	XNT 1SC	0,3 mm	0,1 mm	einzel	1 Stk
544.862.99	XNT 1SC	0,4 mm	0,15 mm	einzel	1 Stk

XNT - Lötspitze Meißelform lang

 für Weller Löt kolben WXP 65 und WTP 90

dpvlink 16514

Artikel	Ausführung	Spitze	Dicke	Packart	Packungsgröße
544.866.99	XNT L	2,0 mm	1,0 mm	einzel	1 Stk

XNT - Lötspitze Meißelform gebogen 30°

 für Weller Löt kolben WXP 65 und WTP 90

dpvlink 16508

Artikel	Ausführung	Spitze	Dicke	Packart	Packungsgröße
544.873.99	XNT HX	0,8 mm	0,4 mm	einzel	1 Stk
544.874.99	XNT 4X	1,2 mm	0,4 mm	einzel	1 Stk
544.864.99	XNT AX	1,6 mm	0,8 mm	einzel	1 Stk
544.882.99	XNT BX	2,4 mm	0,8 mm	einzel	1 Stk
544.883.99	XNT MX	3,2 mm	0,8 mm	einzel	1 Stk

XNT - Lötspitze Rundform

 für Weller Löt kolben WXP 65 und WTP 90

dpvlink 15714

Artikel	Ausführung	Ø	Packart	Packungsgröße
544.870.99	XNT CS	3,2 mm	einzel	1 Stk
544.869.99	XNT AS	1,6 mm	einzel	1 Stk
544.850.99	XNT 1	0,5 mm	einzel	1 Stk

XNT - Lötspitze Rundform schlank

 für Weller Löt kolben WXP 65 und WTP 90

dpvlink 15716

Artikel	Ausführung	Ø	Packart	Packungsgröße
544.852.99	XNT 1S	0,2 mm	einzel	1 Stk

XNT - Lötspitze Rundform gebogen 30°

Weller



für Weller LötKolben WXP 65 und WTP 90

dpvlink 16511



Artikel	Ausführung	Ø	Packart	Packungsgröße
544.865.99	XNT 1X	0,4 mm	einzel	1 Stk
544.875.99	XNT 1SLX	0,4 mm	einzel	1 Stk

XNT - Lötspitze 45°

Weller



für Weller LötKolben WXP 65 und WTP 90

dpvlink 15718



Artikel	Ausführung	Ø	Packart	Packungsgröße
544.855.99	XNT 4	1,2 mm	einzel	1 Stk

XNT - Lötspitze konisch lang

Weller

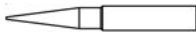

für Weller LötKolben WXP 65 und WTP 90

dpvlink 16523



Artikel	Ausführung	Ø	Packart	Packungsgröße
544.868.99	XNT S	0,4 mm	einzel	1 Stk

XNT - Messerspitze abgeschrägt

Weller



für Weller LötKolben WXP 65 und WTP 90

dpvlink 15759



Artikel	Ausführung	Spitze	Packart	Packungsgröße
544.863.99	XNT KN	2,0 mm	einzel	1 Stk

XNT - Lötdepotspitze

Weller

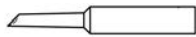

für Weller LötKolben WXP 65 und WTP 90

dpvlink 15720



Artikel	Ausführung	Packart	Packungsgröße
544.854.99	XNT GW	einzel	1 Stk

Lötspitzen (XT-Serie) für WP 120 und WXP 120

XT - Lötspitze Meißelform

Weller



für Weller LötKolben WP 120 und WXP 120

dpvlink 11340



Artikel	Ausführung	Spitze	Dicke	Packart	Packungsgröße
544.703.99	XT A	1,6 mm	0,7 mm	einzel	1 Stk
544.713.99	XT H	0,8 mm	0,4 mm	einzel	1 Stk
544.701.99	XT AL	1,6 mm	1,0 mm	einzel	1 Stk
544.704.99	XT B	2,4 mm	0,8 mm	einzel	1 Stk
544.738.99	XT B SL	2,5 mm	0,8 mm	einzel	1 Stk
544.705.99	XT C	3,2 mm	0,8 mm	einzel	1 Stk
544.706.99	XT D	4,6 mm	0,8 mm	einzel	1 Stk
544.707.99	XT E	5,9 mm	1,2 mm	einzel	1 Stk
544.702.99	XT M	3,2 mm	1,2 mm	einzel	1 Stk

XT - Lötspitze 60°

Weller



für Weller LötKolben WP 120 und WXP 120

dpvlink 14753



Artikel	Ausführung	Ø	Packart	Packungsgröße
544.708.99	XT AA	1,6 mm	einzel	1 Stk

XT - Lötspitze 45°

Weller



für Weller LötKolben WP 120 und WXP 120

dpvlink 14755



Artikel	Ausführung	Ø	Packart	Packungsgröße
544.709.99	XT BB	2,4 mm	einzel	1 Stk
544.710.99	XT CC	3,2 mm	einzel	1 Stk
544.730.99	XT DDH	4,0 mm	einzel	1 Stk

XT - Lötspitze 30°

Weller

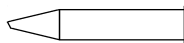

für Weller LötKolben WP 120 und WXP 120

dpvlink 14758



Artikel	Ausführung	Ø	Packart	Packungsgröße
544.718.99	XT F	1,2 mm	einzel	1 Stk

XT - Lötspitze Rundform

Weller



für Weller LötKolben WP 120 und WXP 120

dpvlink 14760



Artikel	Ausführung	Ø	Packart	Packungsgröße
544.714.99	XT O	1,0 mm	einzel	1 Stk
544.715.99	XT BS	2,4 mm	einzel	1 Stk
544.716.99	XT CS	3,2 mm	einzel	1 Stk
544.717.99	XT DS	5,0 mm	einzel	1 Stk

XT - Adapter

Weller

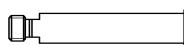

für Weller LötKolben WP 120 und WXP 120

dpvlink 14765



Artikel	Ausführung	Packart	Packungsgröße
544.719.99	XT Adapter M4	einzel	1 Stk

Lötspitzen (XHT-Serie) für WP 200 und WXP 200

XHT - Lötspitze Meißelform



dpvlink 14768



Artikel	Ausführung	Spitze	Dicke
544.804.99	XHT C	3,2 mm	1,2 mm
544.801.99	XHT D	5,0 mm	1,2 mm
544.802.99	XHT E	7,6 mm	1,5 mm
544.805.99	XHT F	9,3 mm	2,0 mm

XHT - Messspitze

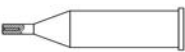

dpvlink 14771



Artikel	Ausführung	Dicke	Packart	Packungsgröße
544.803.99	XHT Messspitze	0,5 mm	einzel	1 Stk

Lötspitzen (RT-Serie) für WXMP und WMRP

RT - Nadelspitze



dpvlink 6882



Artikel	Ausführung	Ø
544.601.99	RTM 002 C	0,2 mm

RT - Punktspitze



dpvlink 6884



Artikel	Ausführung	Ø
544.602.99	RTM 008 C	0,8 mm

RT - Meißelspitze



dpvlink 6886



Artikel	Ausführung	Spitze	Dicke
544.603.99	RTM 013 S	1,3 mm	0,4 mm
544.604.99	RTM 015 S	1,5 mm	0,4 mm
544.608.99	RTM 022 S	2,2 mm	0,4 mm
544.609.99	RTM 008 S	0,8 mm	0,4 mm
544.611.99	RTM 036 S	3,6 mm	0,9 mm
544.612.99	RTM 004 S	0,4 mm	0,15 mm

RT - Meißelspitze gebogen 30°



dpvlink 6889



Artikel	Ausführung	Spitze	Dicke
544.603.73	RTM 013 S X	1,3 mm	0,5 mm
544.605.99	RTM 008 S X	0,8 mm	0,4 mm

RT - Rundform abgeschrägt 45°



dpvlink 6891



Artikel	Ausführung	Ø
544.606.99	RTM 012 B	1,2 mm

RT - Messerspitze abgeschrägt 45°



dpvlink 6893



Artikel	Ausführung	Ø
544.607.99	RTM 030 K	

RT - Lötdepotspitze



dpvlink 8302



Artikel	Ausführung
544.610.99	RTM 020 G

RT - Messspitze



dpvlink 13771



Artikel	Ausführung
544.613.99	Messspitze RTM 028 X

Lötspitzenhalter WCTH



- Sauberer und organisierter Arbeitsplatz mit dem WCTH Lötspitzenhalter
- Aufbewahrung von bis zu 16 Weller RT-Lötspitzen
- Aufrechte Platzierung der Lötspitzen

dpvlink 26512



Artikel	Ausführung
534.502.99	Lötspitzenhalter WCTH

Lötspitzen (RTW-Serie) für WXMT und WMRT

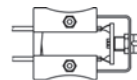

Justierte Lötspitzenpaare für WXMT und WMRT

Lötspitzenpaar RTW 1, 45°



dpvlink 7491



Artikel	Ausführung	Dicke
544.651.99	RTW 1	0,4 mm

Lötspitzenpaar RTW 2, 45°



dpvlink 7493



Artikel	Ausführung	Spitze	Dicke
544.652.99	RTW 2	0,4 mm	0,7 mm

Lötspitzenpaar RTW 3, 45°



dpvlink 7495



Artikel	Ausführung	Spitze	Dicke
544.653.99	RTW 3	0,7 mm	3,0 mm

Lötspitzenpaar RTW 4, 45°



dpvlink 7497



Artikel	Ausführung	Spitze	Dicke
544.654.99	RTW 4	0,7 mm	6,0 mm

Lötspitzenpaar RTW 6NW, 45°



dpvlink 13559



verchromt, unbenetzbar, zum Löten und Entlöten von Kleinstbauteilen

Artikel	Ausführung	Dicke
544.656.99	RTW 6NW	0,2 mm

Lötspitzen (RTP-Serie) für WXPP

RTP - Nadelspitze



dpvlink 25602

Artikel	Ausführung	Ø
501.031.99	RTP 001 C	0,1 mm
501.032.99	RTP 001 C NW	0,1 mm
501.033.99	RTP 002 C	0,2 mm
501.034.99	RTP 004 C	0,4 mm

RTP - Nadelspitze gebogen



dpvlink 25603

Artikel	Ausführung	Ø
501.035.99	RTP 001 C X	0,1 mm
501.036.99	RTP 002 C X	0,2 mm

RTP - Rundform abgeschrägt



dpvlink 25644

Artikel	Ausführung	Ø
501.037.99	RTP 004 B	0,4 mm
501.038.99	RTP 012 B	1,2 mm

RTP - Meißelspitze



dpvlink 25592

Artikel	Ausführung	Spitze	Dicke
501.039.99	RTP 002 S	0,2 mm	0,1 mm
501.040.99	RTP 002 S NW	0,2 mm	0,1 mm
501.041.99	RTP 004 S	0,4 mm	0,2 mm
501.042.99	RTP 008 S	0,8 mm	0,3 mm
501.043.99	RTP 010 S	1,0 mm	0,3 mm
501.044.99	RTP 013 S	1,3 mm	0,3 mm

RTP - Messerspitze



dpvlink 25604

Artikel	Ausführung	Spitze	Dicke
501.045.99	RTP 010 K	1,0 mm	0,2 mm
501.046.99	RTP 010 K NW	1,0 mm	0,2 mm
501.047.99	RTP 025 K	2,5 mm	0,3 mm

RTP - Lötdepotspitze



dpvlink 26464

Artikel	Ausführung
501.048.99	RTP 020 G

Lötspitzen (RTP-Serie) für WXPP MS

RTP - Nadelspitze MS



dpvlink 25596

Artikel	Ausführung	Ø
501.013.99	RTP 001 C MS	0,1 mm
501.014.99	RTP 001 C NW MS	0,1 mm
501.015.99	RTP 002 C MS	0,2 mm
501.016.99	RTP 004 C MS	0,4 mm

RTP - Nadelspitze MS gebogen



dpvlink 25597

Artikel	Ausführung	Ø
501.017.99	RTP 001 C X MS	0,1 mm
501.018.99	RTP 002 C X MS	0,2 mm

RTP - Rundform MS abgeschrägt



dpvlink 25598

Artikel	Ausführung	Ø
501.019.99	RTP 004 B MS	0,4 mm
501.020.99	RTP 012 B MS	1,2 mm

RTP - Meißelspitze MS



dpvlink 25599

Artikel	Ausführung	Spitze	Dicke
501.021.99	RTP 002 S MS	0,2 mm	0,1 mm
501.022.99	RTP 002 S NW MS	0,2 mm	0,1 mm
501.023.99	RTP 004 S MS	0,4 mm	0,2 mm
501.024.99	RTP 008 S MS	0,8 mm	0,3 mm
501.025.99	RTP 010 S MS	1,0 mm	0,3 mm
501.026.99	RTP 013 S MS	1,3 mm	0,3 mm

RTP - Messerspitze MS



dpvlink 25600

Artikel	Ausführung	Spitze	Dicke
501.027.99	RTP 010 K MS	1,0 mm	0,2 mm
501.029.99	RTP 025 K MS	2,5 mm	0,3 mm

RTP - Lötdepotspitze MS



dpvlink 25601

Artikel	Ausführung	Ø
501.030.99	RTP 020 G MS	2,0 mm

Lötspitzen (RTU-Serie) für WXUP MS

RTU - Nadelspitze MS



dpvlink 25611

Artikel	Ausführung	Ø
501.049.99	RTU 004 C MS	0,4 mm
501.050.99	RTU 008 C MS	0,8 mm
501.051.99	RTU 016 C MS	1,6 mm
501.070.99	RTU 006 C L MS	0,6 mm
501.071.99	RTU 003 C L MS	0,3 mm
501.075.99	RTU 010 C L MS	1,0 mm

RTU - Nadelspitze MS gebogen



dpvlink 25612

Artikel	Ausführung	Ø
501.052.99	RTU 004 C X MS	0,4 mm
501.053.99	RTU 008 C X MS	0,8 mm
501.054.99	RTU 016 C X MS	1,6 mm

RTU - Rundform abgeschrägt MS



dpvlink 25613

Artikel	Ausführung	Ø
501.055.99	RTU 020 B MS	2,0 mm
501.056.99	RTU 035 B MS	3,5 mm
501.057.99	RTU 050 B MS	5,0 mm
501.076.99	RTU 015 B L MS	1,5 mm

RTU - Messerspitze MS



dpvlink 25617

Artikel	Ausführung	Spitze	Dicke
501.079.99	RTU 060 K L MS	6,0 mm	0,4 mm

RTU - Klingenspitze MS



dpvlink 25616

Artikel	Ausführung	Spitze	Dicke
501.066.99	RTU 100 K MS	10,0 mm	1,5 mm
501.067.99	RTU 160 K MS	16,0 mm	1,5 mm
501.068.99	RTU 200 K MS	20,0 mm	1,5 mm
501.069.99	RTU 330 K MS	33,0 mm	1,5 mm



RTU - Meißelspitze MS



dpvlink 25614

Artikel	Ausführung	Spitze	Dicke
501.058.99	RTU 015 S MS	1,5 mm	0,4 mm
501.059.99	RTU 022 S MS	2,2 mm	0,6 mm
501.060.99	RTU 032 S MS	3,2 mm	0,8 mm
501.061.99	RTU 032 S L MS	3,2 mm	0,8 mm
501.062.99	RTU 050 S MS	5,0 mm	1,2 mm
501.063.99	RTU 076 S MS	7,6 mm	1,5 mm
501.064.99	RTU 093 S MS	9,3 mm	2,0 mm
501.073.99	RTU 006 S L MS	0,6 mm	0,3 mm
501.074.99	RTU 012 S L MS	1,2 mm	0,3 mm
501.077.99	RTU 022 S L MS	2,2 mm	1,0 mm
501.080.99	RTU 018 S L MS	1,8 mm	0,8 mm



RTU - Lötdepotspitze MS



dpvlink 25615

Artikel	Ausführung	Ø
501.065.99	RTU 020 G MS	2,0 mm



Lötspitzen (LT-Serie) für WP80, WSP80, FE75

LT - Lötspitze Meißelform



für Weller LötKolben WP 80, WSP 80, MPR 80 und FE 75

dpvlink 9598

Artikel	Ausführung	Spitze	Dicke	Packart	Packungsgröße
544.494.99	LT 1SC	0,15 mm	0,4 mm	einzel	1



LT - Lötspitze Meißelform



für Weller LötKolben WP 80, WSP 80, MPR 80 und FE 75

dpvlink 6824

Artikel	Ausführung	Spitze	Dicke	Packart	Packungsgröße
544.437.99	LT H	0,8 mm	0,4 mm	einzel	1 Stk
544.437.10	LT H	0,8 mm	0,4 mm	lose	10 Stk
544.440.99	LT A	1,6 mm	0,7 mm	einzel	1 Stk
544.440.10	LT A	1,6 mm	0,7 mm	lose	10 Stk
544.405.99	LT B	2,4 mm	0,8 mm	einzel	1 Stk
544.405.10	LT B	2,4 mm	0,8 mm	lose	10 Stk
544.407.99	LT C	3,2 mm	0,8 mm	einzel	1 Stk
544.407.10	LT C	3,2 mm	0,8 mm	lose	10 Stk
544.409.99	LT D	4,6 mm	0,8 mm	einzel	1 Stk
544.409.10	LT D	4,6 mm	0,8 mm	lose	10 Stk



LT - Lötspitze Meißelform lang



für Weller LötKolben WP 80, WSP 80, MPR 80 und FE 75

dpvlink 6839

Artikel	Ausführung	Spitze	Dicke	Packart	Packungsgröße
544.438.99	LT K	1,2 mm	0,4 mm	einzel	1 Stk
544.438.10	LT K	1,2 mm	0,4 mm	lose	10 Stk
544.414.99	LT L	2,0 mm	1,0 mm	einzel	1 Stk
544.414.10	LT L	2,0 mm	1,0 mm	lose	10 Stk
544.415.99	LT M	3,2 mm	1,2 mm	einzel	1 Stk



LT - Lötspitze Meißelform gebogen

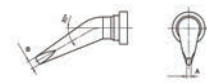

für Weller LötKolben WP 80, WSP 80, MPR 80 und FE 75

dpvlink 6840

Artikel	Ausführung	Spitze	Dicke	Packart	Packungsgröße
544.420.99	LT HX	0,8 mm	0,4 mm	einzel	1 Stk
544.420.10	LT HX	0,8 mm	0,4 mm	lose	10 Stk
544.443.99	LT ALX	1,6 mm	0,7 mm	einzel	1 Stk
544.442.99	LT BX	2,4 mm	0,8 mm	einzel	1 Stk



LT - Lötspitze Rundform schlank



für Weller LötKolben WP 80, WSP 80, MPR 80 und FE 75

dpvlink 6828

Artikel	Ausführung	Spitze	Packart	Packungsgröße
544.436.99	LT 1 S	0,2 mm	einzel	1 Stk
544.488.99	LT 1SA	0,5 mm	einzel	1 Stk



LT - Lötspitze Rundform



für Weller LötKolben WP 80, WSP 80, MPR 80 und FE 75

dpvlink 6825

Artikel	Ausführung	Spitze	Packart	Packungsgröße
544.435.99	LT 1	0,25 mm	einzel	1 Stk
544.435.10	LT 1	0,25	lose	10 Stk
544.489.99	LT 1A	0,5 mm		
544.404.99	LT AS	1,6 mm	einzel	1 Stk
544.411.99	LT CS	3,2 mm	einzel	1 Stk



LT - Lötspitze Rundform gebogen

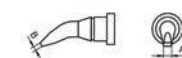

für Weller LötKolben WP 80, WSP 80, MPR 80 und FE 75

dpvlink 6826

Artikel	Ausführung	Spitze	Dicke	Packart	Packungsgröße
544.428.99	LT 4X	1,2 mm	0,4 mm	einzel	1 Stk
544.427.99	LT AX	4,6 mm	0,8 mm	einzel	1 Stk
544.425.99	LT 1X	2,0 mm	0,4 mm	einzel	1 Stk



LT - Lötspitze Rundform schlank gebogen



für Weller LötKolben WP 80, WSP 80, MPR 80 und FE 75

dpvlink 6827

Artikel	Ausführung	Spitze	Dicke	Packart	Packungsgröße
544.426.99	LT 1SLX	2,0 mm	0,4 mm	einzel	1 Stk



LT - Lötspitze Rundform abgeschrägt schlank



für Weller LötKolben WP 80, WSP 80, MPR 80 und FE 75

dpvlink 6833

Artikel	Ausführung	Spitze	Packart	Packungsgröße
544.439.99	LT 4	1,2 mm	einzel	1 Stk



LT - Lötspitze Rundform abgeschrägt



für Weller LötKolben WP 80, WSP 80, MPR 80 und FE 75

dpvlink 6832

Artikel	Ausführung	Spitze	Packart	Packungsgröße
544.408.99	LT F	1,2 mm	einzel	1 Stk
544.408.10	LT F	1,2 mm	lose	10 Stk



LT - Lötspitze Rundform konisch

Weller

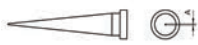

für Weller LötKolben WP 80, WSP 80, MPR 80 und FE 75

dpvlink 6829



Artikel	Ausführung	Spitze	Packart	Packungsgröße
544.423.99	LT 1L	0,2 mm	einzel	1 Stk
544.406.99	LT S	0,4 mm	einzel	1 Stk
544.406.10	LT S	0,4 mm	lose	10 Stk

LT - Lötspitze Rundform konisch lang gebogen

Weller

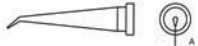

für Weller LötKolben WP 80, WSP 80, MPR 80 und FE 75

dpvlink 6830



Artikel	Ausführung	Spitze	Packart	Packungsgröße
544.424.99	LT 1LX	0,2 mm	einzel	1 Stk

LT - Lotdepotspitze

Weller



für Weller LötKolben WP 80, WSP 80, MPR 80 und FE 75

dpvlink 6834



Artikel	Ausführung	Spitze	Dicke	Packart	Packungsgröße
544.410.99	LT GW	2,3 mm	3,2 mm	einzel	1 Stk
544.410.10	LT GW	2,3 mm	3,2 mm	lose	10 Stk

LT - Messspitze

Weller

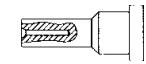

für Weller LötKolben WP 80, WSP 80, MPR 80 und FE 75

dpvlink 6835



Artikel	Ausführung
544.416.00	LT Messspitze für Thermoelement Ø 0,5 mm

LT - Adapter

Weller

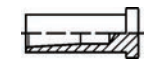

für Weller LötKolben WP 80, WSP 80, MPR 80 und FE 75

dpvlink 6836



Artikel	Ausführung
544.417.99	LT Adapter für SMD-Spitzen 13,5 mm

Lötspitzen (ET-Serie) für LR-21 und FE50

Lötspitzen Meißelform

Weller

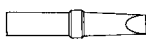

dpvlink 4371



Artikel	Ausführung	Spitze	Dicke
4ETHL-1	ET-HL	0,8 mm	0,4 mm
4ETA-1	ET A	1,6 mm	0,7 mm
4ETB-1	ET B	2,4 mm	0,8 mm
4ETC-1	ET C	3,0 mm	0,8 mm
4ETD-1	ET D	4,6 mm	0,8 mm
4ETE-1	ET E	5,6 mm	1,2 mm

Lötspitzen Meißelform lang

Weller



dpvlink 4378



Artikel	Ausführung	Spitze	Dicke
4ETKL-1	ET-KL	1,2 mm	0,8 mm
4ETL-1	ET L	2,0 mm	1,0 mm
4ETM-1	ET M	3,2 mm	1,2 mm

Lötspitzen Spitzform lang

Weller

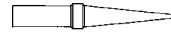

dpvlink 4391



Artikel	Ausführung	Spitze
4ETO-1	ET O	0,8 mm
4ETSL-1	ET-SL	0,4 mm

Lötspitzen Meißelform schlank

Weller



dpvlink 4394



Artikel	Ausführung	Spitze
4ETR-1	ET R	1,6 mm

Chip-Löt-Entlötspitze

Weller

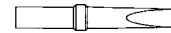

dpvlink 4398



Artikel	Ausführung	Spitze	Dicke
541.039.99	ET SMD	2,5 mm	1,5 mm
541.040.99	ET SMD	3,8 mm	1,5 mm

ET Messspitze

Weller



dpvlink 4401



Artikel	Ausführung
524.750.99	ET Messspitze

Lötspitze für Gullwings

Weller

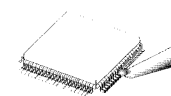

dpvlink 4444



Artikel	Ausführung
541.045.99	ET GW Lotdepotspitze

ET Werkzeug für Lötspitzenwechsel

Weller

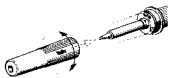

dpvlink 4405



Artikel	Ausführung
587.488.61	Werkzeug für Lötspitzenwechsel

ET-LT Adapter

Weller



dpvlink 6821



Artikel	Ausführung
587.207.81	ET LT Adapter Für die Verwendung von LR 21 und FE 50 mit Lötspitzen der LT-Serie

Lötspitzen für WTA 50

Einsätze für WTA-50

Weller

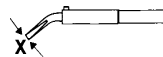

dpvlink 4561



Artikel	Ausführung	Spitze	Dicke
544.141.99	WTA 1, gebogen 45°	1,0 mm	0,5 mm
544.145.99	WTA 1S, gebogen 45°	0,5 mm	0,5 mm
544.146.99	WTA 2, gebogen 45°	3,0 mm	0,5 mm
544.147.99	WTA 3, gebogen 45°	6,0 mm	0,5 mm
544.143.99	WTA 4, gebogen 45°	12,5 mm	0,5 mm
544.144.99	WTA 5, gebogen 45°	18,5 mm	0,5 mm
544.152.99	WTA 11, senkrechte Anwendung	1,0 mm	0,5 mm
544.153.99	WTA 12, senkrechte Anwendung	3,0 mm	0,5 mm



Saug-/ Entlötdüsen

Weller Saugdüsen dienen zum Entfernen von Lötzinn an allen Arten von Lötstellen. Sie werden beheizt und schmelzen das Lot auf. Beim Einschalten des Vakuums am Entlötkolben wird das flüssige Lot durch das in die Düse integrierte Rohr aufgesogen und in den Zinnsammelbehälter geleitet.

Durch eine kurze Drehbewegung (ca. 90°C) der exzentrischen Schnellwechselkonstruktion werden die Saugdüsen schnell und einfach gewechselt. Der Übergang zwischen Heizkörper und Saugdüse gewährleistet durch seine konische Ausführung eine optimale Wärmeübertragung.

Saugdüsen mit Exzenterbefestigung für DSX 80, DSXV 80 Weller®

dpvlink 6867 

Artikel	Ausführung	Prüf-Nr.	Ø-Innen	Außen-Ø	L [mm]
 513.140.99	DX 110	0	0,7 mm	1,9 mm	23 mm
 513.141.99	DX 111	1	0,7 mm	2,5 mm	23 mm
 513.142.99	DX 112	2	1,0 mm	2,3 mm	23 mm
 513.143.99	DX 113	3	1,20 mm	2,5 mm	23 mm
 513.150.99	DX 113HM	3	1,20 mm	2,5 mm	23 mm
 513.144.99	DX 114	4	1,8 mm	3,3 mm	23 mm
 513.145.99	DX 115	5	0,7 mm	1,9 mm	23 mm
 513.146.99	DX 116	6	1,20 mm	2,7 mm	29 mm
 513.147.99	DX 117	7	0,7 mm	2,7 mm	23 mm
 513.148.99	DX 118	8	0,7 mm	1,5 mm	23 mm
 513.151.99	DX 119	9	0,7 mm	1,1 mm	31 mm
 513.152.99	DX 120		1,1 mm	2,5 mm	22 mm
 513.153.99	Messdüse		0,55 mm	3,3 mm	21,5 mm
 587.067.94	Konuseinsatz - Reinigungswerkzeug				
513.790.99	Saugdüsen-Set DX 110 - DX 115				

XDS Saugdüsenreihe für WXDP 120 und DSX 120 Weller®

dpvlink 16470 

Artikel	Ausführung	Ø-Innen	Außen-Ø	Packart	Packungsgröße
513.250.99	XDS 1	1,4 mm	2,5 mm	einzel	1 Stk
513.251.99	XDS 2	3,0 mm	5,3 mm	einzel	1 Stk
513.252.99	XDS 3	1,0 mm	2,3 mm	einzel	1 Stk
513.253.99	XDS 4	1,20 mm	2,5 mm	einzel	1 Stk
513.254.99	XDS 5	1,8 mm	3,3 mm	einzel	1 Stk
513.255.99	XDS 6	0,7 mm	1,9 mm	einzel	1 Stk
513.256.99	XDS 7	1,20 mm	2,7 mm	einzel	1 Stk
513.257.99	XDS 8	1,5 mm	2,9 mm	einzel	1 Stk
513.258.99	XDS 9 Messspitze			einzel	1 Stk



JBC ist ein anerkannter Hersteller für Löt- und Reparaturwerkzeuge für die Elektronikbranche. Innovation, Effizienz und Zuverlässigkeit zeichnen ein umfassendes Sortiment von Werkzeugen aus, die entwickelt wurden, um selbst den höchsten Ansprüchen der Profis zu genügen.

Der Hersteller ist bekannt für das exklusive JBC-Heizsystem: In zwei Sekunden erreichen die Lötstationen die empfohlene Temperatur von 350 °C. Durch die exakte Aufheizung der Lötspitze haben diese eine deutlich längere Lebenszeit als Lötspitzen, die auf über 400 °C erhitzt werden.

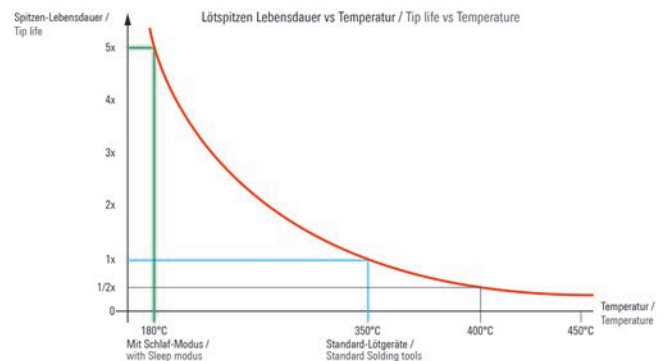

JBC-Lötstationen verfügen neben dem „Arbeitsmodus“ auch über einen „Schlaf- und Ruhemodus“. Beide Modi schonen zusätzlich Ihre Lötspitzen, in dem sie bei einem Ablegen des Lötcolbens in die Sicherheitsablage die Temperatur senken.

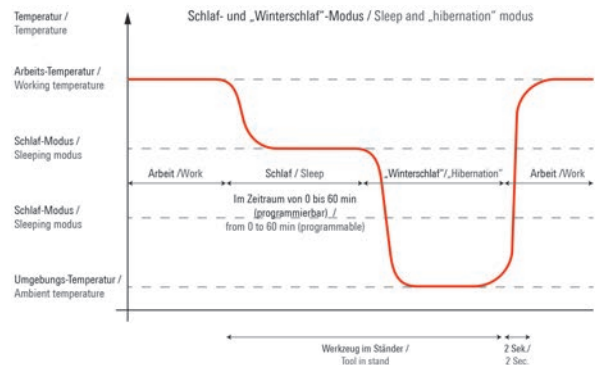

Alle Produkte von JBC erfüllen die CE-Vorschriften und die ESD-Empfehlungen.

JBC Compact Line Lötstation

CD-2SQF Lötstation



Die JBC Lötstation ist komfortabel zu bedienen. Mit dem hitzebeständigen Komfort-handstück macht Ihnen die extrem schnelle Aufheizzeit innerhalb weniger Sekunden nichts aus. Gesteigert wird eine längere Haltbarkeit der Lötspitzen durch die Sleep-Funktion. Tauschen Sie die Lötspitzenkartusche schnell, einfach und sicher mit dem integrierten Ablageständer.



Lieferumfang:

- CD-2F Versorgungseinheit 230 V
- T210-A PräzisionslötKolben 40 Watt

Technische Daten:

Gewicht	2,7 kg
Abmessungen	170 x 176 x 145 mm
Spannung	230 V
Leistung	40 W
Temperaturbereich	90 - 450 °C
Umgebungstemperatur	10 - 50 °C

dpwlink 24796

Artikel Ausführung

JBC-CD-2SQF **CD-2SQF Lötstation**
Temperaturbereich 90 - 450°C, Leistung 40 W



JBC CD-2BQF Lötstation



Die CD-2BQF Lötstation ist für allgemeine elektronische Anwendungen. Mit dem JBC exklusiven Heizsystem und der intelligenten Schlaf- und Ruhezustandsfunktion halten Lötspitzen bis zu 5-mal länger. Über USB-Anschluss kann die Software aktualisiert, Grafiken erstellt und bis zu 10 Parameter verwaltet werden. Das Reinigungssystem mit einer Antisplash-Membran hält den Arbeitsbereich sauber.



Lieferumfang:

- CD Versorgungseinheit 230 V
- T245-A PräzisionslötKolben 50 Watt

Lötspitzen sind nicht im Lieferumfang enthalten

Technische Daten:

Gewicht	2,74 kg
Abmessungen	170 x 176 x 145 mm
Spannung	230 V
Leistung	130 W
Temperaturbereich	90 - 450 °C
Umgebungstemperatur	10 - 50 °C

dpwlink 22781

Artikel Ausführung

JBC-CD-2BQF **JBC CD-2BQF Lötstation**
Temperaturbereich 90 - 450°C, Leistung 130 W
ohne Lötspitzen



CP-2QF Lötstation



Die JBC Lötstation CP-2QF und die Mikro-Entlötpinzette wurden speziell entworfen, um Ihre SMD-Komponenten zu löten und entlöten. Das schnelle Aufheizen und die hohe Genauigkeit werden durch einen Mikroprozessor in der Steuereinheit gesteuert.



Lieferumfang:

- CP Versorgungseinheit 230V - 80 Watt
- AM 120-A Mikropinzette 40 Watt
- Im Lieferumfang sind keine Lötspitzen enthalten.

Technische Daten:

Gewicht	2,70 kg
Abmessungen	716 x 170 x 145 mm
Spannung	230 V
Leistung	80 W
Temperaturbereich	90 - 450 °C
Umgebungstemperatur	10 - 50 °C

dpwlink 25128

Artikel Ausführung

JBC-CP-2QF **CP-2QF Lötstation**
Temperaturbereich 90 - 450°C, Leistung 80 W



JBC Premium Line Lötstation

DDSE-20C Lötstation



Komplettlösung für schnelle und sichere **Reparatur**, exklusiv mit dem JBC Heizsystem und intelligenten **Schlaf- und Ruhe-Modi**.



Lieferumfang:

- DDE 2 Versorgungseinheit 230 V
- T245-A LötKolben 130 Watt
- DR560-A EntlötKolben 160 Watt
- AD-SE Ablageständer für T210 & T245
- DR-SE Ablageständer für DR560
- MSE-A elektrisches Absaugmodul
- CL8499 ESD Lötspitzenreiniger
- SCH-A Lötspitzenhalter

Technische Daten Versorgungseinheit:

Modell	DDSE-20C
Pumpe	elektrisch
Gewicht	3,82 kg
Abmessungen	148 x 120 x 232 mm
Spannung	230 V
Leistung	150 W
Temperaturbereich	90 - 450 °C
Umgebungstemperatur	10 - 50 °C

dpvlink 23211

Artikel	Ausführung
JBC-DDSE-20C	DDSE-20C Lötstation elektrisch ohne Lötspitzen



Heißluftgeräte Leister

HOT-JET S



Das Heißluft-Lötgerät HOT-JET S zeichnet sich durch eine hohe Heizleistung und einer großen Luftmenge aus. Die Luftmenge ist zwischen 20 l/min und 80 l/min über ein Potentiometer stufenlos einstellbar. Der zwischen 20°C und 600°C stufenlos einstellbare Heißluftstrahl kann zum Löten und Entlöten von kleinsten Bauteilen entsprechend fein eingestellt werden. Ein niedriger Geräuschpegel von 59 dB(A) ermöglicht ein angenehmes Arbeiten. Das Gerät kann über einen Druckknopf geerdet werden (wichtig bei ESD-gefährdeten Bauteilen).

Technische Daten:

Leistung:	230 V, 460 W, 50/60 Hz
Temperatur:	20°C - 600°C stufenlos regelbar
Luftmenge:	20 - 80 l/min stufenlos
Abmessungen:	40 x 230 mm
Gewicht:	375 g

dpvlink 3884

Artikel	Ausführung
300.100	HOT-JET-S Heißluft-Lötgerät (ohne Düsen)



Lötdüse



zum kontaktlosen Entlöten und Löten, aufschiebbar auf Hot-Jet S

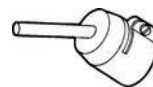

dpvlink 3888

Artikel	Ausführung
300.150	Rohrdüse 5 mm (Standard)
300.153	Lötdüse 3 x 1,5 mm, oval
300.151	Lötdüse Ø 2 mm, rund
300.154	Lötdüse Ø 4 mm, rund



Siebreffektor (Schrumpfen)



dpvlink 14182

Artikel	Ausführung
300.107.310	Siebreffektor 20 x 35 mm
300.107.311	Siebreffektor 34 x 50 mm



Löffelreflektor (Schrumpfen)



dpvlink 14185

Artikel	Ausführung
300.107.312	Löffelreflektor 25 x 30 mm



Zubehör Löttechnik

Lötspitzenreinigung

WDC - Dry Cleaner



Die Lösung für Reinigungsprobleme mit bleifreien Loten durch spezielle Spiralwolle. Grobreinigung der Lötspitze durch Abklopfen im Auffanggefäß, Feinreinigung durch Abstreifen und Drehen in der Spiralwolle.

Weller

dpvlink 7481

Artikel Ausführung

515.124.99 **WDC - Dry Cleaner**
513.824.99 **WDC Reinigungswolle Edelstahl**
Ersatz-Spiralwolle für WDC (2 Stück)



WDC 2 - Dry Cleaner



für WDH Sicherheitsablagen
Die Lösung für Reinigungsprobleme mit bleifreien Loten durch spezielle Spiralwolle. Feinreinigung der Lötspitze durch Abstreifen und Drehen in der Spiralwolle.

Weller

dpvlink 15047

Artikel Ausführung

515.125.99 **WDC 2 - Dry Cleaner**
für WDH Sicherheitsablagen
513.841.99 **WDC 2 Reinigungswolle Messing**
Ersatz Spiralwolle für WDC 2 (2 Stück)
513.825.99 **WDC 2 Reinigungswolle Edelstahl**
Ersatz Spiralwolle für WDC 2 (2 Stück)



WDC Reinigungsset



WDC - Reinigungsset bestehend aus:

- WDC Dry Cleaner
- WPB1 Schleifstein
- Tip-Aktivator
- Edelstahlbürste

WDC 2 - Reinigungsset bestehend aus:

- WDC Dry Cleaner
- Tip-Aktivator
- Edelstahlbürste

Weller

dpvlink 13768

Artikel Ausführung

515.127.99 **WDC 2 Reinigungsset kompl.**
515.126.99 **WDC Reinigungsset kompl.**



WPB1 Schleifstein



Schleifstein zum Entfernen von dichten Oxidschichten auf Lötspitzen.
Reinigung nur im kalten Zustand der Lötspitze möglich.

Weller

dpvlink 13825

Artikel Ausführung

WPB1 **Schleifstein**
zum Entfernen von dichten Oxidschichten auf Lötspitzen



Edelstahlbürste (3 Stück)

Weller



dpvlink 13823

Artikel Ausführung

513.827.99 **Edelstahlbürste (3 Stück)**



HAKKO Lötspitzenreiniger FT 710



Lötspitzenreiniger mit rotierenden Bürstenwalzen - Löst die Probleme mit den Lötspitzen und verringert die Oxidation der Lötspitzen

- Verhindert Lotspritzer
- Geeignet für viele HAKKO LötKolben und Lötspitzen
- Verbleibende Lotmenge auf den Lötspitzen vorher bestimmen
- Verringert die Temperaturverluste an den Lötspitzen
- Einfach zu warten
- ESD-sicher (Erdungskabel nicht im Lieferumfang enthalten)
- Geräuscharmer Betrieb
- Energiesparend, niedrige Betriebskosten mit nur 5 Watt (Modell AC-Adapter)

Lieferumfang:



FT-710 Lötspitzenreiniger inkl. Anschlusskabel
HA-A1567 / Bürstenwalzen 2 St.
HA-A1566 (Edelstahl oder Kunststoff)
HA-B3517 LötKolbenaufnahme A
HA-B3518 LötKolbenaufnahme B
B 3523 Feststellmutter
Messschablone

dpvlink 24143

Artikel Ausführung

HA-FT710-01 **HAKKO Lötspitzenreiniger FT 710-01**
mit rotierenden Bürstenwalzen B (Edelstahl) HA-A1567
HA-FT710-05 **HAKKO Lötspitzenreiniger FT 710-05**
mit rotierenden Bürstenwalzen A (Kunststoff) HA-A1566



HAKKO Lötspitzenpoliergerät FT 700



Lötspitzenreiniger – Reinigung und Politur der Spitze mit den rotierenden Bronzebürsten und Regeneration der Oberfläche

- Bei verzundert, verfärbten Lötspitzen, die kein Lot mehr annehmen
- Mit rotierenden, motorgetriebenen Bronzebürsten zum Abstreifen von lästigem Belag und von hartnäckigen Flussmittelresten auf den Lötspitzen

Lieferumfang:



FT-700 Lötspitzenpoliergerät
B 3052 Bronzebürsten 2er
FS 100 Paste 10g
B 3051 Reinigungsbürstchen mit Griff

dpvlink 24140

Artikel Ausführung

HA-FT700-13 **HAKKO Lötspitzenpoliergerät FT 700**



Zubehör HAKKO

dpvlink 24147



Artikel	Ausführung
HA-A1566	HAKKO Reinigungsbürsten A für HAKKO Lötspitzenreiniger FT 710 Kunststoffborsten (VPE = 2 Stück)
HA-A1567	HAKKO Reinigungsbürsten B für HAKKO Lötspitzenreiniger FT 710 Edelstahlborsten (VPE = 2 Stück)
HA-B3517	HAKKO Aufnahme A für HAKKO Lötspitzenreiniger FT 710 geeignete HAKKO Lötspitzentypen T12/T15/T11 (nicht geeignet für Lötspitzenformat JL02/Tunnel/Quad/Spatel)
HA-B3518	HAKKO Aufnahme B für HAKKO Lötspitzenreiniger FT 710 geeignete HAKKO Lötspitzentypen T14/T18/900M
HA-B3519	HAKKO Aufnahme C für HAKKO Lötspitzenreiniger FT 710 geeignete HAKKO Lötspitzentypen T10/T13/T17/T20
HA-B3052	HAKKO Reinigungsbürsten für FT 700 Bronzeborsten (VPE = 2 Stück)
HA-B3051	HAKKO Reinigungsbürstchen mit Griff für FT 700

Tip-Activator

Weller



Regeneriert oxidierte Lötspitzen, 25 g, umweltfreundlich, ohne Verwendung von Halogenen, Blei oder Kolophonium, rückstandsfrei, funktionsfähig bei niedrigen Temperaturen, verlängert wesentlich mögliche Standzeit von Lötspitzen.

dpvlink 7484



Artikel	Ausführung
513.031.99	Tip-Activator

Tinner "bleifrei"

FELDER



Tinner "bleifrei" - Bestehend aus einem Gemisch von Lötaktivatoren, Harzen, Lötzinnpulver und Bindemitteln **bleifrei**

- zum Reinigen und Verzinnen von Lötspitzen
- beseitigt schonend auch starke Oxidschichten bei minimaler Rauchentwicklung

dpvlink 17086



Artikel	Ausführung
FE-27100011	FELDER-Tinner Dose ca. 15 g (mit Klebeband an der Unterseite)

Entlötlitzen

Entlötlitzen SODER-WICK



SODER-WICK ist das weltweit führende Markenzeichen, wenn es um Entlötlitzen geht. Die Litzen sind die schnellsten, saubersten und sichersten Litzen in der Industrie. Die Bearbeitungs- und Reparaturzeit wird beträchtlich verringert, und das Risiko einer Beschädigung der Leiterplatten durch Hitze wird auf ein Minimum reduziert. Die geometrisch präzise Gewebestruktur ermöglicht eine maximale Kapillaraktivität und Lötleistung.

Soder-Wick "Lead-Free" SD Entlötlitzen

Chemtronics



Die schnellste und sicherste Flussmittel-Entlötlitze für bleifreie Anwendungen, in ESD-Spulen verpackt.

- **für bleifrei Einsatz**
- in ESD-sicheren Spulen verpackt
- patentiertes korrosionsfreies Flussmittel
- hinterlässt keine ionische Verunreinigung
- RoHS konform

dpvlink 7752



Artikel	Ausführung
SW.40-1-5.ESD	Entlötlitze Soder-Wick "Lead-Free" 0,8 mm x 1,5 m / weiß
SW.40-2-5.ESD	Entlötlitze Soder-Wick "Lead-Free" 1,5 mm x 1,5 m / gelb
SW.40-3-5.ESD	Entlötlitze Soder-Wick "Lead-Free" 2,0 mm x 1,5 m / grün
SW.40-4-5.ESD	Entlötlitze Soder-Wick "Lead-Free" 2,8 mm x 1,5 m / blau
SW.40-2-10.ESD	Entlötlitze Soder-Wick "Lead-Free" 1,5 mm x 3,0 m / gelb
SW.40-3-10.ESD	Entlötlitze Soder-Wick "Lead-Free" 2,0 mm x 3,0 m / grün
SW.40-4-10.ESD	Entlötlitze Soder-Wick "Lead-Free" 2,8 mm x 3,0 m / blau

Soder-Wick No Clean SD Entlötlitzen

Chemtronics



Die schnellste und sicherste Kolophonium-Flussmittel-Entlötlitze, in ESD-Spulen verpackt.

- in ESD-sicheren Spulen verpackt
- patentiertes korrosion-, halogenfreies, organisches No-Clean Flussmittel

- entlötet bis zu 40 % schneller als No-Clean Litzen der Wettbewerbspartner und die Leiterplatten sind hinterher sauberer
- entspricht Bellcore-Norm TR-NWT-000078, IPC SF-818 Spezifikation und Norm MIL-Std-883B

dpvlink 6262



Artikel	Ausführung
SW.60-1-5.ESD	Entlötlitze Soder-Wick No-Clean 0,8 mm x 1,5 m / weiß
SW.60-2-5.ESD	Entlötlitze Soder-Wick No-Clean 1,5 mm x 1,5 m / gelb
SW.60-3-5.ESD	Entlötlitze Soder-Wick No-Clean 2,0 mm x 1,5 m / grün
SW.60-4-5.ESD	Entlötlitze Soder-Wick No-Clean 2,8 mm x 1,5 m / blau
SW.60-5-5.ESD	Entlötlitze Soder-Wick No-Clean 3,7 mm x 1,5 m / braun
SW.60-1-10.ESD	Entlötlitze Soder-Wick No-Clean 0,8 mm x 3,0 m / weiß
SW.60-2-10.ESD	Entlötlitze Soder-Wick No-Clean 1,5 mm x 3,0 m / gelb
SW.60-3-10.ESD	Entlötlitze Soder-Wick No-Clean 2,0 mm x 3,0 m / grün
SW.60-4-10.ESD	Entlötlitze Soder-Wick No-Clean 2,8 mm x 3,0 m / blau
SW.60-5-10.ESD	Entlötlitze Soder-Wick No-Clean 3,7 mm x 3,0 m / braun

Soder-Wick Kolophonium SD Entlötlitzen



Die schnellste und sicherste Kolophonium-Flussmittel-Entlötlitze, in ESD-Spulen verpackt.

- in ESD-sicheren Spulen verpackt
- korrosionsfreies Kolophonium-Flussmittel der Sorte R
- reduziert das Risiko der Hitzeschäden auf Leiterplatten auf ein Minimum
- hinterlässt keine ionischen Verunreinigungen auf den Leiterplatten

dpvlink 6276



Artikel	Ausführung
SW.80-1-5.ESD	Entlötlitze Soder-Wick Rosin 0,8 mm x 1,5 m / weiß
SW.80-2-5.ESD	Entlötlitze Soder-Wick Rosin 1,5 mm x 1,5 m / gelb
SW.80-3-5.ESD	Entlötlitze Soder-Wick Rosin 2,0 mm x 1,5 m / grün
SW.80-4-5.ESD	Entlötlitze Soder-Wick Rosin 2,8 mm x 1,5 m / blau
SW.80-5-5.ESD	Entlötlitze Soder-Wick Rosin 3,7 mm x 1,5 m / braun
SW.80-1-10.ESD	Entlötlitze Soder-Wick Rosin 0,8 mm x 3,0 m / weiß
SW.80-2-10.ESD	Entlötlitze Soder-Wick Rosin 1,5 mm x 3,0 m / gelb
SW.80-3-10.ESD	Entlötlitze Soder-Wick Rosin 2,0 mm x 3,0 m / grün
SW.80-4-10.ESD	Entlötlitze Soder-Wick Rosin 2,8 mm x 3,0 m / blau
SW.80-5-10.ESD	Entlötlitze Soder-Wick Rosin 3,7 mm x 3,0 m / braun
SW.50-2-100.ESD	Entlötlitze Soder-Wick Rosin 1,5 mm x 30,5 m / gelb
SW.50-3-100.ESD	Entlötlitze Soder-Wick Rosin 2,0 mm x 30,5 m / grün
SW.50-4-100.ESD	Entlötlitze Soder-Wick Rosin 2,8 mm x 30,5 m / blau

Entlötlitzen FELDER

FELDER Entlötlitzen

FELDER



Flussmittelgetränkte Kupferlitze zum Auslöten von SMD- und THT- Bauteilen und zur Beseitigung überschüssigen Lotes auf gedruckten Schaltungen

- Flussmittel nach DIN EN 29454.1, 1.1.3.B (ROL0)

dpvlink 17084



Artikel	Ausführung
FE-27161000	Entlötlitze 1,0 mm x 1,6 m / gelb
FE-27161500	Entlötlitze 1,5 mm x 1,6 m / rot
FE-27161530	Entlötlitze 1,5 mm x 30 m / rot
FE-27162000	Entlötlitze 2,0 mm x 1,6 m / blau
FE-27162030	Entlötlitze 2,0 mm x 30 m / blau
FE-27162500	Entlötlitze 2,5 mm x 1,6 m
FE-27162530	Entlötlitze 2,5 mm x 30 m
FE-27163000	Entlötlitze 3,0 mm x 1,6 m
FE-27163030	Entlötlitze 3,0 mm x 30 m

Sonstiges Zubehör

Lötspitzenhalter WCTH



- Sauberer und organisierter Arbeitsplatz mit dem WCTH Lötspitzenhalter
- Aufbewahrung von bis zu 16 Weller RT-Lötspitzen
- Aufrechte Platzierung der Lötspitzen

dpvlink 26512



Artikel	Ausführung
534.502.99	Lötspitzenhalter WCTH

Temperaturmessgerät WCU



- Temperaturmessgerät für Lötspitzen
- Digitales Display für schnellen Wechsel der Temperatureinheit zwischen °C und °F
- Messbereich: -150°C - +1200°C
- Hintergrundbeleuchtung
- Max. Hold-Funktion
- Zählfunktion für Temperaturmessungen
- Auto-Abschaltung
- Sensor ist nicht im Lieferumfang enthalten

dpvlink 26514



Artikel	Ausführung
534.501.99	Temperaturmessgerät WCU
587.717.12	Sensoren WCU für Temperaturmessgerät WCU

Weller Handentlötpumpen



Bei Handentlötpumpen wird mittels Kolben, Zylinder und Federkraft ein Vakuum erzeugt. Der Kolben wird manuell gespannt und automatisch gesichert. Durch Betätigen des Auslöseknopfes wird der Kolben schlagartig zurückgefahren und es entsteht ein kurzzeitiges Vakuum, so dass die Lötstelle vom flüssigen Lot befreit wird.

dpvlink 13838



Artikel	Ausführung
PS2001A	Entlötlitze antistatisch für PS 200A
PS200A	PS 200A Handlötpumpe <ul style="list-style-type: none"> • Länge 200 mm • starkes Vakuum, minimaler Rückschlag • Metallgehäuse • antistatisch (mit Spitze PS 2001A)
SA21A	SA21A Handlötpumpe <ul style="list-style-type: none"> • Länge 200 mm • Metallgehäuse • antistatisch
SA21A1	Entlötlitze antistatisch für SA 21A

ESD-Entlötpumpe



- Elektrostatisch ableitfähig
- 210 mm lang
- Entspricht DIN EN 61340-5-1

dpvlink 21606



Artikel	Ausführung
6103A	ESD Entlötpumpe 6103A
6104	Ersatzspitze für Entlötpumpe 6103A

SD 1000 Lötzinabroller



Geeignet für Rollen bis 1 kg mit

- Länge 95 mm, Innen Ø > 17 mm
- Länge 70 mm, Innen Ø > 12 mm
- Länge 84 mm, Innen Ø < 12 mm

dpvlink 7479



Artikel	Ausführung
513.017.99	SD 1000 Lötzinabroller
513.013.99	ABW 2 Anbauwinkel für zweite Rolle zum Anbau an Lötzin-Abroller SD-1000

DS 2500 Lötzinabroller



ESD-Lötzinabroller mit Führung und Werkzeughalter. Geeignet für Lötzinrollen mit

- Kerndurchmesser > 15 mm
- max. Lötdraht Durchmesser 2 mm
- Gewicht bis 2,5 kg
- Länge 100 mm

dpvlink 17637

Artikel	Ausführung
P-DS2500.ESD	Lötzin-Abroller ESD DS-2500 <ul style="list-style-type: none"> • Für ESD-Lötzin-Rollen • Mit Führungsrohr und Werkzeughalter
P-DS2500-AB.ESD	Lötzin-Rollenhalter ESD für zweite Spule <ul style="list-style-type: none"> • Ergänzung zu ESD-Lötzin-Abroller • Für zweite Spule • Mit Führungsrohr und Werkzeughalter
P-DS25002-B.ESD	Lötzin-Abroller ESD DS-25002B für 2 Rollen <ul style="list-style-type: none"> • ESD-Lötzin-Abroller • Für zwei Spulen • Jeweils mit Führungsrohr und Werkzeughalter
P-DS2500-K.ESD	Lötzin-Abroller ESD DS-2500-K inkl. Werkzeug Für eine ESD-Lötzin-Rolle Mit Führungsrohr und Werkzeughalter Inklusive Werkzeug: <ul style="list-style-type: none"> • Seitenschneider TRE 03 NB • Flachzange PN2005 • Entlötpumpe PDO3 • Pinzette OSA • Phillips-Schraubendreher PG2-1

Lötwerkzeug Typ 35622



Stabiles Lötwerkzeug aus mit Fiberglasnylon verstärktem Kunststoff zum Festhalten und Bearbeiten von Leiterplatten bei Lötvorgängen. Die flache Klinge ermöglicht das problemlose Entfernen von Bleiresten. Mit Kerbe zum Einhängen und Krümmen von Leiterplatten, Blei und Draht.

dpvlink 20227

Artikel	Ausführung
2070.35622	Lötwerkzeug

Bleifrei Etiketten

Bleifrei Etikett "lead free", Typ 1



grün, Aufdruck in schwarz, zweibahnig, permanent selbstklebend

dpvlink 7314

Artikel	Ø	Anzahl	Typ	Material
2820.2041.20.T1	20 mm	3000 Stk	Rolle	Papier
2820.2041.30.T1	30 mm	3000 Stk	Rolle	Papier

Bleifrei Etikett "RoHS", Typ 2



grün, Aufdruck in schwarz, zweibahnig, permanent selbstklebend

dpvlink 7318

Artikel	Ø	Anzahl	Typ	Material
2820.2042.10.T2	10 mm	5000 Stk	Rolle	Vinyl

Bleifrei Etikett "Pb", Typ 3



weiß, Aufdruck in rot, schwarz zweibahnig, permanent selbstklebend

dpvlink 7321

Artikel	Ø	Anzahl	Typ	Material
2820.2043.10.T3	10 mm	5000 Stk	Rolle	Papier

Abdeckmaterial

Spot-Mask

Weller



Spot-Mask ist ein kautschukähnliches Material, um Anschlüsse an Leiterplatten beim Reflow-Prozess vor dem Verzinnen zu schützen. Nach dem Lötprozess kann Spot-Mask einfach und rückstandsfrei entfernt werden. Mechanischer Halt nach ca. 6 min, ausgehärtet nach ca. 2-3 Stunden bei 20°C, 1 Stunde bei 95°C. 12 Monate lagerbar. Geeignet für bleifreie Lötanwendungen.

dpvlink 13827

Artikel	Ausführung
SM15748BK	SM15748BK 12 Monate lagerbar. Geeignet für bleifreie Lötanwendungen

P.C. Flex Mask

P.C. Flex Mask ist eine Lötstopmmaske aus Latex-Gummi ohne Lösungsmittelzusätze zum Schutz von Kontakten, Schaltern, Anschlüssen, durchkontaktierten Bohrungen und anderen unbestückten Stellen auf Leiterplatten während des Lötvorgangs. Es lassen sich damit auch elektronische Bauteile vor dem Kontakt mit Fluss- und Reinigungsmitteln schützen. Hinterher lässt sich die Maske leicht abziehen und hinterlässt keinerlei Rückstände.



Technische Daten:

- Aktive Bestandteile: natürlicher Latex-Gummi
- Festkörperanteile: ca. 63%
- Geruch: leichter Ammoniakgeruch
- Zustand: thiotrope Paste
- Flammpunkt: nicht entzündbar
- Aushärtungszeit bei Raumtemp.: ca. 40 min
- Aushärtungszeit bei 60°C: ca. 15 min
- Ablösbarkeit: 100 %
- Temperaturbeständigkeit: 268°C bei Lötvorgang
- Haltbarkeit (ungeöffnet) ca. 6 Monate

dpvlink 12251

Artikel	Ausführung
C-330.202	P.C. Flex Mask, 8oz (237ml)
C-330.204	P.C. Flex Mask, 1gal. (3,8l)

PCM Abziehbare Lötstopmmaske

ELECTROLUBE



PCM Abziehbare Lötstopmmaske

- Für Einsatz im Wellenlötverfahren geeignet, zieht beim Entfernen kein Lötinn ab
- Flexibler Latex für Bauteileabdeckung
- Komplet mit der Hand abziehbar, ohne Rückstände zu hinterlassen
- Lösungsmittelbeständig
- Verschmutzt keine Schutzlacke
- Trocknet bei Raumtemperatur
- Hohe Filmfestigkeit, reißt nicht leicht

dpvlink 2751

Artikel	Ausführung
PCM250ML	250 ml Spenderflasche

PCS Ammoniakfreie abziehbare Schutzmaske

ELECTROLUBE



PCS Abziehbare Schutzmaske

- Schutz für Lackier- und Wellenlötprozesse **für bleifrei Einsatz**
- Synthetisch, flexibel
- Ammoniakfrei, keine Geruchsbelästigung
- Aushärtung durch Wärme beschleunigt
- Kann rückstandsfrei per Hand entfernt werden
- Keine ammoniakbedingte Verfärbung

dpvlink 10034

Artikel	Ausführung
PCS250ML	250 ml Spenderflasche



CHEMASK abziehbare Lötstopmmaske Chemtronics



CHEMASK® abziehbare Lötstopmmaske

- Trocknet klebefrei innerhalb 30 Minuten
- Ideal für Steckverbinder, Kontakte usw.
- Einfach in der Anwendung - nur die trockene Maske abziehen
- Latexbasis, rückstandsfrei abziehbar
- Spenderflasche mit Dosierspitze

dpvlink 6307

Artikel	Ausführung
CLF8E	250 ml Spenderflasche LEAD-FREE
CM8E	250 ml Spenderflasche



Polyimid Klebebänder hitzebeständig

Polyimidfolie / Klebeband - ESD antistatisch



Antistatische hochtemperaturbeständige Polyimidfolie / Klebeband, Silikonkleber
 Dicke inkl. Kleber ca. 0,06 mm
 Wärmeklasse: kurzzeitig bis 300°C verwendbar
 Farbe: braun-opak

dpvlink 9929

Artikel	B [mm]	Rollenlänge [m]
LAK-03.ESD	3,0	33
LAK-04.ESD	4,0	33
LAK-05.ESD	5,0	33
LAK-06.ESD	6,0	33
LAK-08.ESD	8,0	33
LAK-09.ESD	9,0	33
LAK-10.ESD	10	33
LAK-12.ESD	12,0	33
LAK-13.ESD	13	33
LAK-15.ESD	15	33
LAK-19.ESD	19	33
LAK-25.ESD	25	33
LAK-50.ESD	50	33



Polyimidfolie / Klebeband - Standard



Hochtemperaturbeständige Polyimidfolie / Klebeband, Silikonkleber
 Dicke inkl. Kleber ca. 0,055 mm
 Wärmeklasse: kurzzeitig bis 300°C verwendbar
 Farbe: braun-opak

dpvlink 9919

Artikel	B [mm]	Rollenlänge [m]
LAK-02	2	33
LAK-03	3,0	33
LAK-04	4,0	33
LAK-05	5,0	33
LAK-06	6,0	33
LAK-08	8,0	33
LAK-09	9,0	33
LAK-10	10	33
LAK-12	12,0	33
LAK-15	15	33
LAK-19	19	33
LAK-25	25	33



Polyimid / Klebeband



Hochtemperaturbeständige Polyimidfolie / Klebeband, Silikonkleber
 Dicke inkl. Kleber ca. 0,070 mm
 Wärmeklasse H 180°C, Hitzebeständigkeit 240°C / 10 min., kurzzeitig max. 260°C
 Farbe: braun-transparent

dpvlink 17977

Artikel	B [mm]	Rollenlänge [m]
C-318003.03	3,0	33
C-318003.04	4,0	33
C-318003.05	5,0	33
C-318003.06	6,0	33
C-318003.07	7	33
C-318003.08	8,0	33
C-318003.09	9,0	33
C-318003.10	10	33
C-318003.11	11	33
C-318003.12	12,0	33
C-318003.15	15	33
C-318003.18	18	33
C-318003.19	19	33
C-318003.20	20	33
C-318003.23	23	33
C-318003.25	23	33
C-318003.30	30	33
C-318003.32	32	33
C-318003.40	40	33
C-318003.50	50	33
C-318003.65	65	33



Lötdeckpunkte - ESD antistatisch



Antistatische hochtemperaturbeständige Polyimidfolie, Silikonkleber
 Dicke inkl. Kleber ca. 0,060 mm
 Wärmeklasse: kurzzeitig bis 300°C verwendbar
 Farbe: braun-opak; Trägerfolie geschlitzt

dpvlink 9947



Artikel	Ø	Anzahl
LAP-04.ESD	4,0 mm	10.000 Stk
LAP-06.ESD	6,0 mm	10.000 Stk
LAP-08.ESD	8,0 mm	10.000 Stk
LAP-10.ESD	10,0 mm	10.000 Stk
LAP-12.ESD	12,0 mm	10.000 Stk
LAP-16.ESD	16,0 mm	10.000 Stk

Lötdeckpunkte - Standard



Hochtemperaturbeständige Polyimidfolie, Silikonkleber
 Dicke inkl. Kleber ca. 0,055 mm
 Wärmeklasse: kurzzeitig bis 300°C verwendbar
 Farbe: braun-transparent. Trägerfolie geschlitzt.

dpvlink 9938



Artikel	Ø	Anzahl
LAP-04.1000	4,0 mm	1.000 Stk
LAP-06.1000	6,0 mm	1.000 Stk
LAP-08.1000	8,0 mm	1.000 Stk
LAP-09.1000	9,0 mm	1.000 Stk
LAP-10.1000	10,0 mm	1.000 Stk
LAP-12.1000	12,0 mm	1.000 Stk
LAP-14.1000	14,0 mm	1.000 Stk
LAP-16.1000	16,0 mm	1.000 Stk

Polyimid - Klebepunkte



Hochtemperaturbeständige Polyimidfolie, Silikonkleber
 Dicke inkl. Kleber ca. 0,070 mm
 Wärmeklasse H 180°C, Hitzebeständigkeit 240°C / 10 min., kurzzeitig max. 260°C
 Farbe: braun-transparent.

dpvlink 17999



Artikel	Ø	Anzahl
C-729115.D04	4,0 mm	1.000 Stk
C-729115.D05	5,0 mm	1.000 Stk
C-729115.D06	6,0 mm	1.000 Stk
C-729115.D08	8,0 mm	1.000 Stk
C-729115.D09	9,0 mm	1.000 Stk
C-729115.D10	10,0 mm	1.000 Stk

dpvlink 17999



Artikel	Ø	Anzahl
C-729115.D12	12,0 mm	1.000 Stk
C-729115.D14	14,0 mm	1.000 Stk
C-729115.D15	15,0 mm	1.000 Stk
C-729115.D16	16,0 mm	1.000 Stk

Lötdampfabsorber

LDA 1- Lötdampfabsorber



Dieser Lötdampfabsorber wurde entwickelt, um gesundheitsschädigende Dämpfe am Arbeitsplatz zu absorbieren. Er schützt aktiv vor Kopfschmerzen, Augenentzündungen und Ermüdungserscheinungen, die oft durch das Einatmen von Lötdämpfen entstehen. Der leistungsstarke Axiallüfter zieht die übelriechenden Lötdämpfe durch einen Aktivkohlefilter ab. Chemische Schadstoffe werden so wirksam absorbiert.

201.260 Tischstativ separat erhältlich

Gegenüber fest installierten Absauganlagen hat dieser Absorber folgende Vorteile:

- Arbeitsplatzgestaltung bleibt flexibel (Geräte werden nicht fest montiert)
- keine Wartungskosten, da das regelmässige Reinigen der Absaugleitungen entfällt
- sollte ein Gerät ausfallen, kommt es nicht zum Stillstand der gesamten Anlage
- geringer Energieverbrauch (18W)
- preisgünstig (Serienfertigung)

Technische Daten

Anschlusswerte:	220/240 V - 50/60 Hz -18 W
Luftdurchsatz:	170 m ³ /h
Luftgeräusch:	40 dB
Gehäuse:	Aluminium eloxiert
Abmessungen:	150 x 140 x 55 mm

dpvlink 3563



Artikel	Ausführung
201.250	LDA 1 -Lötdampfabsorber (ohne Stativ)
201.250.CH	LDA 1 -Lötdampfabsorber Ausführung Schweiz Luftdurchsatz 183 m ³ /h, 8 Watt (ohne Stativ)
201.255	Aktivkohlefilter 6er Packung
	Zubehör
201.260	Tischstativ LDS 1

LDA 1-R - Lötdampfabsorber

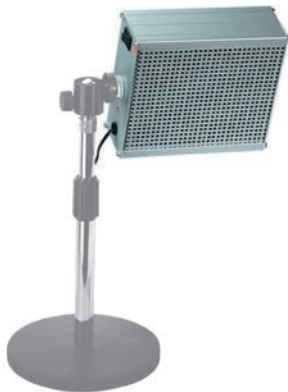

Gegen giftige und übelriechende Gase, Dämpfe, Aerosole, Partikel und Schwebstoffe.

- Spezialfilter für alle Schadstoffe auch für Formaldehyd
- Für Lötarbeiten in schlecht belüfteten Räumen mit bleifreiem Lot
- Auch für Arbeiten mit Schadstoffen im Reinraum

Technische Daten

Anschlusswerte:	220/240 V - 4 W
Luftdurchsatz:	140 m ³ /h
Luftgeräusch:	38 dB
Gehäuse:	Aluminium eloxiert
Abmessungen:	150 x 140 x 55 mm

dpvlink 21489



Artikel	Ausführung
201.252	LDA 1-R -Lötdampfabsorber (ohne Stativ)

201.257	Ersatzfilter LDA 1-R
---------	-----------------------------

Zubehör

201.260	Tischstativ LDS 1
---------	-------------------

LDA 2- Lötdampfabsorber



Durch die längliche Bauform und den hohen Luftdurchsatz eignet sich dieses Gerät besonders für Handlötplätze in der Leiterplattenfertigung. Der Absorber wird komplett mit einem Aufstellbügel geliefert.

Technische Daten

Anschlusswerte:	220/240 V - 50/60 Hz -36 W
Luftdurchsatz:	340 m ³ /h
Luftgeräusch:	44 dB
Gehäuse:	Aluminium eloxiert
Abmessungen:	320 x 140 x 55 mm

dpvlink 6593



Artikel	Ausführung
201.350	LDA 2 -Lötdampfabsorber incl. Aufstellbügel

201.355	Aktivkohlefilter 6er Packung (je Filterwechsel werden 2 Stück benötigt)
---------	---

LDA 2-R - Lötdampfabsorber

Durch die längliche Bauform und den hohen Luftdurchsatz eignet sich dieses Gerät besonders für Handlötplätze und für Arbeiten mit Schadstoffen - auch im Reinraum. Gegen giftige und übelriechende Gase, Dämpfe, Aerosole, Partikel und Schwebstoffe.

- Spezialfilter für alle Schadstoffe auch für Formaldehyd
- Auch für Lötarbeiten in schlecht belüfteten Räumen mit bleifreiem Lot
- Durch modernste Technik nur 5 Watt (entspricht A++)
- Geringste Geräusentwicklung
- Lieferung mit Aufstellbügel
- Betrieb ohne Stativ möglich
(Folgende Stative eignen sich für diesen Absorber: LDS 6 und LDS 10)

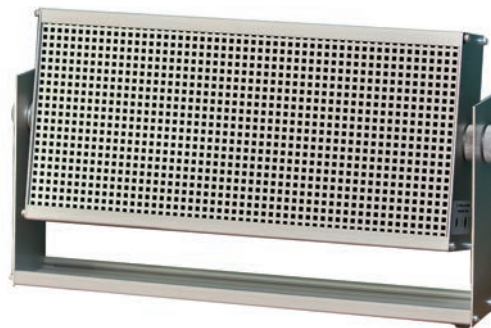

Technische Daten

Anschlusswerte:	220/240 V - 5W
Luftdurchsatz:	220 m ³ /h
Luftgeräusch:	34 dB
Gehäuse:	Aluminium eloxiert
Abmessungen:	320 x 140 x 55 mm

dpvlink 21485



Artikel	Ausführung
201.360	LDA 2-R -Lötdampfabsorber
201.361	Ersatzfilter LDF 2-R

LDA 4- Lötdampfabsorber

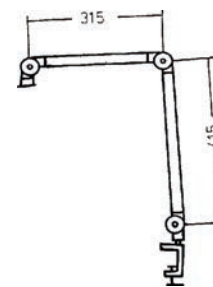

Durch den Einsatz von 4 Low-Noise-Lüftern (Flüsterlüftern) beträgt die Geräusentwicklung nur 36 dB. Somit ist der LDA 4 der leiseste Absorber auf dem Markt.

Die 4 Lüfter bewirken einen gleichmäßigen Luftdurchsatz über die gesamte Fläche von 260 x 220 mm. Die Standzeit des Filters beträgt ca. 4-6 Wochen.

Technische Daten

Anschlusswerte:	220/240 V - 50/60 Hz -16 W
Luftdurchsatz:	320 m ³ /h
Luftgeräusch:	36 dB
Gehäuse:	Aluminium eloxiert
Abmessungen:	260 x 230 x 55 mm

dpvlink 6601



Artikel	Ausführung
201.450	LDA 4 -Lötdampfabsorber
201.455	Aktivkohlefilter für LDA 4
201.460	Tischstativ LDS 6
201.490	Gelenkstativ LDS 10 (passend für LDA 1/2/4)

LDA 600 -Schadstoff- und Lötdampfabsorber

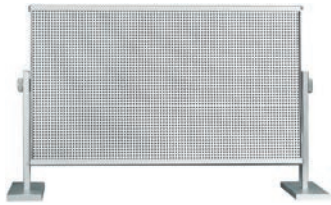

Durch den Einsatz von 6 Axiallüftern ist der Luftdurchsatz über die ganze Fläche konstant verteilt. Die hohe Absaugleistung ermöglicht den Einsatz an allen Arbeitsplätzen, auch mit großen Schadstoffmengen und bei grösserer Entfernung zur Schadstoffquelle.

Dieser Absorber übertrifft in seiner Leistung fast alle fest zu installierenden Absauganlagen und die Arbeitsplatzgestaltung bleibt flexibel.

Technische Daten

Anschlusswerte:	220/240 V; 110 W
Luftdurchsatz:	650 m ³ /h
Laufgeräusch:	42dBA
Gehäuse:	Aluminium eloxiert
Abmessungen:	445 x 260 x 55 mm

dpvlink 12955

Artikel	Ausführung
201.600	LDA 600 Schadstoffabsorber, komplett mit Stativ
201.601	Ersatzfilter LDF 600



WLA 1 LED Lötdampf-Absauger



Der WLA-1 LED Lötdampf-Absauger saugt die beim Lötvorgang entstehenden gesundheitsschädlichen Rauche, Gase und Dämpfe ab und reinigt die verschmutzte Luft unmittelbar am Arbeitsplatz über einen Poret-Carbon-Aktivkohlefilter.

- Zwei geräuscharme Axiallüfter saugen die verschmutzte Luft durch eine Aktivkohle-Filtermatte, die die Schadstoffe absorbiert
- Über einen 2-Stufen-Schalter kann die Absaugleistung angepasst werden
- LED-Lampe (6,2 W) im Geräteoberteil sorgt für ausreichende Beleuchtung
- Das Gerät ist erhältlich mit Gelenkstativ oder als Tischgerät mit zusätzlichem Standbügel

Technische Daten

Abmessungen:	340 x 170 x 260 mm (LxTxH)
Grundgerät ohne Gelenkstativ Gewicht:	ca. 4 kg
Netzspannung:	230 V / 50 W
Lüfterleistung:	Stufe I ca. 30 m ³ /h Stufe II ca. 70 m ³ /h
Filter:	Poret®-Carbon Aktivkohle
Filterstandzeit:	ca. 40 Betriebsstunden bei mittlerer Belastung
Beleuchtung:	LED-Lampe (6,2 W)

dpvlink 3568

Artikel	Ausführung
200.200	WLA-1 LED Lötdampf-Absauger
200.201	Gelenkstativ
200.202	Standbügelstativ
200.203	Ersatz-Aktivkohlefilter



LötKolben mit Absaugung

Bei jedem Lötvorgang entstehen zwangsläufig schädliche Dämpfe und Gase. Diese Dämpfe werden mit Hilfe eines in den LötKolben eingebauten Absaugrohres genau dort abgesaugt, wo sie entstehen - direkt an der Lötstelle. Es stehen insgesamt 5 speziell entwickelte LötKolben zur Verfügung. Aber auch die Nachrüstung bereits vorhandener LötKolben ist problemlos.

FE 50 Set LötKolben 50W / 24V

Weller

FE 50-LötKolben 50W / 24V



besteht aus:

Bestell-Nr. Modell Beschreibung

525.153.99	FE 50	FE-LötKolben 50W/24V mit ET-LT Adapter und LTB-Lötlitze
515.020.99	KH 20	Sicherheitsablage
550.050.99		Trichter für FE 50 / FE 50M
525.409.99		Reinigungsbürste für Absaugrohr

dpvlink 13851

Artikel	Ausführung
533.150.99	FE 50 Set- Lötpencil 24V / 50W Passende Lötspitzen: ET-Serie
525.153.99	FE 50 LötKolben 50W / 24V mit ET-LT Adapter und LTB Lötspitze



Zubehör

515.020.99	KH 20 Sicherheitsablage
515.020.99	KH 20 Sicherheitsablage
550.050.99	Trichter für FE 50/FE 50M
550.050.99	Trichter für FE 50/FE 50M
525.409.99	Reinigungsbürste für Absaugrohr
525.409.99	Reinigungsbürste für Absaugrohr

FE 50 M - FE-LötKolben Magnastat 50W / 24V Weller



besteht aus:

Bestell-Nr. Modell Beschreibung

532.152.99	FE 50M	FE -LötKolben 50 W / 24 V Magnastat geregelt, mit PT-LT Adapter und LTM Lötspitze
550.050.99		Trichter für FE 50 / FE 50M
525.409.99		Reinigungsbürste für Absaugrohr

dpvlink 13857

Artikel	Ausführung
532.152.99	FE 50 M - Magnastat-Lötpencil 24V / 50W Passende Lötspitzen: PT-Serie



Zubehör

550.050.99	Trichter für FE 50/FE 50M
550.050.99	Trichter für FE 50/FE 50M
525.409.99	Reinigungsbürste für Absaugrohr
525.409.99	Reinigungsbürste für Absaugrohr

FE 75 -Set- LötKolbenSet 80W / 24V

Weller®



besteht aus:

Bestell-Nr. Modell Beschreibung

529.166.99	FE 75	FE-LötKolben 80 W / 24 V mit LTB Lötspitze
515.020.99	KH 20	Sicherheitsablage
525.409.99		Reinigungsbürste für Absaugrohr

dpvlink 13858

Artikel	Ausführung
533.151.99	FE 75 -Set- LötKolbenSet 80W / 24V Passende Lötspitzen: LT-Serie.
529.166.99	FE 75-LötKolben 80 W / 24 V mit Lötspitze LT B

Zubehör

515.020.99	KH 20 Sicherheitsablage
515.020.99	KH 20 Sicherheitsablage
525.409.99	Reinigungsbürste für Absaugrohr
525.409.99	Reinigungsbürste für Absaugrohr

FE-Nachrüstätze (Clip-on Kits) für LötKolben

Weller®



FE-Nachrüstätze (Clip-on Kits) für LötKolben, Befestigung des Absaugrohrs mittels Klemmbefestigung, Handhabung des LötKolbens wird nicht beeinträchtigt.

dpvlink 9614

Artikel	Ausführung
525.125.99	FE-Nachrüstatz für LR 21, LR 82, TCPS; W 61, W 101, WSP 150 nur mit Ablage AK 1
528.126.99	FE-Nachrüstatz für WSF 80D5/8 für AKS Sicherheitsablage
513.125.99	FE-Nachrüstatz für DS 22, DS 80 und DSX 80 EntlötKolben

Zubehör für FE-LötKolben

Weller®

dpvlink 13861

Artikel	Ausführung
536.352.99	Absperrclip für Absaugschlauch
525.410.00	Absaugschlauch (Ersatz, Meterware)

Universal FE-Nachrüstätze

Weller®

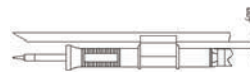

Für Weller LötKolben WP 80, WSP 80, WMP, WMRP, MLR 21 oder LötKolben mit Griffdurchmesser \varnothing 10 - 13 mm. Clip wird mit einem O-Ring am LötKolben befestigt.

dpvlink 13863

Artikel	Ausführung
529.186.99	FE-Nachrüstatz mit Absaugröhrchen \varnothing 6 mm für WSP 80, WP 80, MLR 21, MLR 80, WMP
529.185.99	FE-Nachrüstatz mit Absaugröhrchen \varnothing 4,5 mm für WMRP und WSP 80, WP 80, MLR 21, MLR 80, WMP, empfohlen für feine LötAufgaben
587.448.75	FE-Clip-Set für FE-Nachrüstatz Rohr \varnothing 4,5 mm
587.448.76	FE-Clip-Set für FE-Nachrüstatz Rohr \varnothing 6,0 mm

Absaugung an Lötspitzen

WFE



Wartungsfreier Druckluftumwandler, tragbares Gerät für den zentralen Einsatz, geeignet für industriellen Dauerbetrieb

Technische Daten:

Max. LötKolben:	2
Höhe/Diameter:	200 x 140 mm
Gewicht:	2,7 kg
Geräuschpegel:	< 39 dB(A)
Luftverbrauch:	30 l/min
Vakuum max:	20.000 Pa
Betriebsdruck:	3,5 - 6,0 bar

dpvlink 26726

Artikel	Ausführung
536.402.99	WFE LötDampfabsaugung Druckluftbetrieb, Anschluss für 2 LötKolben

WFE P

Weller®



Elektrische Vakuumpumpe sorgt für den nötigen Unterdruck, 2 Leistungsstufen für optimale Absaugung mit 2 LötKolben, tragbares Gerät für den zentralen Einsatz, wartungsfreier Kondensatormotor mit integrierter Temperatursicherung

Technische Daten:

Max. LötKolben:	2
Höhe/Diameter:	295 x 140 mm
Gewicht:	4 kg
Geräuschpegel:	45 dB(A)
Netzspannung:	230 V / 50 Hz
Vakuum max:	30.000 Pa

dpvlink 3579

Artikel	Ausführung
536.386.99	WFE P - LötDampfabsaugung Anschluss für 2 LötKolben

Ersatzteile für WFE und WFE P

Weller®

dpvlink 3583 

Artikel	Größe
587.357.57	Abluftfilter für WFE und WFE P
536.410.99	Kompaktfilter für WFE, WFE P und FT 12 Schwebstofffilter H13 und Breitbandgasfilter (50 % Aktivkohle, 50 % Chemisorb)
536.407.99	Kompaktfilter für Klebstoffdämpfe für WFE, WFE P und FT 12 Schwebstofffilter H13 und Breitbandgasfilter (100 % Aktivkohle)
536.421.99	Feinstaubfilter F7 für WFE, WFE P und FT 12 (VE = 3 Stk.)

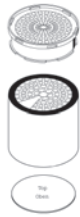

Zero Smog 20T Lötrauchabsauggerät

Weller®



Lötrauchabsauggerät 230 V / 50 Hz

- Elektronisch geregelte, wartungsfreie Turbine
- zwei Betriebsmodi wählbar
- Elektronische Filterkontrolle (LED)
- Elektronische Filterbetriebsstandsanzeige
- RS 232 Schnittstelle für Fernüberwachung
- USB-Schnittstelle für Firmwareupdate, Efficiency Test und Daten Log Funktion
- Abmessungen:
450x450x695mm (LxBxH)
- Gewicht 45 kg
- Leistungsaufnahme 530 VA
- Geräuschpegel 51db (A) in 1 m Entfernung
- Max. Vakuum 10.000 Pa
- Max. Fördermenge 100 m³/h
- Max. Kapazität 20 FE-Lötcolben

Lieferumfang:

Lötrauchabsauggerät 230 V / 50 Hz
Kompaktfilter, bestehend aus Schwebstofffilter H13 und Breitbandgasfilter (50 % Aktivkohle, 50 % Chemisorb)
Feinstaubfilter F 7

dpvlink 17678 

Artikel	Ausführung
536.706.99	Zero Smog 20T Lötrauchabsauggerät für die Absaugung mit Absaugrohr am Lötcolben.

Flächenabsaugung

Zero Smog EL Kit 1

Weller®

Das tragbare Lötrauchabsauggerät mit Feinstaub-Vorfilter lässt sich dank Easy-Click System **schnell und einfach** zusammenstecken. Die Leistung lässt sich variabel regeln. Das Kit hat besonders **lange Filterstandzeiten**. Ein nötiger Filterwechsel wird **optisch** angezeigt. Eine besonders lange Lebensdauer gewährleistet das leistungsstarke EC-Gasgebläse.



Lieferumfang:

- **FT91010699** Zero Smog EL Absauggerät
- **0F15** Flexibler Absaugarm
- **ALFA** Trichterdüse
- **587.627.01** Filterset H13

Modell	Zero Smog EL
Abmessung	355 x 360 x 455 mm
Gewicht	8,6 kg
Spannung	220 - 240 V
Leistung	120 W
Fördermenge	150 m³/h
Geräuschpegel	< 53 db
Vorfilter	Feinstaubfilter M5
Kompaktfilter	Partikelfilter H13, Aktivkohlefilter
Arbeitsplatz	1 - 2 Arbeitsplätze möglich
WX kompatibel	ja

dpvlink 20601 

Artikel	Ausführung
FT91012699	Zero Smog EL Kit 1 Lötdampfabsauggerät mit Filterstandsanzeige inklusive Absaugarm und Trichterdüse

Ersatzfilter für Zero Smog EL

Weller®

dpvlink 19148 

Artikel	Größe
587.627.03	Feinstaubfilter M5 für Zero Smog 2 (10 Stück) und Zero Smog EL
587.627.01	Filterset E12 mit 10 Vorfilter M5 Partikelfilter H13 und Breitbandgasfilter (10 % Aktivkohle)

Zero Smog TL Kits

Weller®

Das tragbare **Lötrauchabsauggerät** mit Feinstaub-Vorfilter lässt sich schnell und einfach zusammenstecken. Es eignet sich zur flexiblen Platzierung. Erfassen Sie den Lötrauch mit der **abgeschrägten Metalldüse im direktem Umfeld** zu dem zu löten den Bauteil. Wollen Sie eine **größere Fläche erreichen, ist die Alfa-Trichterdüse** genau das Richtige. Das Kit hat besonders lange Filterstandzeiten. Ein automatisches **Filterwechsel-Benachrichtigungssystem** zeigt **optisch und akustisch** an, dass der Filter gewechselt werden muss.



- Schadstoffe an der Entstehungsquelle erfassen
- starke Saugleistung
- Easy-Click System zum einfachen Zusammenstecken
- Vorfilter separat auswechselbar
- optische und akustische Filterwechsel-Anzeige



Lieferumfang:

- **FT91013699** Zero Smog TL Absauggerät
- **FT91000033** ZSRS Zero Smog Remote (2m)
- **OF10** Flexibler Absaugarm (1x bei Kit 1; 2x bei Kit 2)



Modell	Zero Smog TL
Abmessung	355 x 330 x 455 mm
Gewicht	9 kg
Spannung	220 - 240 V
Leistung	120 W
Geräuschpegel	< 50 db
Vorfilter	Feinstaubfilter F7
Kompaktfilter	Partikelfilter H13 und 10% Aktivkohleschaumfilter

dpvlink 20604

Artikel	Ausführung
FT91015699	Zero Smog TL Kit 1 FN zusätzlich: • ALFA-Trichterdüse • Absperrventil mit Tischbefestigung • Absaugschlauch 3 m
FT91017699	Zero Smog TL Kit 2 FN zusätzlich: • 2 x ALFA-Trichterdüse • 2 x Befestigungsschellen Durchm. 63 mm
FT91016699	Zero Smog TL Kit 2 SN zusätzlich: • 2 x Metalldüse abgeschrägt Durchm. 60 mm • 2 x Befestigungsschellen Durchm. 63 mm

Zero Smog 4V

Weller®

Das Absauggerät Zero Smog 4V ist einfach zu installieren und zu betreiben. Ein leistungsfähiges, wartungsfreies Gebläse garantiert kontinuierliche Rauchabsaugung mit maximalen Fördermengen bis zu 230 m³/h. Die CFC Funktion regelt automatisch die Gebläsedrehzahl, optimiert die benötigte Saugkraft und senkt den Energieverbrauch.



- Absauggerät für den Einsatz an bis zu 4 Arbeitsplätzen
- Constant Flow Control (CFC) Funktion garantiert eine optimal regulierte Absaugung für jeden einzelnen Arbeitsplatz, unabhängig von der Anzahl der angeschlossenen Arbeitsplätze
- Elektronische Filterkontrolle mit optischer und akustischer Alarmfunktion
- Effizienztest via USB Anschluss
- 4 Rollen für flexiblen Einsatz
- Fernbedienbar via RS 232 Anschluss
- Geringer Geräuschpegel

Technische Daten Zero Smog 4V:

Abmessungen (LxBxH), Gewicht:	345x325x505 mm, 19 kg
Geräuschpegel:	48 dB(A)
Spannung:	230 V, 50 Hz
Saugleistung max.:	230 m ³ /h
Vakuum max.:	2700 Pa
Leistungsaufnahme:	275 W

dpvlink 16607

Artikel	Ausführung
536.606.99	Zero Smog 4 V mit Kompaktfilter (Partikelfilter H13 und Breitbandgasfilter) und Feinstaub-Vorfilter F7
536.616.99	Zero Smog 4 V mit speziellem Breitbandgasfilter für Kleberdämpfe

Zero Smog 4V Kit1 Düse

Weller®



besteht aus:

- Zero Smog 4V Absauggerät (536.606.99)
- Kit 1 Düse (536.572.99)

dpvlink 16611

Artikel	Ausführung
536.636.99	Zero Smog 4V Kit1 Düse für 1 Arbeitsplatz

Zero Smog 4V Kit2 Düse

Weller®



besteht aus:

- Zero Smog 4V Absauggerät (536.606.99)
- 2x Kit 1 Düse (536.572.99)

dpvlink 16613

Artikel	Ausführung
536.656.99	Zero Smog 4V Kit2 für 2 Arbeitsplätze



Zero Smog 4V Kit1 Trichter

Weller®



besteht aus:

- Zero Smog 4V Absauggerät (536.606.99)
- Kit 1 Trichter (536.571.99)

dpvlink 16615

Artikel	Ausführung
536.626.99	Zero Smog 4V Kit1 Trichter für 1 Arbeitsplatz



Zero Smog 4V Kit2 Trichter

Weller®



besteht aus:

- Zero Smog 4V Absauggerät (536.606.99)
- 2x Kit 1 Trichter (536.571.99)

dpvlink 16617

Artikel	Ausführung
536.646.99	Zero Smog 4V Kit2 Trichter für 2 Arbeitsplätze



Ersatzfilter für Zero Smog 2 / Zero Smog 4V

Weller®

dpvlink 15054

Artikel	Größe
587.359.37	Feinstaubfilter M5 für Zero Smog 4V gemäß DIN EN 779 Partikelgrößen bis 100 µm (VE = 10 Stück)
587.359.38	Feinstaubfilter F7 für Zero Smog 4V gemäß DIN EN 779 Partikelgrößen bis 10 µm (VE = 10 Stück)
587.359.36	Kompaktfilter für Zero Smog 4V bestehend aus Partikelfilter H13 und Breitbandgasfilter (50 % Aktivkohle, 50 % Chemisorb)
587.358.95	Kompaktfilter für Kleberdämpfe für Zero Smog 2 und Zero Smog 4V bestehend aus Breitbandgasfilter (50 % Aktivkohle, 50 % Chemisorb)



Zero Smog 6V

Weller®

Das Zero Smog 6V als Absauggerät ist extrem anwenderfreundlich, sowohl in der einfachen und schnellen Installation, als auch beim Filterwechsel. Es hat eine geringe Geräuschemission und ist so kompakt, um direkt am Arbeitsbereich aufgestellt werden zu können.

Die eingesetzten, hochwertigen Komponenten halten die Wartungskosten gering und erhöhen die Lebensdauer. Das Gerät ist, zur Verlängerung der Filtereinsatzdauer und der Energieeffizienz, mit einer automatischen Drehzahlregelung (CFC) ausgestattet. Dieses arbeitet unabhängig der Anzahl der angeschlossenen Arbeitsplätze. Zur Steigerung der Filterkapazität kann ein externer Vorfilter angeschlossen werden.



- Absauggerät für den Einsatz an bis zu 8 Arbeitsplätzen
- Constant Flow Control (CFC) Funktion garantiert eine optimal regulierte Absaugung für jeden einzelnen Arbeitsplatz, unabhängig von der Anzahl der angeschlossenen Arbeitsplätze
- Elektronische Filterkontrolle mit optischer und akustischer Alarmfunktion
- Effizienztest via USB Anschluss
- 4 Rollen für flexiblen Einsatz
- Fernbedienbar via RS 232 Anschluss
- Geringer Geräuschpegel

Technische Daten Zero Smog 6V:

Abmessungen (LxBxH), Gewicht:	460x460x665 mm, 40 kg
Geräuschpegel:	51 dB(A)
Spannung:	230 V, 50 Hz
Saugleistung max.:	645 m³/h
Vakuum max.:	3000 Pa
Leistungsaufnahme:	460 W

dpvlink 17100

Artikel	Ausführung
536.666.99	Zero Smog 6V mit Kompaktfilter (Partikelfilter H13 und Breitbandgasfilter) und Feinstaub-Vorfilter F7
536.676.99	Zero Smog 6V mit speziellem Breitbandgasfilter für Kleberdämpfe



Ersatzfilter für Zero Smog 6V

Weller®



dpvlink 13589

Artikel	Größe
587.358.37	Feinstaubfilter M5 (10 Stück)
587.358.36	Feinstaubfilter F7 (10 Stück)
587.358.38	Kompaktfilter bestehend aus Partikelfilter H13 und Breitbandgasfilter (50 % Aktivkohle, 50 % Chemisorb)
587.358.35	Breitbandgasfilter Breitbandgasfilter (50 % Aktivkohle, 50 % Chemisorb)



Vorfilter (extern) für Zero Smog 4V und 6V

Ein Vorfilter sollte bei der Anwendung mit Lötbädern, automatischem Löten oder anderen staubanfälligen Anwendungen zum Einsatz kommen. Dies bewirkt eine deutliche Verlängerung der Lebensdauer der Hauptfiltereinheit.

Der Vorfilter lässt sich direkt auf der Zero Smog 6V oder in Verbindung mit allen anderen WellerFT Flächenabsauggeräten als externer Teil des Absaugsystems installieren.



dpvlink 13594		QR
Artikel	Größe	
587.358.60	Taschenfilter F7 für Anwendungen mit hohem Feinstaubanteil in der Umgebungsluft	
587.359.24	Vlies-Filter für Anwendungen mit hohem Flussmittelanteil oder beim Abschmelzen von Lackdrähten	

Absaugset MG 130

Das Absaugset MG 130 ist einfach in der Installation und leicht in der Bedienung. Es kann sofort am Arbeitsplatz aufgebaut, angeschlossen und in Betrieb genommen werden.



- Absauggerät für den Einsatz an 1-2 Arbeitsplätzen
- Filteralarm und 3-stufige Volumenstrom-Einstellung
- Extra schlankes Design mit kleiner Standfläche
- Schaltnetzteil 100-240 V (für den weltweiten Einsatz geeignet)

Technische Daten MG 130:

Abmessungen (LxBxH), Gewicht:	460x210x500 mm, 11 kg
Geräuschpegel:	< 52 dB(A)
Spannung:	100-240 V, 50/60 Hz
Saugleistung max.:	140 m ³ /h
Vakuum max.:	2300 Pa
Leistungsaufnahme:	100 W

dpvlink 19149		QR
Artikel	Ausführung	
130-1000	MG 130 mit Kompaktfilter (Partikelfilter H13 und Breitbandgasfilter) und Feinstaub-Vorfilter F7	

MG 130 Kit Düse

besteht aus:

- MG 130 Absauggerät (130-1000)
- 2x Absaugarm 1,0m (0F10)
- 2x Absaugdüse abgeschrägt (FT-NL)

dpvlink 19152		QR
Artikel	Ausführung	
130-1055-ESD	MG 130 Kit Düse mit Kompaktfilter (Partikelfilter H13 und Breitbandgasfilter) und Feinstaub-Vorfilter F7	

MG 130 Kit Trichter

besteht aus:

- MG 130 Absauggerät (130-1000)
- 2x Absaugarm 1,0 m (0F10)
- 2x Trichterdüse (750.ALFA-ESD)

dpvlink 19154		QR
Artikel	Ausführung	
FT91000103	MG 130 Kit Trichter mit Kompaktfilter (Partikelfilter H13 und Breitbandgasfilter) und Feinstaub-Vorfilter F7	

Ersatzfilter für MG 130



dpvlink 19156		QR
Artikel	Größe	
130-2010	Feinstaubfilter F7 für MG 130 (5 Stück)	
130-2000-ESD	Kompaktfilter Partikelfilter H13 und Breitbandgasfilter	

MG 100S

Das Absauggerät MG 100S eignet sich besonders für die Anwendungen mit einem hohen Aufkommen an Schadgasen.

Über die Fernbedienung lassen sich unterschiedliche Geschwindigkeiten sowie die Alarmfunktion des Filters, auch entfernt vom Gerät, einstellen. Um die Installation zu erleichtern, kann das MG 100S mit einer Aufhängung am Arbeitstisch angebracht werden.



- Absauggerät für den Einsatz an bis zu 2 Arbeitsplätzen
- Großes Gasfiltervolumen
- Elektronische Filterkontrolle mit Alarmfunktion
- Variable Volumenstrom-Einstellung
- Extra kleine Standfläche
- Schaltnetzteil 100-240 V (für den weltweiten Einsatz geeignet)

Technische Daten MG 100S:

Abmessungen (LxBxH), Gewicht:	460x210x610 mm, 15 kg
Geräuschpegel:	< 52 dB(A)
Spannung:	100-240 V, 50/60 Hz
Saugleistung max.:	140 m ³ /h
Vakuum max.:	2300 Pa
Leistungsaufnahme:	100 W

dpvlink 3727		QR
Artikel	Ausführung	
100-1000-ESD	MG100S Lötrauchabsauggerät ohne Absaugarme mit Kompaktfilter (Partikelfilter H13 und Breitbandgasfilter)	
780-3001-ESD	Aufhängung für Arbeitstisch	

MG 100S Kit 1

Weller®

besteht aus:

- MG 100S Absauggerät (110-1000-ESD)
- Kit 1 Trichter (536.571.99)

dpvlink 19165

Artikel	Ausführung
100-1056-ESD	MG 100S Kit 1



MG 100S Kit 2

Weller®

besteht aus:

- MG 100S Absauggerät (100-1000-ESD)
- 2x Absaugarm 1,5 m (DF15)
- 2x Trichterdüse (750.ALFA-ESD)

dpvlink 19167

Artikel	Ausführung
100-1055-ESD	MG 100S Kit 2



Ersatzfilter für MG 100S

Weller®



dpvlink 19161

Artikel	Größe
100-2000-ESD	Kompaktfilter standard Partikelfilter H13 und Breitbandgasfilter (50% Aktivkohle, 50% Chemisorb)
100-2003-ESD	Kompaktfilter MEK Partikelfilter H13 und Breitbandgasfilter (100% Chemisorb)
100-2012-ESD	Kompaktfilter Lösemittel Partikelfilter H13 und Breitbandgasfilter (100% Aktivkohle)



Vorfilter (extern) für MG 100

Weller®

Ein Vorfilter sollte bei der Anwendung mit Lötbädern, automatischem Löten oder anderen staubanfälligen Anwendungen zum Einsatz kommen. Dies bewirkt eine deutliche Verlängerung der Lebensdauer der Hauptfiltereinheit.



dpvlink 19176

Artikel	Größe
PF-1000	Vorfilter Auslieferung inkl. Klemmen und 2 m Verbindungsschlauch



MG 140 Reinraum

Weller®

Das Absauggerät MG 140 Reinraum eignet sich für Anwendungen in 10000 Reinräumen zur Flächenabsaugung von Gasen und Partikeln. Die mobile Einheit erlaubt einen einfachen Wechsel zwischen verschiedenen Arbeitsplätzen.

Mit einer optionalen Fernbedienung lässt sich die Turbinendrehzahl sowie die Alarmfunktion anwenderfreundlich einstellen.



- Absauggerät für den Einsatz an bis zu 2 Arbeitsplätzen
- Großes Gasfilter-Volumen
- Elektronische Filterkontrolle mit Alarmfunktion
- Variable Volumenstrom-Einstellung
- 3-Stufen Filtersystem
- 4 Rollen für flexiblen Einsatz
- Schnelle und einfache Installation
- Schaltnetzteil 100-240 V (für den weltweiten Einsatz geeignet)

Technische Daten MG 140:

Abmessungen (LxBxH), Gewicht:	350x335x655 mm, 18 kg
Geräuschpegel:	< 50 dB(A)
Spannung:	100 - 240 V, 50/60 Hz
Saugleistung max.:	140 m ³ /h
Vakuum max.:	2300 Pa
Leistungsaufnahme:	100 W

dpvlink 17243

Artikel	Ausführung
145-1000-ESD	MG 140 mit Kompaktfilter (Partikelfilter H13 und Breitbandgasfilter) und Feinstaub-Vorfilter F7
145-1002-ESD	MG 140 mit speziellem Reinraumfilter



Ersatzfilter für MG 140

Weller®



dpvlink 19170

Artikel	Größe
145-2000-ESD	Kompaktfilter standard Partikelfilter H13 und Breitbandgasfilter (50% Aktivkohle, 50% Chemisorb)
145-2003-ESD	Kompaktfilter MEK Partikelfilter H13 und Breitbandgasfilter (100% Chemisorb)
145-2012-ESD	Kompaktfilter Lösemittel Partikelfilter H13 und Breitbandgasfilter (100% Aktivkohle)
145-2002-ESD	Kompaktfilter Reinraum 2x Partikelfilter H13 und Breitbandgasfilter (50% Aktivkohle, 50% Chemisorb)
145-4000	Feinstaubfilter F8 2 Stück



Fernbedienung

Weller®

dpvlink 13656



Artikel	Ausführung
587.627.24	Adapter für Fernbedienung an Zero Smog WX Adapter zur Fernsteuerung der Geräte Zero Smog 4V, 6V. Fernbedienung 587.359.09 und WX Anschlusskabel 587.647.10 werden benötigt.



700-3057	Fernbedienung für MG Geräte anschließbar an MG 130, 140 und 100S
----------	--



531.191.99	Anschlusskabel für Fernbedienung WCB2 Schnittstellenkabel RS232 für WCB2
------------	--



Zubehör

587.647.10 WX Verbindungskabel

Easy-Click-60 Absaugarme

Weller®

dpvlink 13577



Artikel	Ausführung
536.571.99	Absaugarm KIT 1WF Trichter Absperrventil mit Tischklemme (536.574.99) Absaugschlauch flexibel, 3 m (700-3051-ESD) Absaugarm ø 60 mm, 1 m (OF10) Trichterdüse ALFA (536.573.99)



536.572.99	Absaugarm KIT 1 WF Düse <ul style="list-style-type: none"> Absperrventil mit Tischklemme (536.574.99) Absaugschlauch flexibel, 3 m (700-3051-ESD) Absaugarm ø 60 mm, 1 m (OF10) abgeschrägte Düse (536.577.99)
------------	---



587.627.70	Absaugarm KIT 1 WF 32 Düse Absperrventil mit Tischklemme (536.574.99) Absaugschlauch flexibel, 3 m (700-3051-ESD) Absaugarm ø 32 mm, 1 m (536.580.99) abgeschrägte Düse (587.628.34)
------------	--



587.627.63	Absaugarm KIT 1S WF Eingelenkarm mit Trichter Gelenkarm (1 Gelenk) mit Drosselklappe und Tischklemme (587.627.47) Absaugschlauch flexibel, 3 m (700-3051-ESD) Absaugarm ø 60 mm, 0,7 m (OF07) Trichterdüse (ALFA)
------------	---



dpvlink 13577



Artikel	Ausführung
536.579.99	Absaugarm KIT 1S WF Zweigelenkarm mit Düse Gelenkarm (2 Gelenke) mit Drosselklappe und Tischklemme (536.598.99) Absaugschlauch flexibel, 3 m (700-3051-ESD) Absaugarm ø 60 mm, 0,7 m (OF07) abgeschrägte Düse (FT-NL)



587.627.47	Absaugarm 1 Gelenk mit Drosselklappe und Tischklemme
------------	--



536.598.99	Absaugarm 2 Gelenke mit Drosselklappe und Tischklemme
------------	---



FT-4402	Doppel-Absaugarm 1 Gelenk mit Drosselklappe und Tischklemme
---------	---



FT-3470	Absaugarm 1 Gelenk zur Wandbefestigung mit Drosselklappe
---------	--



FT-3417	Drehbares Verlängerungsgelenk mit Verlängerung und Rotation (für alle EASYClick-60 Absaugarme)
---------	--



FT-3446	Absaugarm mit Kugelgelenk mit Absperrventil und Kugelgelenk-Tischklemme
---------	---



Zubehör für Flächenabsaugung Easy-Click-60



dpvlink 15097



Artikel	Ausführung
536.580.99	ESD Aluminium Düse abgeschragt WF 32 ø 32 mm, abgeschragt 45°, Länge: 1 m
0F07	Absaugarm flexibel, 0,7 m ø 60 mm, ESD-sicher
0F10	Absaugarm flexibel, 1 m ø 60 mm, ESD-sicher
536.573.99	Easy-Click 60 trichterförmige Düse für flexible und Gelenkabsaugarm, Breite 230 mm, Tiefe 100 mm.
FT-ALFA-T-ESD	Easy-Click 60 trichterförmige Düse, transparent für flexible und Gelenkabsaugarm, Breite 230 mm, Tiefe 100 mm.
536.577.99	Easy-Click 60 abgeschragte Düse ø 60 mm, Länge: 130 mm
FT-N	Easy-Click 60 abgeschragte Düse ø 50 mm, Länge: 130 mm
FT-NS	Easy-Click 60 abgeschragte Düse mit Gittereinsatz ø 50 mm, Länge: 130 mm
FT-P	P-Düse, abgeschragtes Düsenrohr ø 50 mm, Länge verstellbar: 105-235 mm
FT-U-ESD	Easy-Click 60 Düse für flexible und Gelenkabsaugarm, Breite 190 mm, Tiefe 100 mm.
FT-Z	Adapter zur Befestigung der Düsen an festen Absaugarmen
587.627.67	Easy-Click 60 Schlauchanschluss gerade

dpvlink 15097



Artikel	Ausführung
587.627.69	Easy-Click 60 Schlauchanschluss gebogen 90° ø 60 mm
700-3051-ESD	Easy-Click 60 Absaugschlauch ø 60 mm, Länge 3 m, Kunststoff, grau/schwarz, flexibel
587.627.55	Easy-Click 60 Doppelsteckanschluss ø 60 mm, zur Schlauchverlängerung
587.627.66	Easy-Click 60 T-Stück mit 2 Steckanschlüssen und 1 Steckmuffe
587.627.65	Easy Click 60 WFV Absperrventil für Absaugarme ohne Ventil
536.574.99	Easy Click 60 Absperrventil Tischbefestigung 60 mm Absaugarm und Absaugschlauch inkl. Absperrventil und 2 Tischklammern
536.575.99	Tischklammerset 2 Stück, max. Backenöffnung 100 mm, Metall.
587.627.50	Adapter 40/60 empfohlen für Anwendungen mit 60 m Absaugsystem, verbunden mit dem früheren 50WFTB und WFEMP50.
587.627.53	Schlauchanschlussadapter 50/60 mit Silikon O-Ring, 50 mm Durchmesser. Anschluss für 60 mm flexiblen Absaugschlauch an WFE 2S, 2ES, 2CS + 50 mm Anschlüsse/Rohre

Rohrsystem 75 Flächenabsaugung



Bei der Flächenabsaugung kommt es weniger auf den Unterdruck als auf das Fördervolumen an. Im Gegensatz zur Absaugung an der Lötspitze benötigt man hierfür ein Rohrsystem mit größerem Durchmesser. Ein zu kleiner Rohrdurchmesser würde den Strömungswiderstand nur unnötig erhöhen und die Saugleistung reduzieren. Daher bietet Weller für die Flächenabsaugung das Rohrsystem 75 mit einem Durchmesser von 75 mm an. Damit können bei dezentralen Systemen auch längere Leitungswege verwirklicht werden ohne an Leistung zu verlieren. Für zentrale Systeme direkt am Arbeitsplatz genügt der Absaugschlauch 50 mit den dazugehörigen Verbindungsstücken.

*PEHD = Polyethylen hohe Dichte, PE = Polyethylen

dpvlink 13644



Artikel	Ausführung
587.358.56	Adapter PEHD ohne Steckmuffen von Rohrsystem 75 auf Rohrsystem 50
587.353.13	Absaugschlauch 75, ø 75 mm z. B. für den Anschluss an ein dezentrales System mittels Absaugrohr 75 mm. Meterware. Kunststoff, grau/schwarz, flexibel.

Lote und Lötmittel

Stangenlot

Elektroniklote **ISO-Tin®** sind aus Reinetallen erster Schmelze hergestellt.

Produkt	Legierung	Schmelzbereich	Anwendung
Sn100Ni+® ***	Sn99.3Cu0.7AgNiGe	227 °C eutekt.	Wellenlöten, Selektivlöten
Sn100C® *	Sn99.3Cu0.7NiGe	227 °C eutekt.	Wellenlöten, Selektivlöten
Sn99Ag+® ***	Sn99Ag0.3Cu0.7NiGe	217 °C - 227 °C	Wellenlöten, Selektivlöten
Sn98Ag+® ***	Sn98Ag1.2Cu0.7NiGe	217 °C - 222 °C	Wellenlöten, Selektivlöten
Sn96Ag+® ***	Sn96.5Ag3.0Cu0.5NiGe	217 °C eutekt.	Wellenlöten, Selektivlöten
Sn95Ag+® ***	Sn95.5Ag3.8Cu0.7NiGe	217 °C eutekt.	Wellenlöten, Selektivlöten
Sn96.5Ag3.0Cu0.5	Sn96.5Ag3.0Cu0.5	217 °C eutekt.	Wellenlöten, Selektivlöten
SAC*	Sn95.5Ag3.8Cu0.7	217 °C eutekt.	Wellenlöten, Selektivlöten
Sn96.5Ag3.5	Sn96.5Ag3.5	221 °C eutekt.	Wellenlöten, Selektivlöten
Sn99.3Cu0.7	Sn99.3Cu0.7	227 °C eutekt.	Wellenlöten, Selektivlöten
Sn63Pb37	Sn63Pb37	183 °C eutekt.	Wellenlöten, Selektivlöten
Sn60Pb40	Sn60Pb40	183 °C - 190 °C	Wellenlöten, Selektivlöten

* NIHON SUPERIOR-Patent: DE 69918758; Europa-Patentnr.: 0985486

** Fuji-Patent: DE-Patent-Nr. 19816671C2; US Patent-Nr. 6.179.935B1; Japan-Patent-Nr. 3296289

Alle Elektroniklote sind auch kupferfrei als REFILL-Lot erhältlich.

250 g	Dreikantstangen	400 mm
400 g	Stangen	330 x 20 x 10 mm
1000 g	Stangen	330 x 20 x 20 mm
3500 g	Blöcke mit Aufhängeöse	545 x 47 x 20 mm

Auch als Massivdraht auf Spulen zur automatischen Zuführung und Drahtabschnitte zur Erstbefüllung lieferbar.

Stangenlot bleifrei FELDER

FELDER Stangenlot ISO-Tin® Sn99Ag+® **FELDER**



FELDER Stangenlot ISO-Tin® Sn99Ag+® bleifrei

Legierung: Sn99Ag0,3Cu0,7NiGe
Schmelzpunkt: 217 - 227°C

dpvlink 15118

Artikel	Schmelzpunkt	Form	Gewicht [g]
FE-5512811026	217 - 227	Stangen	ca. 400



FELDER Stangenlot ISO-Tin® S-Sn99Cu1 **FELDER**



FELDER Stangenlot ISO-Tin® S-Sn99Cu1 bleifrei

Legierung: Sn99,3Cu0,7
Schmelzpunkt: 227°C

dpvlink 15110

Artikel	Schmelzpunkt	Form	Gewicht [g]
FE-12940120	227	Dreikantstangen	ca. 250



FELDER Stangenlot ISO-Tin® Sn100Ni+ **FELDER**



FELDER Stangenlot ISO-Tin® Sn100Ni+ bleifrei

Legierung: Sn99,3Cu0,7AgNiGe
Schmelzpunkt: 227°C

dpvlink 19885

Artikel	Schmelzpunkt	Form	Gewicht [g]
FE-5512941026	227	Stangen	ca. 400



FELDER Stangenlot ISO-Tin® Sn100C **FELDER**



FELDER Stangenlot ISO-Tin® Sn100C bleifrei

Legierung: Sn99,3Cu0,7NiGe
Schmelzpunkt: 227°C

dpvlink 19947

Artikel	Schmelzpunkt	Form	Gewicht [g]
FE-5612940040	227	Stangen	ca. 1000



Stangenlot bleihaltig FELDER

FELDER Stangenlot ISO-Tin® Sn63Pb37 **FELDER**



FELDER Stangenlot ISO-Tin® S-Sn63Pb37

Legierung: Sn63Pb37E
Schmelzpunkt: 183°C

dpvlink 15116

Artikel	Schmelzpunkt	Form	Gewicht [g]
FE-12780120	183	Dreikantstangen	ca. 250



Lötdraht

Lötzinn bleifrei FELDER

Lötendraht ISO-Core® RA Sn99,3Cu0,7NiGe® FELDER

Legierung: Sn99,3Cu0,7AgNiGe **bleifrei**
 Schmelzpunkt: 227°C eutektisch

dpvlink 15253

Artikel	Durchmesser in mm	Form	Gewicht [g]
FE-5518940520	0,5	Spule	250
FE-5518940730	0,75	Spule	500
FE-5518941030	1,0	Spule	500

- weitere Durchmesser/Spulengrößen auf Anfrage -

Lötendraht ISO-Core® RA Sn96Ag04Cu0,7 FELDER

Legierung: Sn95,5Ag3,8Cu0,7 **bleifrei**
 Schmelzpunkt: 217°C eutektisch

dpvlink 15245

Artikel	Durchmesser in mm	Form	Gewicht [g]
FE-18840520	0,5	Spule	250
FE-18840730	0,75	Spule	500
FE-18841030	1,0	Spule	500

- weitere Durchmesser/Spulengrößen auf Anfrage -

Lötendraht ISO-Core® EL Sn99,3Cu0,7 FELDER

Legierung: Sn99,3Cu0,7 **bleifrei**
 Schmelzpunkt: 227°C eutektisch

dpvlink 15257

Artikel	Durchmesser in mm	Form	Gewicht [g]
FE-20940520	0,5	Spule	250
FE-20940730	0,75	Spule	500
FE-20941030	1,0	Spule	500

- weitere Durchmesser/Spulengrößen auf Anfrage -

Lötendraht ISO-Core® EL Sn96Ag04Cu0,7 FELDER

Legierung: Sn95,5Ag3,8Cu0,7 **bleifrei**
 Schmelzpunkt: 217°C eutektisch

dpvlink 15261

Artikel	Durchmesser in mm	Form	Gewicht [g]
FE-20840520	0,5	Spule	250
FE-20840730	0,75	Spule	500
FE-20841030	1,0	Spule	500

- weitere Durchmesser/Spulengrößen auf Anfrage -

Lötendraht ISO-Core® ELR Sn100Ni+® FELDER

Legierung: Sn99,3CuNiGe **bleifrei**
 Schmelzpunkt: 227°C eutektisch

dpvlink 15299

Artikel	Durchmesser in mm	Form	Gewicht [g]
FE-554094052010	0,5	Spule	250
FE-554094073010	0,75	Spule	500
FE-554094103010	1,0	Spule	500

- weitere Durchmesser/Spulengrößen auf Anfrage -

Lötendraht ISO-Core® ELR Sn99,3Cu0,7 FELDER

Legierung: Sn99,3Cu0,7 **bleifrei**
 Schmelzpunkt: 227°C eutektisch

dpvlink 15291

Artikel	Durchmesser in mm	Form	Gewicht [g]
FE-4094052010	0,5	Spule	250
FE-4094073010	0,75	Spule	500
FE-4094103010	1,0	Spule	500

- weitere Durchmesser/Spulengrößen auf Anfrage -

Lötendraht ISO-Core® Clear Sn100Ni+ FELDER

Legierung: Sn99,3CuNiGe **bleifrei**
 Schmelzpunkt: 227°C

dpvlink 19889

Artikel	Durchmesser in mm	Form	Gewicht [g]
FE-5552940520	0,5	Spule	250
FE-5552940530	0,5	Spule	500
FE-5552940730	0,75	Spule	500
FE-5552941030	1,0	Spule	500

- weitere Durchmesser/Spulengrößen auf Anfrage -

Lötendraht ISO-Core® Clear Sn96,5Ag3Cu0,5 FELDER

Legierung: Sn96,5Ag3Cu0,5 **bleifrei**
 Schmelzpunkt: 217-219°C

dpvlink 19894

Artikel	Durchmesser in mm	Form	Gewicht [g]
FE-52760520	0,5	Spule	250
FE-52760530	0,5	Spule	500
FE-52760730	0,75	Spule	500
FE-52761030	1,0	Spule	500

- weitere Durchmesser/Spulengrößen auf Anfrage -

Lötzinn bleihaltig FELDER

Lötendraht ISO-Core® RA S-Sn60Pb40

FELDER

Legierung: Sn60Pb40
Schmelzpunkt: 183°C - 190°C

dpvlink 15249



Artikel	Durchmesser in mm	Form	Gewicht [g]
FE-18600520	0,5	Spule	250
FE-18600730	0,75	Spule	500
FE-18601030	1,0	Spule	500

- weitere Durchmesser/Spulengrößen auf Anfrage -

Lötendraht ISO-Core® EL S-Sn60Pb40

FELDER

Legierung: Sn60Pb40
Schmelzpunkt: 183°C - 190°C

dpvlink 15265



Artikel	Durchmesser in mm	Form	Gewicht [g]
FE-20600520	0,5	Spule	250
FE-20601030	1,0	Spule	500
FE-20600730	0,75	Spule	500

- weitere Durchmesser/Spulengrößen auf Anfrage -

Lötendraht ISO-Core® EL S-Sn62Pb36Ag2

FELDER

Legierung: Sn62Pb36Ag2
Schmelzpunkt: 179°C eutektisch

dpvlink 15273



Artikel	Durchmesser in mm	Form	Gewicht [g]
FE-20720530	0,5	Spule	500
FE-20720730	0,75	Spule	500
FE-20721030	1,0	Spule	500

- weitere Durchmesser/Spulengrößen auf Anfrage -

Lötendraht ISO-Core® ELR S-Sn60Pb40

FELDER

Legierung: Sn60Pb40
Schmelzpunkt: 183°C - 190°C

dpvlink 15287



Artikel	Durchmesser in mm	Form	Gewicht [g]
FE-4060052010	0,5	Spule	250
FE-4060073010	0,75	Spule	500
FE-4060103010	1,0	Spule	500

- weitere Durchmesser/Spulengrößen auf Anfrage -

Lötendraht Massiv

FELDER

Legierung: Sn63Pb37
Schmelzpunkt: 183°C eutektisch

dpvlink 15305



Artikel	Durchmesser in mm	Form	Gewicht [g]
FE-14753040	3,0	Spule	1000

- weitere Durchmesser/Spulengrößen auf Anfrage -

Lotpaste

Lotpasten Felder



ISO-Cream® SMD-Lotpasten von Felder gewährleisten eine hohe Flexibilität.

Alle ISO-Cream® SMD-Lotpasten können auf Kundenwunsch mit Viskositäten zwischen 300 und 900 Pa s (nach Brookfield, 5 U/min, TF-Spindel, 25 °C) eingestellt werden. Modernste Test- und Kontrollverfahren auf Basis nationaler und internationaler Normen gewährleisten 100% kontinuierliche, chargenübergreifende Qualitäten.

No-clean SMD-Weichlötpasten

Homogene, gebrauchsfertige und geruchsarme Mischung aus Metallpulver, Binde-, Lösungs-, Fluss- und Thixotropiermitteln.

ISO-Cream® "EL 5510"	No-clean SMD-Lotpaste, beste Benetzung bei bleifreien Anwendungen. Erstklassige Konturenstabilität, optimale Druckeigenschaften, sehr hoher Oberflächenwiderstand. Langer Verarbeitungszeitraum von mind. 48 h. Geeignet für alle Reflowanwendungen. (ROLO)
ISO-Cream® "Clear"	No-clean Hervorragende Benetzung auf allen Leiterplattenoberflächen insbesondere NiAu und NiPd unter Normal-, Schutzgasatmosphäre sowie auch in der Dampfphase, halogenfrei (<0,01%), kolophoniumfrei, klare unauffällige Rückstände, geringe Tendenz zur Voidbildung
ISO-Cream® "EL 3202"	No-clean SMD-Lotpaste, beste Eignung für Dampfphasenlötlungen . Besonders für den Schablonendruck geeignet. Geringe wasserklare Rückstände. Langer Verarbeitungszeitraum von mind. 48 h. (ROL1)
ISO-Cream® "EL 3203"	No-clean SMD-Lotpaste mit exzellenter Nassklebekraft für Bestückungsautomaten mit hoher Beschleunigung bzw. Verzögerung. Bedruckte Leiterplatten bis zu 32 h bestückbar. Hohe Konturenstabilität, hohe Standzeit auf dem Raket (bis zu 8 h). (ROL1)

SMD-Spezialweichlötpasten

Für Lötungen an schlecht lötbaren Bauteilen mit nachgeschaltetem Reinigungsprozess. Homogene, gebrauchsfertige und geruchsarme Mischung aus Metallpulver, Binde-, Lösungs-, Fluss- und Thixotropiermitteln.

ISO-Cream® "RA 2601"	Flussmittel nach DIN EN 29454.1, 1.1.3.C bzw. DIN EN 61190-1-3, ROM1. Speziell für schlecht benetzbare Lötpartner. Die Flussmittelrückstände auf den gelöteten Schaltkreisen sollten entfernt werden.
ISO-Cream® "EWL 2303"	Flussmittel nach DIN EN 29454.1, 1.1.3.C bzw. DIN EN 61190-1-3, ORM0. Lötpaste mit wasserlöslichen Rückständen. Ausgezeichnete Benetzung auf allen gängigen Oberflächen. Die Rückstände können mit destilliertem Wasser vollständig entfernt werden.

Dosen	250 g und 500 g
Kartuschen	6 und 12 oz Semco®
Kassetten	ProFlow™ und PuckPack™
Dispenserkartuschen	5, 10 und 30 ccm

bleifrei	Legierungen
Sn96Ag+® Sn96.5Ag3Cu0.5NiGe	217 - 219 °C
Sn100Ni+® Sn99.3Cu0.7AgNiGe	227 °C eutektisch
Sn95.5Ag4Cu0.5	217 °C eutektisch
Sn96.5Ag3.5	221 °C eutektisch
Bi58Sn42	138 °C eutektisch

Bleihaltige Legierungen	
Sn62Pb36Ag2	179 °C eutektisch
Sn63Pb37	183 °C eutektisch
Pb93Sn5Ag2	296 - 301 °C

Metallanteile	
Dispenserauftrag	85 - 88 %
Siebdruck	88 %
Schablonenendruck	88 - 90 %

Korngrößen		
KG 2	Standard	45 - 75 µm
KG 3	Fine-Pitch	25 - 45 µm
KG 4	Superfine-Pitch	20 - 38 µm
KG 5	Ultrafine-Pitch	15 - 25 µm

Felder ISO-Cream® Lötpaste EL 3202 Sn95,5Ag4Cu0,5

Legierung: Sn95,5Ag4Cu0,5 **bleifrei**
 Schmelzpunkt: 217 °C eutektisch

FELDER

dpvlink 15323

Artikel	Inhalt [g]	Metallgehalt [%]	Korngrösse
FE-238432029060	500	90	3 (25-45 µm)

Felder ISO-Cream® Lötpaste EL 5510 Sn96Ag+ FELDER

Legierung: Sn96,5Ag3Cu0,5NiGe **bleifrei**
 Schmelzpunkt: 217 °C - 219 °C

dpvlink 15325

Artikel	Inhalt [g]	Metallgehalt [%]	Korngrösse
FE-55237655118960	500	88 - 89	3 (25-45 µm)

Felder ISO-Cream® Lötpaste EWL 2303 Sn95,5Ag4Cu0,5

Legierung: Sn95,5Ag4Cu0,5 **bleifrei**
 Schmelzpunkt: 217 °C eutektisch

FELDER

dpvlink 15327

Artikel	Inhalt [g]	Metallgehalt [%]	Korngrösse
FE-238423038955	250	89	3 (25-45 µm)

Felder ISO-Cream® Lötpaste "Clear" Sn96.5Ag3,0Cu0,5

Legierung: Sn96.5Ag3,0Cu0,5 **bleifrei**
 Schmelzpunkt: 217 - 219°C

FELDER

dpvlink 20019

Artikel	Inhalt [g]	Metallgehalt [%]	Korngrösse
FE-238552008960	500	88,5	3 (25-45 µm)

Flux Pen

Flussmittel (ohne Pinsel)

Weller



Flussmittel flüssig (100ml), Typ 1.1.3.A (F-SW32), EN29 454. Rückstände des Flussmittels wirken nicht korrodierend

dpvlink 2702

Artikel	Ausführung
513.831.99	Flussmittel (ohne Pinsel), 100ml Flussmittel zur Aufbereitung von Leiterplatten und Bauelementen

Dosierstift ESD / Fluxpen



Über Dosierstifte für Flussmittel werden bestimmte Mengen von 'No-clean'-Flux, Lösungsmitteln, Schmiermitteln, Abdeckmasken und Produkten auf Wasserbasis aufgetragen. Sie verhindern das Verdunsten des Mediums. Ein einzigartiges Ventil dosiert das Medium präzise und verhindert ein Auslaufen und Spritzen.

dpvlink 7861

Artikel	Ausführung
571.010.ESD	Dosierstift ESD / Fluxpen 10 ml mit Standardspitze Meißelform/Acryl AC, leer (ohne Medium), auffüllbar und nachfüllbar
571.011.AB	Ersatzspitze Kugelform / Acryl Typ AB (für Dosierstift Art. 571.010.ESD)
571.011.AC	Ersatzspitze Meißelform / Acryl -standard- Typ AC (für Dosierstift Art. 571.010.ESD)
571.011.AP	Ersatzspitze Punktform / Acryl Typ AP (für Dosierstift Art. 571.010.ESD)
571.011.PC	Ersatzspitze Meißelform / Polyester Typ PC (für Dosierstift Art. 571.010.ESD)

CCP Dosier- / Flussmittelstift, leer 344



- mit jedem Flussmittel befüllbar
- bei Lieferung mit flacher Spitze
- auswechselbare Spitze
- wieder befüllbar
- bestens zur Reparatur von SMD-Boards geeignet
- punktgenaue Platzierung des Flussmittels

dpvlink 12931

Artikel	Ausführung
C-344.705	CCP Dosier- / Flussmittelstift mit flacher Spitze, leer
C-344.706	Ersatzspitze f. Flussmittelstift (flach)

Dosierstift ESD Bonpen



Leer-Dosierstift wiederbefüllbar

- 7 verschiedene Spitzen für unterschiedliche Anwendungen
- Hervorragend für feines und präzises Auftragen der Flussmittel oder anderen geeigneten Lösungen
- Verwendbar für Flussmittel, Lösungsmitteln, Schmiermitteln, Abdeckmasken und Produkten auf Wasserbasis
- Antistatisch / ESD-Ausführung

dpvlink 23097



Artikel	Ausführung
I-BON-102.ESD	Dosierstift ESD BON-102 Spitze I-BR-102 Kegelform kurz, feiner Nylonpinsel Breite 4,3 mm, Länge 14 mm
I-BON-102B.ESD	Dosierstift ESD BON-102B Spitze I-BR-102B Kegelform kurz, Feinfilz Breite 4,0 mm, Länge 9,5 mm
I-BON-102D.ESD	Dosierstift ESD BON-102D Spitze I-BR-102D Meißelform flach, feiner Nylonpinsel Breite 6,2 mm, Länge 17 mm
I-BON-102F.ESD	Dosierstift ESD BON-102F Spitze I-BR-102F Meißelform flach, Feinfilz Breite 4,5 mm, Länge 10 mm
I-BON-102K.ESD	Dosierstift ESD BON-102K Spitze I-BR-102K Meißelform schräg, Feinfilz Breite 4,5 mm, Länge 12,5 mm
I-BON-102S.ESD	Dosierstift ESD BON-102S Spitze I-BR-102S Kegelform ultrafein und extrakurz, feiner Nylonpinsel Breite 2,5 mm, Länge 10 mm
I-BON-102T.ESD	Dosierstift ESD BON-102T Spitze I-BR-102T Kegelform lang, feiner Nylonpinsel Breite 5,2 mm, Länge 18 mm
I-BON-102A.ESD	Dosierstift ESD Set BON-102A enthält Dosierstifte Bonpen I-BON-102, I-BON-102B, I-BON-102D, I-BON-102F, I-BON-102K, I-BON-102S, I-BON-102T

Spitzen Bonpen

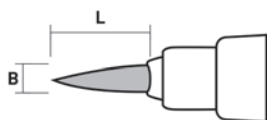

VPE: 5 Stück

dpvlink 23098



Artikel	Ausführung	B [mm]	L [mm]
I-BR-102.ESD	Kegelform kurz, feiner Nylonpinsel	4,3	14
I-BR-102B.ESD	Kegelform kurz, Feinfilz	4,0	9,5
I-BR-102D.ESD	Meißelform flach, feiner Nylonpinsel	6,2	17
I-BR-102F.ESD	Meißelform flach, Feinfilz	4,5	10
I-BR-102K.ESD	Meißelform schräg, Feinfilz	4,5	12,5
I-BR-102S.ESD	Kegelform ultrafein und extrakurz, feiner Nylonpinsel	2,5	10
I-BR-102T.ESD	Kegelform lang, feiner Nylonpinsel	5,2	18

Kartusche Dosierstift Bonpen ESD



dpvlink 23114



Artikel	Ausführung
I-CA102.ESD	Ersatzkartusche Dosierstift ESD Bonpen Inhalt: 7 ccm, VPE: 5 Stück

SMF Flussmittelstift

ELECTROLUBE



SMF Flussmittelstift

- Hervorragende Lötbarkeit, ausgezeichnete Löttausdehnung
- Schnelltrocknendes, leicht aktiviertes (Typ RMA) 'No-clean' Flussmittel

- Hinterlässt wenig, nicht klebende/korrosionsfreie Rückstände
- Halidfrei, deshalb keine Reinigung notwendig
- 100% ozonfreundlich
- Sehr zuverlässig

dpvlink 7569



Artikel	Ausführung	Volumen	VPE
SMF12P	SMF Flussmittelstift	12 ml	5 Stk

Lead-Free Flussmittelstift

Chemtronics



Lead-Free Flussmittelstift

- korrosionsfreies, halidfreies, 'No-clean' Flussmittel
- für bleifreier Einsatz (RoHS konform)

- entspricht Bellcore TR-N-NWT-000078 und IPC SF-8181 für Oberflächenwiderstand
- entspricht ANSI / IPC J-STD-004, Type ROL0
- kann leicht mit Chemtronics Lead-Free Flussmittelentferner entfernt werden

dpvlink 7764



Artikel	Ausführung
CW8400	Lead-Free Flussmittelstift, 9,0 g

Flussmittelstifte CircuitWorks

Chemtronics



Flussmittelstifte CircuitWorks

Stift zum präzisen und kontrollierten Auftragen der Flussmittel. Die Markierungsspitze ermöglicht ein genaues Auftragen des Flussmittels auf die Oberfläche. Kann mit dem Flussmittel-Entferner-Stift oder einem Flux-Off-Flussmittelentferner leicht entfernt werden.

No Clean Flussmittelstift:

- Trägt korrosionsfreies, halogenfreies organisches No-Clean Flussmittel auf
- Das Flussmittel entspricht den Normen Bellcore TR-NWT-000078 und IPC SF-818 für Oberflächenisolationswiderstand

Kolophonium Flussmittelstift:

- Trägt ein korrosionsfreies Flussmittel der Sorte R auf
- Das Flussmittel entspricht den Norm MIL-F-14256 E+F Sorte R und RMA

dpvlink 6319



Artikel	Ausführung
CW8100	No Clean Flussmittelstift 9,0 g
CW8200	Kolophonium Flussmittelstift 9,0 g

Flux Entferner

FLU Flussmittelreiniger

ELECTROLUBE



FLU Flussmittelreiniger

- Mit den meisten Kunststoffen, Gummitypen und Elastomeren verträglich
- Hinterlässt eine perfekt saubere und trockene Fläche
- Sehr effiziente Reinigung
- Mit Bürstenaufsatz lieferbar

dpvlink 2554

Artikel	Ausführung
FLU200D	200 ml Sprühdose
FLU400D	400 ml Sprühdose
FLU400DB	400 ml Sprühdose mit Bürste

-Großgebilde 1 / 5 / 25 Liter auf Anfrage-

HFFR Hexanfreier Flussmittelentferner

ELECTROLUBE



HFFR Hexanfreier Flussmittelentferner

- Enthält kein n-Hexan
- Effiziente Entfernung von Flussmittelrückständen aller Art
- Mit den meisten Kunststoffen, Gummitypen und Elastomeren verträglich
- Sorgt für eine absolut saubere und trockene Oberfläche ohne Rückstände

dpvlink 22084

Artikel	Ausführung
HFFR400DB	400 ml Sprühdose mit Bürste

LFFR Bleifreier Flussmittelentferner

ELECTROLUBE



LFFR Bleifreier Flussmittelentferner

- Schnell trocknender Reiniger auf Lösungsmittelbasis zur schnellen und gründlichen Entfernung von Prozessrückständen
- Besonders effizient im Einsatz an R, RA, RMA und No-Clean Flussmittelrückständen
- **für bleifrei Einsatz**
- Für die Entfernung von Ölen und Schmierstoffen geeignet
- Mit den meisten Kunststoffen, Gummitypen und Elastomeren verträglich
- Ergibt eine perfekt saubere und trockene Oberfläche
- Hinterlässt keine öligen Ablagerungen wie andere Lösungsmittel
- 100% ozonfreundlich, geruchsarm

dpvlink 7574

Artikel	Ausführung
LFFR400DB	400 ml Sprühdose mit Bürste

SWAS Safewash Super Fluxreiniger

ELECTROLUBE



SWAS Safewash Super Fluxreiniger

- Entfernt Flussmittelrückstände und No-Clean"-Flussmittel mit einer Reinheit nach Militärmorm
- Geringe Geruchsbildung
- Ungiftig
- Geeignet zur Anwendung in Stapelreinigungssystemen mit Ultraschallbad, im Tauchbad und in der Spritz-/Spülmaschine

dpvlink 21890

Artikel	Ausführung
SWAS05L	5 Liter Kanister

Lead Free Flussmittelentferner-Stift

Chemtronics



Lead Free Flussmittelentferner-Stift CircuitWorks®

Stift zum genauen Entfernen von Flussmitteln von gedruckten Schaltungen.

- Entfernt das bleifreie Flussmittel vollkommen innerhalb von Sekunden
- Kann auch für "bisherige" Flussmittel und Zinne verwendet werden
- Trocknet schnell
- **für bleifrei Einsatz** RoHS-konform
- Reinigt kleinste Flächen auf Leiterplatten
- Kontrolliertes und genaues Auftragen durch Markierungsspendler

dpvlink 7761

Artikel	Ausführung
CW9400	Lead-Free Flussmittelentferner-Stift 9,0 g

Flussmittelentferner-Stifte CircuitWorks

Chemtronics



Flussmittelentferner-Stifte CircuitWorks®

Stift zum genauen Entfernen von Flussmitteln von gedruckten Schaltungen.

- Entfernt das Flussmittel vollkommen innerhalb von Sekunden
- Trocknet schnell
- Reinigt kleinste Flächen auf Leiterplatten
- Kontrolliertes und genaues Auftragen durch Markierungsspendler

dpvlink 6316

Artikel	Ausführung
CW9100	Flussmittel-Entferner-Stift No Clean 9,0 g
CW9200	Kolophonium Flussmittel-Entferner-Stift 8,0 g

FLUX-OFF "Lead-Free" Flussmittelentferner

Chemtronics



FLUX-OFF® "Lead-Free" - Flussmittelentferner

Flussmittelentferner zur Reinigung von bleifrei Flussmitteln mit hoher Temperatur

- **für bleifrei Einsatz**
- Entzündlich - Nicht für den Gebrauch auf unter Strom stehenden Schaltkreisen geeignet
- Ozonfreundlich, FCKW- / HFCKW-frei
- Schnelltrocknend
- Hinterlässt keine Rückstände
- Entfernt Flussmittel von schwer erreichbaren Flächen
- Entfernt ionische und nichtionische Flussmittelüberreste

dpvlink 7759

Artikel	Ausführung
ES897.BE	200 ml Sprühdose mit Bürste (BrushClean)

FLUX-OFF wasserlöslich Flussmittelentferner



FLUX-OFF[®] wasserlöslich - Flussmittelentferner

Flussmittelentferner zur Reinigung von wasserlöslichen und kolophoniumhaltigen Flussmitteln.

- Sicher in der Anwendung auf Kunststoffen
- Entzündlich - Nicht für den Gebrauch auf unter Strom stehenden Schaltkreisen geeignet
- Ozonfreundlich, FCKW- / HFCKW-frei
- Schnelltrocknend, ohne Rückstände
- Entfernt Flussmittel von schwer erreichbaren Flächen
- Entfernt ionische und nichtionische Flussmittelüberreste
- Sicher in der Anwendung auf wasserempfindlichen Bauteilen

dpvlink 6313

Artikel	Ausführung
ES830.BE	200 ml Sprühdose mit Bürste (BrushClean)



FLUX-OFF Rosin Flussmittelentferner



FLUX-OFF[®] Rosin - Flussmittelentferner

Flussmittelentferner zur Reinigung von Kolophonium- und kolophoniumhaltigen No-Clean Flussmitteln.

- Sicher in der Anwendung auf Kunststoffen
- Entzündlich - Nicht für den Gebrauch auf unter Strom stehenden Schaltkreisen geeignet
- Ozonfreundlich, FCKW- / HFCKW-frei
- Schnelltrocknend, ohne Rückstände
- Entfernt Flussmittel von schwer erreichbaren Flächen

dpvlink 6309

Artikel	Ausführung
ES835.BE	200 ml Sprühdose mit Bürste (BrushClean)



A

Abdeckpunkte	625
ABEBA Berufsschuhe	26-37
Abfallbehälter	163-167, 182
Abfallwagen	164-166, 182
Abisolierwerkzeug	487-493
Abisolierzange, Multiabisolierer	489-490
Ablage, drehbar	255
Ablage, neigungsverstellbar	255
Ablage, schwenkbar	255
Ablagekörbe	182
Ableitwiderstandsmessung	204, 206, 209-210
Abroller, Tischabroller	188-190
Absauggerät für Nutzentrenner	512
Absaugstation	625-635
Absaugung ---> Lötrauchabsaugung	625-635
Abschirmbeutel	275-278, 280
Abschirmbeutel, Sperrschicht	279-280
Absperrpfosten, Gurt-	190
Absperrsystem	190-191, 198
Acetone	174
Aderendhülsenzange	490, 492
Aerostat Ionizer	218, 220
Aerowips	573
Alr Gun Ionizer	220-221
Air- Ionizer	217-223
ALBATROS Berufsschuhe	76-77
Analog-/Digitalwandler	215-216
Andrückschraube ESD	526-528
Anlege- / Auflegewerkzeug	495
Anti- Ermüdungsmatten	156-159
Antistatikspray	574
Antistatische Reinigung	574-575
Antistatischer Schaumreiniger	574
Apparate-Rollen	377-381
Arbeitskleidung	100-139
Arbeitskleidung GreyLine 180	113-114
Arbeitskleidung suXKeed	114
Arbeitsmäntel	101-112, 114
Arbeitsmantel BlueLine plus	105
Arbeitsmantel GreyLine plus	103-104
Arbeitsmantel WhiteLine plus	101-103
Arbeitsmatte	145
Arbeitsplatz Serie Concept	252-255
Arbeitsplatz Serie TP /TPH	251-252
Arbeitsplatz Serie WB	257-259
Arbeitsplatz-Drehstühle	224-249
Arbeitsplatz-Sets	145-146
Arbeitsplatz-Zubehör	233
Arbeitsplätze	233, 263
Arbeitsplätze Treston	233-234, 251-253, 257-259
Arbeitsplatzleuchten	541-544
Arbeitsplatzleuchten DAYLIGHT	542
Arbeitsplatzleuchten Luxo	542
Arbeitsplatzleuchten TAMETO	544
Arbeitsplatzleuchten TANE0	541
Arbeitsplatzleuchten Waldmann	541, 544
Arbeitsplatzmonitor-Prüfer	201
Arbeitsplatzzubehör	171-183
Arbeitschuhe	19-43
Arbeitsstationen	233
Armband ---> Handgelenkbänder	140
Armstulpen, Einweg-	129
ATLAS Berufsschuhe	64-69
Audit- Koffer	205-206
Aufbauschränke	333-337
Aufhängeleiste	255
Aufhängeschalen	182
Auflagedeckel	164
Auflagedeckel für Paletten	297
Aufnäher	109
Ausweishüllen	130
Ausziehwerkzeuge	501

B

BAAK Berufsschuhe	88-92
Bananen-Buchsen Umrüstsatz	144
Bananenstecker-Adapter	144
Bandmaße	496
Bandspender	189-190
Barcodescanner	204
Baretthauben	130
BATA Berufsschuhe	86-88
Bauteilbearbeitung - CUT-BEND/VARIOCUT	512-513, 516
Bauteilbearbeitung - OLAMEF Serie TP	513-520
Bauteilbearbeitung - Zubehör	513, 518
Bauteilzählgeräte	521-522
Bauteilzählgeräte - Zubehör	522
Bauteilzählgeräte COUNTY	521-522
Bauteilzählwagen	523-524
Bearbeitungswerkzeuge ICs , PLCs	501
Behälter	164, 291-294, 323-327, 329
Behälter mit Deckel	293
Behälter, Einlagen / Zwischenlagen	291-295, 302-303, 308, 311, 314
Behälter, Einsätze/Einlagen	291-294, 303, 316-321, 333-337, 340
Behälter, Euro-	300-303, 305
Behälter, Faltbox	298-299
Behälter, IC-Stangen	291-294, 341
Behälter, Koffer	301-302, 322-327, 330, 333-337
Behälter, SMD	330-333, 345-348
Behälter, Unterteilung	291-294, 316, 354
Beistellwagen	366, 369-370
Beläge, Regal	149
Beleuchtung NaturLite	543
Berufskleidung	100-139
Berufsschuhe	19-43, 78-79
Berufsschuhe - ABEBA	26-37
Berufsschuhe - ALBATROS	76-77
Berufsschuhe - ATLAS	64-69
Berufsschuhe - BAAK	88-92
Berufsschuhe - BATA	86-88
Berufsschuhe - BIRKENSTOCK	24-25
Berufsschuhe - DPV komfort	19-23
Berufsschuhe - ELTEN	56-63
Berufsschuhe - JALAS	38-43
Berufsschuhe - LEMAITRE	78-79
Berufsschuhe - LUPOS	50-51
Berufsschuhe - PUMA	74-75
Berufsschuhe - SIEVI	44-49
Berufsschuhe - STEITZ SECURA	80-82
Besen	165-169
Bestückung	109
Bestückungspinzetten	384-412
Bestückungsrahmen	531
Bestückungsständer	528-531
Beutel	274, 279-280
Beutel, Staubsauger	167-168
Biegeзangen, Spezialзangen	461-463, 486-487
BIMOS Drehstühle	234-245
BIRKENSTOCK Berufsschuhe	24-25
Bit-Halter / Einsätze	414, 417-420, 427-432, 435
Bit-Sätze	428, 432
Bits	427-432
Blechkastenwagen	164, 182
BlueLine Ionizer	219, 221-222
Bockrollen	378-381
Bodenbeläge	146, 148, 150-156, 211
Bodenbeschichtungssysteme	160
Bodenelemente	153, 159
Bodenmarkierung	153, 188
Bodenmarkierungsband	188
Bodenmatte - ASTRO	146, 150
Bodenmatte - EL	146
Bodenmatte - MEGA	146, 150

Bodenmatten	146, 150-151, 154-159
Bodenmopp	163, 570
Bodenreiniger	162, 571
Bodenständer/Kleinteilmagazine	337-340
Bodenwachs, dissipativ	162, 571
Buds	571
Büro- Stühle	224-249
Bürobedarf	176-182
Bürsten	171-173
Business- / Managerschuh	35-36, 43, 46, 63, 68

C

Cam BETA Handlupe	566
Canmat	95-96, 130
CARBOSTAT	275
Cargo-Hose	123-126
CD-Rom- Der unsichtbare Blitzschlag	15
CIRCUS Lupenleuchte	547
Clogs	19-23, 26-29, 31-32, 34, 36, 38, 45, 268
Clogs ---> Sicherheitsclogs	45, 67
ColoRex	152, 155
ColoRex Plus	152
Compact	198
Compact Mantis	554-557
Computermaus	181
Concept- Arbeitsplätze	256
Concept- Arbeitstische	252-256
Coolmax	120-121
CORSTAT	288-289, 291-294
CORTRONIC	288-289, 291-294
CPM Charged Plate Monitor	214-215
Crimpзangen	489-492
Crimpзangen, selbststellend	491
Cutter	180

D

Dauerfersehbänder	95-98
Dauersohlenbänder	98
Dauerzehenbänder	95-98
Deckel für Behälter ---> Behälter	291-292
Deckel für Eurobehälter ---> Eurobehälter	300, 302-303, 305
Detektorsysteme	212-213
DIL-Kontakt-Schneider	484
Dispenser	173-175
Dispenser-, f. Überziehschuhe	95
Dispensionsprodukt	156
Distanzschneider	487
Dokumentation / Archivierung	196, 204, 208
Dokumentenhalter	179, 183, 197, 255, 348, 372
Dokumentenhüllen	176-177
Doppelleiter-Handgelenkband	141-142
Doppelleiter-Spiralkabel	141-142
Dosierdispenser	173-175
Dosieren	532-534, 536-539
Dosierflaschen	173-175
Dosiergeräte	532-536, 539-540
Dosiergeräte Fisnar	538-539
Dosiergeräte Kahnetics	539-540
Dosiergeräte Kahnetics Zubehör	540
Dosiergeräte Vieweg	532-536
Dosiernadel-Sortiment	539
Dosiernadeln	538-540
Dosierteknik Verbrauchsmaterial	536-538, 540
DPV Drehstühle	224-233
DPV- komfort	19-23, 226, 233
Drehhocker	228-229, 244-245
Drehkreuz	192-194, 198-199
Drehmoment-Elektroschrauber	436-446
Drehmoment-Schraubendreher	427, 432-435
Drehmoment-Schraubendreher Wiha	432-435
Drehmomentabstützung	447-448

Drehmomentmessgeräte	448-449	Entlötstationen/Reworkstationen WXR	594-595	Etagen- / Transport- / Universalwagen Zubehör	371, 373-374
Drehplatten	531	Entlötsystem Reflow-Set	598	Etagenbord	251, 258, 371, 373
Drehsperrn	192-194, 198-200	EPA	95	Etagenwagen	358-374
Drehstühle / Drehhocker	224-249	EPA Electrostatic Protected Area	192-194	Etiketten	184-187, 623
Drehstühle bimos	234-245	EPAchair	224-232	Etiketten 'Bleifrei'	187, 623
Drehstühle DPV-Komfort	233	EPAClean	569	Etiketten, Folie-	185-186
Drehstühle Serie BASIC	241-242	EPAglove	131-134	Etiketten, Papier-	184-185
Drehstühle Serie BUSINESS-CHAIR	245	EPAmove	358-364	Etiketten, Rollen	184
Drehstühle Serie CLASSIC	226-228	EPApack		Etikettenentferner	579
Drehstühle Serie COMFORT-CHAIR	246		275-276, 279, 282-283, 288, 290, 295	Etikettenspender	189-190
Drehstühle Serie COMFORT-PLUS-CHAIR	247	EPApro 1000	192-194, 198-200	Etikettentaschen	177
Drehstühle Serie ECONOMY CHAIR PISA II	247	EPApro Control Server	192-194	Eurobehälter	300-303, 305-306
Drehstühle Serie ECONOMY PLUS CHAIR	248	EPAstore	294-295, 307-315, 345-346, 348, 375	Eurokasten-Wagen	365, 369-370
Drehstühle Serie ERGO CHAIR	246	EPAwear	101-109, 116, 122-123	EVO CAM	560-561
Drehstühle Serie INDUSTRIAL PU-CHAIR	248	Epoxide Vergussmasse	584-585	F	
Drehstühle Serie NEON	237-238	Erdungsanschluss	142-144, 155	Fachbodenregale	374-376
Drehstühle Serie NEXXIT	235-236	Erdungsbausteine	142-145	Faltbehälter	298-299
Drehstühle Serie Reinraum Basic ESD	243-244	Erdungsboxen	142-144	Faltbox	298-299
Drehstühle Serie SINTEC	238-240	Erdungskabel	141-142, 145, 201, 249	Feldmesser, elektrisch	212
Drehstühle Serie UNITEC	240-241	Erdungsleisten	144	Feldstärke- Messgerät	212-213
Drehstühle Treston	233-234	Erdungsleitungen	141-142, 208	Fernbedienungen für Lötrauchabsaugung	634
Drehturm für Kleinteilmagazine	337-340	Erdungsstecker	142-144	Fersenbänder, Dauer-	95-98
Druckknopfkits Universal	144	Erdungsüberwachung	200, 202	Fersenbänder, Einweg-	95-98
Druckluftsprays	579	Erdungszubehör	144	Fettung	580
DRY-SHIELD	279-280	Ereignisanzeige	211	Feuchtigkeitslotion	140
Durchschnittswertmessung	212	Ereigniszähler	211-212	Field Service Kit	145
E		Ergonomische Pinzetten	402-403, 408	Filter, Staubsauger	167-168
Easy-Click-60 Absaugarme	634	ESD - Ablagekörbe	182	Fingerlinge	139
Easy-Click-60 Zubehör	635	ESD - Analyse	10	Flachbürste	171-172
Echtzeitüberwachung	197, 204	ESD - Beratung	10	Flachfolie	281
Eco Gun	221	ESD - Berufskleidung	100-139	Flachzangen, Flachrundzangen	450-487
ECOSTAT Puzzletechnik	153, 159	ESD - Bodenbeläge	148, 156-159	Flussmittel	639
Eimer	167	ESD - Bodenmatten	148	Flussmittelreiniger/-entferner	576-578, 641-642
Einlegesohlen ---> Fussbette		ESD - Bürsten	172-173	Flussmittelstifte	639-640
	37, 43, 49, 55, 63, 69, 87, 92	ESD - Cleaner	162, 571	Flux Pen	639-640
Einnietwerkzeug für Druckknöpfe	144	ESD - Computermaus	181	Flux Remover	174-175
Einnietzange f. Druckkn.	144	ESD - Cutter	180	Foambuds	571
Einsatzbehälter für Eurobehälter	303-304	ESD - Detektorsystem	211-212	Folienbeutel	279-280
Einsteckteile	291-294, 316	ESD - Dispenser	173-174	Folienschweissgerät	285-287
Einweg-Fersenband	95-98	ESD - Erdung	142-144	Folienstaubbindematten	99, 269
Einweg-Fingerlinge	139	ESD - Flachbürste	171-172	Formbeständig	177, 461-463
Einweg-Handschuhe	139, 266	ESD - Handbürste	173	Formwerkzeug	486-487
Einweg-Kleidung	127-130	ESD - Handschuhe	131-139	FTG Sicherheitsschuhe	82-85
Einweg-Überziehschuhe	95-98, 130	ESD - Hartbürste	171-172	Fussbette	37, 43, 49, 63, 69, 92
Elastisch / Dauerelastisch	148, 159, 172	ESD - Heftklammerer	180	Fusseschalter	220
Elektrode	205-206, 209-211	ESD - Klebeband	187-188, 296	Fussstütze	249
Elektrode Mini Probe	208	ESD - Klebebandabroller	181, 188, 296	G	
Elektrode, Dreifuss	211	ESD - Kleidung	108-130	Gabelstapler befahrbar	152
Elektrode, Hand	209, 215-216	ESD - Koffer	322-325, 327	Gamasche	37, 268
Elektrode, Platte	214-215	ESD - Locher	180	Gefache	307-315
Elektrode, Ring	209	ESD - Maus für PC	181	Gefache Einsteckteile Diviprint	316
Elektrode, Rückenlehne	210	ESD - Messpunktemarkierung	188	Geräteablage	256
Elektrofeldmeter	205, 212-215, 223	ESD - Mouse-Pad	181-182	Gleiter	249
Elektronikreiniger	576	ESD - Pinsel	171-173	Greifschalen, Sichtlagerkästen	342-344
Elektroschrauber	436-446	ESD - Regale	251-252, 374-376	Griffschalenmagazin	344
Elektroschrauber Delvo	445-446	ESD - Reiniger	162, 571	Ground Man Plus	202
Elektroschrauber Kilews	436-442, 444-445	ESD - Rollen/Räder	251-252, 377-381	Ground Master	202
Elektroschrauber Zubehör	444-446	ESD - Schere	180	Gurtabsperppfosten	190
Elite Mantis	554-557	ESD - Schuhe	19-43, 70-74	Gurtband	191
ELTEN Berufsschuhe	56-63	ESD - Schutz	165	H	
EM EYE ESD Event Detector	212	ESD - Staubsauger	167-168	Halogenfrei	148
Entladezeitmessung	214-215	ESD - Stehsammler	182	Handbesen	167
Entlöt-/Lötösen Leister	619	ESD - Stiftehalter	181	Handbürste	173
Entlöt-/Lötstationen WXD	596	ESD - Stifteköcher	181	Handelektrode	209, 215-216
Entlöt-/Lötstationen Zubehör	596, 599	ESD - Stretchfolie	284	Handentlötpumpen	622
EntlötKolben	607-608	ESD - Taschenrechner	181	Handgelenkband Überwachung	200-204
EntlötLitzen	621-622	ESD - Tischbeläge	147-148	Handgelenkband, Stoff	140-141
EntlötLitzen FELDER	622	ESD - Tischmatten	147-148	Handgelenkbänder	140, 145
EntlötLitzen SODER-WICK	621-622	ESD - Tischplatten	149	Handgelenkbänder, Kunststoff	140-141
Entlötspitzen	616	ESD Schnellspanner	526-528	Handgelenkbänder, Metall	140, 142
Entlötstationen	594-599	ESD- Lineal	180	Handgelenkbänder, Textil	140-141
Entlötstationen WR	597-599	ESD-Event Monitor	211-212	Handgelenkbänder, Textil	195-197
		ESD-Pinzetten	385-387, 390-392, 394-396, 401-403, 409, 412	Handhabungsvorschrift	184
		ESD-Schraubendreher	417-418		

Stichwortverzeichnis

Handlungssysteme, Bauteil-	501-502	Kabelbefestigung	259	Langbeckzangen	480
Handlupe Cam BETA	566	Kabelscheren	479-480	Lanyards	130
Handschuhe - CARBON	132-133	Kabeltrommel	205	Latzhosen	109, 113-114
Handschuhe - COOPER	133-134	Kalibrierungseinheiten ---> Mess- u. Prüfgeräte	195	LED- Leuchten	541, 546, 548-549
Handschuhe - Fingerspitzen beschichtet	131-134, 136-137	Kältespray	579	LED- Lupenleuchte	545-550
Handschuhe - Innenhandflächen beschichtet	131-134, 137	Kaltlicht, Arbeitsplatzleuchten	541-544	Leiterplattenhalter	348-358
Handschuhe - LEO	131-132	Kaltlicht, Langfeldleuchten	541-544	Leiterplattenhalter L-Ständer	348-349
Handschuhe - Polyester	134-135	Kaltlicht, Lupenleuchten	546	Leiterplattenhalter Steckplatten	348-349
Handschuhe - TEGERA	135-139	Kartnagen - CORSTAT/CORTRONIC	288-294	Leiterplattenhalter Testset	351-352
Handschuhe - Textil	133-134	Kartnagen, Behälter/Lagerboxen	288-289, 291-294	Leiterplattenhalter Zubehör	351-352, 354
Handschuhe - Textil CUT	134	Kartnagen, Versandschachteln	288-290	Leiterplattenmagazine	354-358
Handschuhe EPAGlove	131-134	Kartuschen	540	Leiterplattenmagazine cab	356-357
Handschuhe, Einweg-	139, 266	Kasten	341	Leitfarbe	579
Handschuhe, ESD-	131-139, 266	Kästenbord / - schiene	252, 258	LEMAITRE Berufsschuhe	78-79
Handschuhe, Halbfinger-	139	Kehrbesen	166	Lenkrollen	164-166, 377-381
Hängemappen / -ordner	176	Kehrschaufel	166-167, 182	Leuchten	541-544
Hängetafel	183	Keilabsatz	19-20	Lieferscheintaschen --> Etikettentaschen	177
Hartbürste	171-172	Kennzeichnung ---> Warnschilder	184-187	Light- Eurobehälter	303-304
Hartlaminat	149	Keramik	392, 397	Lineal	180
Harzentferner	586	Keramik-Trimmer	416	Locheisen	144
Haube, Einweg-	129	Kit Pinzetten	408	Locher	180
Haube, Mehrweg	112, 268	Klappbox	298-299	Lochplatte	252, 256, 258
Heftklammerer	180	Klappboxen SMD	331-333	Lösungsmittel	174, 586
Heissluftdüsen	601-602	Klapphalter PocketStar	497	Lösungsmittel- Dispenser	173-174
Heissluftdüsen für HAP1	601	Klarsichthüllen	176-177	Lösungsmittelbeständig	174
Heissluftdüsen für WHA900 / WHA3000	602	Klebeband	187-190	Löt- / Entlötgeräte - Heissluft	600-601, 619
Heissluftgeräte - LEISTER	619	Klebeband, antistatisch/ableitfähig	187-188	Löt- / Entlötgeräte - Weller	588, 591-594
Heissluftgeräte - WELLER	600-602	Klebeband, Polyimid-	624-625	Löt-/Entlötkolben Zubehör	594, 608-610, 620-623
Heissluftstation WAD	600	Klebeband- Abroller	181, 188-189, 296	Lötdeckpunkte	624-625
Heissluftstation WXA	600	Klebebandabroller	188-190	Lötbad	610
Heissluftstationen	600-601	Kleber	155-156, 583	Lötdampfabsorber	625-635
Heissluftstationen WHA	601	Kleidung	100-139	Lötdampfabsorber LDA	625-627
Heissluftstationen Zubehör	601, 609-610	Kleidung mit Kragen	108-112, 117-118, 121-124, 128	Löt draht	637-638
HIGHSHIELD	278, 282-283	Kleidung mit Taschen	108-112, 118, 124, 128	Löt drahtvorschub	611
Hochpräzisions-Abisoliergerät	493	Kleidung, Einweg-	128-130	Lotion, Feuchtigkeitss-	140
Hochpräzisionspinzetten	401	Kleidung, Kurzarm	110-111, 116-118, 120-124	Löt kolben	588, 603-608
Hocker	228-229, 244-245	Kleidung, Langarm	108-112, 118, 121, 123-124	Löt kolben - Zubehör	609-610
Hosen	109, 113-114	Kleinschraubstöcke	528	Löt kolben FE mit Absaugvorrichtung	608-609, 627-628
HOT-JET Löten / Entlöten	619	Kleinteilebehälter	327-330, 342-343	Löt kolben FE Nachrüstsätze / Zubehör	609, 628
I		Kleinteilemagazine	337-340	Löt kolben Heissluft	607
IC- Bearbeitungswerkzeuge	501	Klembrett	179	Löt kolben Weller	588, 603-608
IC- Butler	501	Klemmelektrode	210	Löt kolben WP/WSP	605-606
IC- Montage-/Demontagewerkzeug	501	Klemmhefter	176	Löt kolben WXP / WXDP / WXMP	603-605
IC- Stangenbehälter	293-294, 341	Klemmleiste	143	Löt kolben-Set	603-608
IC- Zangen	501	Klettband	296	Löt kolben-Set WMP/WMR	606-607
Ikarus Holm	199-200	KLT-Behälter	299	Lotpasten	639
Imprägnierspray	94	Koffer	168, 206, 214-215, 301-302, 322, 325, 330	Lotpasten FELDER	639
Industrie- Sohlenreiniger	98	Kombizangen	478-479	Löt pinzette WXMT	604
Industriesauger	512	Kompletttschränke, SMD	330-332	Löt rauchabsaugung	625-635
Inspektionssystem - MANTIS	554-557	Kontaktband	95-98	Löt rauchabsaugung Easy-Click-60 Absaugarme	630, 634
Inspektionssystem Ideal-tek	565	Kontaktfett	580	Löt rauchabsaugung für Lötspitzen	628-629
Inspektionssysteme - LYNX	559	Kontaktfettung / Öl	580	Löt rauchabsaugung MG - Filter/Düsen/Trichter	632-633
Inspektionssysteme Eschenbach	551	Kontaktierungsstreifen	95-98	Löt rauchabsaugung Serie MG	632-633
Inspektionssysteme Vision	559, 566	Kontaktreinigung	576-579	Löt rauchabsaugung Zubehör	629
Inspektionssysteme Zubehör	554-557, 559	Kontaktwärmebeständig	136	Löt rauchabsaugung/Flächenabsaugung	629-635
Ionisierbalken	217-223	Kraft-Seitenschneider	458-459, 480	Löt rauchfiltersysteme	629-635
Ionisiergeräte	217-223	Kreuzpinzetten	388, 390, 396, 401, 404	Löt spitzen	611-613, 615-616
Ionisiergeräte, mit Schwarnenhals	220	Kreuzschlüssel	495	Löt spitzen - Löt rauchabsaugung	628-629
Ionisiergeräte, Mobil	217-219	Krokodilklemmen	141, 144-145	Löt spitzen ET für LR-21 / FE50	616
Ionisiergeräte, Overheadmodell	219-220	Kugelscharnierdosen	327	Löt spitzen LT für WP80 / WSP80 / FE75	615-616
Ionisiergeräte, Pistole	220-221	Kugelschreiber	180	Löt spitzen RT für WXMP / WMRP	613
Ionisiergeräte, Sprühdosen	222	Kunststofffolien, transparent	170-171	Löt spitzen RTW für WXMT / WMRT	613
Ionisiergeräte, Tischmodell	217-219	Kunststoffplatten	170-171	Löt spitzen Weller	611-613, 615-616
Ionisiermessgerät	214-215, 222	Kupferband	144, 155	Löt spitzen WXPP MS	614
Ionisierpistole	220-221	L		Löt spitzen WXUP MS	614-615
Iron Man Plus	201	Laborsets SMD	330	Löt spitzen XNT für WP 65	611-612
Isoliert	388	Lagerwagen für SMD-Spulen	348, 363-364, 372	Löt spitzen XNT für WTP 90	611
Isopropanol IPA	174	Laminierfolien	177	Löt spitzen XNT für WXP 65	611-612
J				Löt spitzen XT für WP 120 / WXP 120	612
Jacken, Winter	123-126			Löt spitzen XTH für WP 200 / WXP 200	613
JALAS Berufsschuhe	38-43				
K					
Kabel ---> Erdungskabel	141-142				

Lötspitzenregenerierung	621	Müllbehälter/Mülltonne	163-164, 167, 182	Positioniersystem	448
Lötspitzenreiniger	620-621	Müllbeutel	163-165	Pozidriv-Schraubendreher	413-414, 417, 421, 423-424, 426
Lötspitzenreiniger Zubehör	620	Müllsackhalter	164	Präzisionspinzetten	384-412
Lötstation Versorgungseinheit	592-593, 596	Multi Wagen	373-374	Präzisionsschraubendreher	413-429
Lötstationen	588-599, 618-619	Multimeter	384	Präzisionswaagen	523
Lötstationen JBC	618-619	Mundschutz	130	Präzisionszangen	450-487
Lötstationen JBC Compact Line	618	Mützen	123-126	PremiumSmooth	122-123
Lötstationen JBC Premium Line	619	N		Printorama	354
Lötstationen WE	591	Nadel-Vlies	151	Profile / Profilschienen Arbeitsplatz	251, 254, 258
Lötstationen WT	589-591	Nadelzangen, Nadel-Spitzzangen,	460, 468, 485	Prüfgerät	195
Lötstationen WX	592-594	Nadelhalbrundzangen	443	Prüfstift	222
Lötstationen WXSmart	588	Netzteil Kilews	305-306	PU-Stuhl	229, 231
Lötstoppmasken	582, 623-624	NEWBOX Eurobehälter	436-440	PUMA Berufsschuhe	74-75
Lötwerkzeug	608, 613, 622	Niedervoltschrauber	145-146	Punkt-zu-Punkt-Widerstandmessung	204, 206, 210-211
Lötzinn FELDER	636-638	NORASTAT	504-510	Puzzlebodenbelag	152, 157, 159
Lötzinnabroller	622	Nutzentrenner	506-507, 510	Q	
Luftfeuchtigkeitsmessungen	205, 211	Nutzentrenner Ersatzteile	504	Quickfill Leiterplattenmagazin	358
Luftpolsterfolien	282-283	Nutzentrenner MAESTRO 2, 2M	505	R	
Luftpolstertaschen	282	Nutzentrenner MAESTRO 3E	506	RAACO	339-340, 342
Lupen	545, 566-568	Nutzentrenner MAESTRO 4S	509-510	Räder/Rollen	164, 377-381
Lupen - Eschenbach	566-568	Nutzentrenner MAESTRO 5L	508	Radiopinzetten	388
Lupen - Zubehör	566-568	Nutzentrenner MAESTRO 6		Rako Eurobehälter	302-303
Lupenleuchten	545-550	O		Rampe	152-153
Lupenleuchten Daylight	548	Oberflächenwiderstandsmessgeräte	208-210	Rastermodule / -rohre	254
Lupenleuchten Luxo	545-547	Okularmikroskope	553-554	Rechteckdosen mit Deckel	329
Lupenleuchten TEVISIO	549	One Touch Dispenser	173-174	REELO	345
Lupenleuchten Waldmann	549	Optische Inspektionssysteme	554-566	Regalbeläge	149
Lupenleuchten Zubehör	545-550	Ordner	178	Regalböden	255, 258, 373-376
LUPOS Berufsschuhe	50-51	Orga-System	182	Regalböden ausziehbar	255
LYNX EVO Inspektionssysteme	559	Organisationssystem	182, 608, 613, 622	Regalböden verstellbar	255
LYNX EVO Zubehör	559	Organisationssysteme Büro	176-182	Regale	374-376
LYNX Inspektionssystem	559	Orthopädische Einlegesohlen	92	Regalkasten	341
M		Overhead Air Ionizer	219-220	Regalschrank	264
MAESTRO Nutzentrenner	506-507	P		Regalsysteme	251-252, 374-376
Magazin, Schubladen	338-340	Paletten, Transport	296-297, 365	Reiniger	586
Magazine	354-358	Pantolekten	19-25, 29, 44-45	Reinigung	161-169, 569, 574-578
Magnetisch	183	Papierkörbe	163-164	Reinigung - Schuhe	98-99
Magnetisiergerät	497	PC Reinigungsmittel	571	Reinigung, antistatische	569, 574-575
Makrolite 4K	564	PC-Halter	373	Reinigung, Emittlerelektroden	218
Mantelausführung - 3/4 lang, Kurzarm	111	PCSA Bestückungsrahmen	531	Reinigung, integrierte Bürsten	218, 220
Mantelausführung - 3/4 lang, Langarm	108-109, 111-112	PE-Schaumstoff	294, 314	Reinigung, Kontakt-	576-579
Mantelausführung - kurz, Kurzarm	110	PEN-VAC Handingsysteme	502	Reinigungsbürsten	171-173
Mantelausführung - kurz, Langarm	110	Permanenüberwachung	200-204	Reinigungslösung	576
MANTIS Compact	555-557	Personen-Widerstandsmessgeräte	195-197	Reinigungsmittel / -produkte	161-169, 569, 576-578
MANTIS Elite	556-557	Personenerdungssysteme	140-145	Reinigungsset	573
MANTIS Inspektionssysteme	554-557	Personenteststationen	192-197	Reinigungstücher	162, 570, 575-578
MANTIS Zubehör	555-557	PGT 120 Personenteststation	195-197	Reinigungswagen	165-169, 182
Markierungspfeile	187	Phillips/Kreuzschlitz-Schraubendreher	413-417, 421, 423-424, 426	Reinraum	126, 267-268
Maschinengeeignet	214, 217	Pinzel	171-173	Reststegtrenner	510-512
Materialflusskasten	341	Pinzetten	216-217, 384-412	Reststegtrenner manuell	512
Materialständer	370	Pinzetten - C.K.	388-392, 468	Ringelektrode	209
Matte	156-159	Pinzetten - EREM	405-408, 486	Ringordner	178
Maus für PC	181	Pinzetten - Ideal-tek	393-405	Risiko- Management ESD	
Mehrzweckbehälter	164, 292	Pinzetten - Knipex	386-388, 394	Risiko-Analyse	10
Mess- Koffer	204-205	Pinzetten - Piergiacomini	409-412	Rohrsystem, Absaugung	635
Mess- und Prüfgeräte	192-194, 198-200, 384, 594, 608, 622	Pinzetten - Wiha	385-386	Rollboys	337
Messelektroden	209-211	Pinzetten, Bestückungs-	386-392, 394, 397, 412	Rollen/Räder	164, 377-381
Messpunkte, Markierung	188	Pinzetten, Kreuz-	388, 396, 401, 404	Rollengestell mit Steckbügeln	345-348
Messschieber	497	Pinzetten, Präzisions-	385-394, 398-408	Rollenwagen	348, 372
Metallgliederband	140, 142	Pinzetten, SMD-	385-386, 389, 403-408, 412	RTP Lötspitzen	614
Metrizo 3000	204-205, 207-208	Pinzetten, Universal-	385-386, 397-398, 401	RTU Lötspitzen	614-615
Metrizo B530	206, 208	PLCC - Ausziehwerkzeug	501	Rückenlehnenelektrode	210
Metrizo-Messkit	208	Pneumatikschneider	499-500	Runddosen SMD	330
Mikro-Schraubendreher	426	Pneumatikschneider - Schneidköpfe	499-500	Rundzangen, Halbrundzangen	455, 467, 472, 474, 477, 479, 482, 486
Mikro-Seitenschneider	482-483	Politur - Entferner	162, 571	S	
Mikrofasertücher	162-163, 570	Polo-Shirts	116-123	Sackkarre ESD	365
Mikroskope	551, 553-566	Polycarbonatplatten, transparent	170-171	Safebuds	571
Mini Probe Set	209	Polyesterfolie, transparent	170-171	Safeclotchs	573
Mini- Spiralkabel	141	Polyimid-Folie	624	Safepads	573
MiniStrip	493	Polyimid-Klebeband	395, 624-625	SAFESHIELD	289-290
Mobile Arbeitsstationen	263-264	Polyurethan Vergussmasse	585	Safetiss	573
Modul Cross	199				
Monitoring	200-204				
Montageständer	528-531				
Mouse- Pad	181-182				

Stichwortverzeichnis

Safewash	576	Schweizer Ausführung erhältlich		Stegtrenner Zubehör	511
Safewips	573		142-143, 145	Stegwände	
Sandalen	19-21, 24-25, 29, 44-45	Schwenkarm	252, 259, 448	291-292, 309-310, 312-313, 316, 350-351	
Sattelhocker	230	Schwenktafel	183	Stegwände, Leiterplattenhalter	348-354
Saug-/Entlötöden	617	Schwenktafelsystem	183	Stehhilfen / Standsitze	
Saugdüsen DSX80 / DSXV80	617	Schwenktragarm	448	230-231, 244-245, 249	
Saugdüsen Weller	617	Schwenktür	198-199	Stehsammler	182
Saugdüsen WXDP120 DSX120	617	Screen Clene	575	Steighilfen	249
Schablonenreiniger/-tücher	578	Sechskant-Kugelkopf-Schraubendreher		STEITZ SECURA Berufsschuhe	80-82
Schadstoffabsorber	627	415, 419-420, 423, 425, 496		Stereo Inspektionssysteme	
Schaltstrahrschlüssel	495-498	Sechskant-Schraubendreher		551, 553-557, 559	
Scharnierdeckelboxen	329	419-420, 422-425		Steuergerät Kilews	443
Schaumfolie, PE	284	Seitenfaltenbeutel	165, 281, 297	Stifthalter	181
Schaumreiniger	574, 576	Seitenschneider, Spezialschneider		Stiftekocher	181
Schaumstoff-Folie	284	458-459, 463, 478, 487		Streifen, Kontaktierungs-	95-98
Schaumstoffe	288, 290, 295	Seitenschneider, Vornschneider	450-487	Streifensäge	521
Schere	180, 463	Senkrechtspanner ESD	526-528	Stretchfolie	284
Scheren, Kabel-	480	Serie Triton	413-414	Strümpfe ESD	93
Schildhalter	191	Serie Xonic	415-416	Stuhl - Armlehnen	
Schlauchfolien	274-275, 281	Service-Kit	145	227, 233, 237-238, 241-244, 246-248, 270-271	
Schlitz-Schraubendreher		Service-Staubsauger	165-169	Stuhl - auf Körpergewicht einstellbar	238
413-417, 421, 423-424, 426		Serviceboxen	330	Stuhl - Aufstiegshilfe / Fussring	
Schlüsselanhänger	172	Sicherheitsschuhe		237-238, 240-244, 246-248, 270-271	
Schmiermittel	580	30-36, 38-43, 45-71, 75, 78-79, 82-92		Stuhl - ESD Polster - Integralschaumpolster	
Schneidepinzetten	403-404, 407-408	Sicherheitsschuhe FTG	82-85	237, 239, 245	
Schneidezangen	461	Sicherheitsschuhe LEMAITRE	78-79	Stuhl - ESD Polster - Skai	239
Schnellhefter	176	Sicherheitsschuhe U-POWER	52-55	Stuhl - ESD Polster - Textil	238-239, 247
Schnellspanner ESD	526-528	Sicherheitsschuhe uvex	70-74	Stuhl - ESD Polster Magic	237
Schnitthandschuh	134	Sicherheitssneaker	68	Stuhl - ESD-Gleiter	
Schrägschneider, Seitenschneider		Sicherheitsstiefel	42, 66, 89-90, 92	227, 237-238, 240-244, 246-248, 270-272	
464-465, 471, 474, 482		Sicherungslack	579	Stuhl - ESD-Rollen	
Schrauben- Sicherungslack	579	Sichtlagerkästen, Greifschalen	342-344	227, 237-238, 240-244, 246, 248, 270-272	
Schrauben-Vereinzelungsgeräte	449-450	Sickenzange	461	Stuhl - Fusskreuz Aluminium	
Schraubendreher	413-429	Sieb-/Löffelreflektor Leister	619	226-228, 233, 237-238, 243-248, 270, 272	
Schraubendreher - C.K.	413-416, 468	SIEVI Berufsschuhe	44-49	Stuhl - Gasfeder (verlängert)	
Schraubendreher - Klingen		Silberleitfarbe	579	226-227, 233, 245	
418-421, 434-435		Silikonfrei- Wärmeleitpaste	583	Stuhl - Rückenlehne verstellbar	
Schraubendreher - Klingensätze	421	Silikonharz Vergussmasse	585-586	226-228, 233, 237-238, 241-243, 245-248, 270	
Schraubendreher - Piergiacomini	413	Skalpelle	493-494	Stuhl - Stahlblechausstattung	244, 271
Schraubendreher - WERA	426-429	Slipper	30-31, 36, 43, 45, 268	Stuhl - Stehhilfe	230
Schraubendreher - WIHA	417-425	Smart Tweezers	216-217, 384	Stuhl mit Gleitern	226, 230
Schraubendreher Wiha Serie System 4		SMD-Aufbauschränke	331-333	Stuhl mit Rollen	226-228, 233, 245, 247
418-419		SMD-Klappboxen	331-333	Stuhl mit Rückenlehne	
Schraubendreher Wiha Serie System 6		SMD-Kleinbehälter/Runddosen	330-333	226-228, 233, 240, 248	
420-421		SMD-Pinzetten	385-386, 403-408, 412	Stuhlbezug - Kunstleder	
Schraubendreher, Phillips-/Kreuzschlitz		SMD-Spulenständer	345-348, 363-364, 372	226-228, 241-244, 270-272	
413-417, 419-421, 423-424, 426		Socken- ESD	93	Stuhlbezug - Stoff	
Schraubendreher, Pozidriv-		Soder-Wick	621-622	226-228, 233, 241-242, 244-245, 247	
413-414, 417, 419-421, 423-424, 426		Softshell Jacke	123-126	Stühle	210, 224-249
Schraubendreher, Schlitz-		Sohlenreiniger, mechanisch	98	Suchspiegel	495
413-421, 423-424, 426		Sohlenreinigung	98-99	Sweat-Jacke	116-121, 125
Schraubendreher, Torx-		SOLAMAT	98	Sweat-Shirts	116-121, 125
413-415, 417, 419-420, 422-426		Spannfix	529-530	SX 45 Stereo Mikroskop	553-554
Schraubendreher-Sätze		Spannungsmessung ESD-Ereignisse	212	SX 45 Zubehör	554
414, 417-419, 421-422, 424-426		Spannungspotenzial	214	System-Arbeitsplatzleuchten	544
Schraubenschlüssel	495	Spezialschuhe	268	Systembauteile Serie Concept	252-256
Schraubstöcke	528-531	Spezialzangen, Biegezangen	461-462, 487	Systembauteile Serie TP / TPH	251-252
Schraubstöcke - Zubehör	530	Spiralkabel / Erdungskabel	141-142, 145	Systembauteile Serie WB	257-259
Schraubzangen	497-498	Spitzschneider	484-486		
Schrumpffolie / Stretchfolie	284	Spitzzangen	450-487		
Schubladen, Lager	261-263, 340	Sprühflasche	162, 175, 571		
Schubladenblock Serie 30 u. 35	262	Spulenbehälter / -ständer SMD			
Schubladenblock Serie 45	262-263	292, 345-348			
Schubladenblock Serie LMC	261	Spurfrei-Rollen	251-252, 380-381		
Schubladenblöcke	261-263	Stahlrohrkarre ESD	365		
Schubladenblöcke Zubehör	263	Stangenlot	636		
Schubladenmagazine	337-340	Stangenspanner ESD	526-528		
Schubstangenspanner ESD	526-528	Stapelschalen	182		
Schuhe, Beruf-	67	Stapelscharnierdosen	329		
Schuhpflege	94	Staubbindematten / -folien	99, 269		
Schuhprüfer	195	Staubsauger	165-169		
Schuko-Blindstecker	143-144	Staubsauger-Zubehör	165-169		
Schürze, Einweg-	129	Steckplatte / Noppenplatte	348-349		
Schutzbeutel	184, 279-280	Steckschlüssel	415, 422-426		
Schutzlacke	578, 581-582	Stegtrenner	510-512		
Schutzlackentferner	578	Stegtrenner - Klingen	512		
Schwachstellenanalyse	10	Stegtrenner DPP	511		
Schweissdraht	155	Stegtrenner Hektor	510-511		

Tisch-Sets, Tisch-Boden-Sets	145-146
Tischbeläge	146-148
Tische	251-253, 257-258
Tischgestelle	253
Tischmatten	147-148
Tischmatten- Erdung	142-144
Tischmodell	217
Tischplatten	149, 253
Tischständer	183
Tischwagen	251-252, 365-368
Top Gun Ionizer	220
Torx-Schraubendreher	413-415, 417, 422-426
Tragarm	447-448
Tragarm mit Positioniersystem	447-448
Transportpaletten	296-297
Transportroller, Transportrolli	297, 358-362, 365
Transportwagen	297, 348, 358-374
Trenneinsätze	291-292, 307-316
Trenneinsätze/Behälter	291-294, 307-316
Trennunterlagen	155
Trennvorrichtung ----> Nutzentrenner	504-510
Trennwagen	165-166, 182
Trennwagen, 2-fach	166
Trockenmittel	280, 284
Tyvek	128-129

U

Ultrasolve	578
Umreifungsband	296
Umrüstsatz Buchsen 4 mm / DK 10 mm	144
Universal-Bandspender	189-190
Universalmessgerät	212
Universalpinzetten	385-386, 388, 397-398, 401
Universalschrank	264
Universalwagen	371-373

Ü

Überspannungskontrolle	201
Überwachung - Personenerdung	201-202
Überwachung- Handgelenkband	200-204
Überwachungs- und Prüfgeräte für Doppelleiter Systeme	200-204
Überziehschuhe	95-98
Überziehschuhe, Einweg-	95-97, 129
Überziehschuhe, Mehrweg-	95-97

V

Vakuum-Pipette Pen-Vac	502
Vakuum-Pipette Vampire	501
Vakuum-Pipette Zubehör	502
Vakuuiergerät	285-287
Vakuumpipette WVP	599
VDE-Schraubendreher	421-422, 433-434
VE Cam	562-563
Verbindung Arbeitstische	254
Verbindungsleitungen	141, 201
Verbundschaltung / Verbundschaltung möglich	197, 200, 202
Vereinzelungsgeräte, Schrauben-	449-450
Vergussmassen, Epoxide	584-585
Vergussmassen, Polyurethane	585
Vergussmassen, Silikonharz	585-586
Veribox	207
Verpackungen	165, 281, 297
Verpackungen, Folienbeutel	274-275, 279-280
Verpackungen, Luftpolster	282-283
Verpackungen, Schlauchfolien	275
Verpackungsfolie	284
Verpackungsklebebänder	187-190
Versandschachtel, Wellpappe	288-290
Viasit Drehstühle	232-233
Vision - Inspektionssysteme	554-566
Voltmeter elektrostatisch	164
Vorheizplatten	609-610

Vornschneider --> Seitenschneider	458-459, 471, 474, 481-482
-----------------------------------	----------------------------

W

Waagen	523-524
Waagrechtspanner ESD	526-528
Wafer-Pinzette	396
Wagen / Fahrwagen / Rollwagen	164
Walking - Testkit	212, 215-216
Wandhalterung	183, 195-196
Wärmeleitgummi	583-584
Wärmeleitkleber	583-584
Wärmeleitpaste	583-584
Wärmeleitprodukte	583-584
Warnschilder	184-186
Warnweste	123-126
Wartungshilfen	579
Wasser-Dosierflaschen	175
Wasserpumpenzangen	497-498
Wasserwaagen	496
WAVE-Lupenleuchte	546
Wendeelektrode	210
Werkzeug - sonstiges	493-498
Werkzeugkoffer	322, 330
Werkzeugsätze	468, 486
Wertstoffbehälter	164, 182
Wertstoffsammler	182
Wertstofftonne	164, 182
Westen	123-126
WEZ Eurobehälter	300-301, 316
WEZRack	352-354
Wiha Zangenset	472
Winterbekleidung	123-126
Winterjacken	123-126
Wips	573
Wischtücher	162, 570
WS Aware Arbeitsplatzmonitor	200
WXSmart Lötstationen	588

Z

Zählgeräte für Bauteile	521-522
Zählwaagen	523-524
Zählwaagen - Zubehör	524
Zangen	450-487
Zangen - C.K Serie SensoPlus	464-467
Zangen - C.K.	463-470, 489
Zangen - Ecotronic	468-470
Zangen - EREM	483-487
Zangen - Erem Serie 2400 MagicSense	484-486
Zangen - Erem Serie 500 / 600	483-484
Zangen - Erem Serie 700	486
Zangen - Erem SMD	486
Zangen - Ideal-tek	450-455
Zangen - Knipex	473-480, 489-492
Zangen - Knipex Serie Profi	476-478
Zangen - Knipex Serie Standard	474-476
Zangen - Knipex Serie Super-Knirps	473-474
Zangen - Knipex VDE	478-480
Zangen - Lindstrom	481-482
Zangen - Lindstrom Serie RX	481-482
Zangen - Piergiacomini	456-463, 488-489
Zangen - Piergiacomini Serie Evolution	456-459
Zangen - Piergiacomini Serie Micron	459
Zangen - Wiha	470-472
Zangen - Wiha Professional	471-472
Zangen Zubehör	492
Zangen, Abisolier-	487, 489-490
Zangen, Biege- / Spezial-	461-463, 486-487
Zangen, Crimp-	488-493
Zangen, Kombi-	478-479
Zangen, Seitenschneider	450-487
Zangen, Spitz-	450-487
Zangensätze	468, 472, 476, 478, 480, 486, 492
Zangenschlüssel	497
Zehenband, Damen	95-98

Zero Smog	629-632
Zero Smog - Filter/Düsen/Trichter	629-632
Zubehör	183
Zugangskontrollsystem möglich	192-194
Zuschnitt	150, 283-284, 291-294
Zutrittskontrolle	192-195, 198-200
Zwischenlagen	308, 311, 314

abeba

ESD-Schuhe	26–37, 96
Reinraum	268–269



Reinigung	571, 573, 575
-----------	---------------

albatros®

ESD-Schuhe	76–77
------------	-------

atlas® the shoe company

ESD-Schuhe	64–69
------------	-------

BAAK® Fußgerechte Sicherheit

ESD-Schuhe	88–92
------------	-------

Bama®

ESD-Schuhe	94
------------	----



BATA INDUSTRIALS

ESD-Schuhe	86–87, 93
------------	-----------

BERNSTEIN TOOLS FOR ELECTRONICS

Montagezubehör	528–531
----------------	---------

bimos

ESD-Stühle	234–245, 249
Reinraum	270–272

BIRKENSTOCK

ESD-Schuhe	24–25
------------	-------

Blickle® Räder+Rollen

ESD-Lager und Transport	380–381
-------------------------	---------

cab

ESD-Lager und Transport	350–352, 356–357
Leiterplattenbearbeitung	504–511

Chemtronics®

Abdeckmaterial	624
Chemie	582
Lote und Lötmittel	640–642
Reinigung	577–578
Zubehör Löttechnik	621–622



Abisolier- / Crimptechnik	489
Bearbeitungswerkzeuge	501
Pinzetten	388–392
Schraubendreher	414–416
Sonstige Werkzeuge	495–496
Zangen	464–470
Zubehör Löttechnik	622



daylight

Leuchten	541–542, 547–548
----------	------------------

delvo®

Elektroschrauber	445–446
------------------	---------

DESCO EUROPE

Messen und Prüfen	204, 215
-------------------	----------

DPV ELEKTRONIK

ESD-Kleidung	101–111, 113, 116–127, 130–135
ESD-Lager und Transport	308–315, 345–346, 358–364, 375
ESD-Schuhe	19–23, 95–98
ESD-Schutz	142–144, 161, 164
ESD-Service	226–232, 249
ESD-Verpackungen	275–276, 279, 282, 285
Messen und Prüfen	192–194
Reinigung	569
Reinraum	267
Schulungen und Seminare	12–15

ELECTROLUBE

Abdeckmaterial	623–624
Chemie	579–586
Lote und Lötmittel	640–641
Reinigung	573–574, 576–578

ELTEN

ESD-Schuhe	56–63, 93
------------	-----------

Erem®

Pinzetten	405–408
Pneumatikschneider	499
Zangen	483–487

ergolastec® soft footing.

ESD-Schutz	156–158
------------	---------

ESCHENBACH

Leuchten	550
Optische Inspektion	551, 566–568

FELDER

Lote und Lötmittel	636–639
Zubehör Löttechnik	621–622

fetra®

Transportgeräte

ESD-Lager und Transport	365–370
ESD-Schutz	164



Dosiertechnik	536–538
---------------	---------

FTG safety shoes

ESD-Schuhe	83–85
------------	-------

ideal-tek

Leuchten	545
Optische Inspektion	565
Pinzetten	393–405
Reinigung	572
Reinraum	265
Sonstige Werkzeuge	493–494
Zangen	451–455

jalas

ESD-Schuhe	38–43, 93
------------	-----------

JBC

Löttechnik JBC	618–619
----------------	---------

Kahnetics®

Dosiertechnik	539–540
---------------	---------

KERN®

Optische Inspektion	551–552
Zählgeräte / -waagen	523–524

KILEWS

Drehmomentmessgeräte	449
Elektroschrauber	436–444
Schrauben-Vereinzelungsgeräte	449



Abisolier- / Crimptechnik	489–492
Pinzetten	386–388
Sonstige Werkzeuge	497–498
Zangen	473–480

HANS KOLB®

ESD-Verpackungen	288–289, 291–294
------------------	------------------

LEISTER

Heißluftgeräte Leister	619
------------------------	-----

LEMAITRE

ESD-Schuhe 78–79



ESD-Lager und Transport 316–321, 323–337, 347

ESD-Schutz 182



Zangen 481–482



ESD-Schuhe 50–51



Leuchten 542



ESD-Schutz 150



Bauteilbearbeitung 514–515, 518, 520–521



Abisolier- / Crimptechnik 488

Leiterplattenbearbeitung 512

Pinzetten 409–412

Pneumatikschneider 500

Schraubendreher 413

Zangen 456–463

Zubehör Löttechnik 623



ESD-Schuhe 74–75



ESD-Lager und Transport 322, 330, 339–340, 342



Messen und Prüfen 200–202



ESD-Schuhe 44–49, 93



Messen und Prüfen 213, 215, 217–220, 222



ESD-Schuhe 81–82



ESD-Kleidung 135–139



ESD-Arbeitsplatzsysteme 251–264

ESD-Lager und Transport 337–339, 341, 343, 371–374

ESD-Stühle 233–234

Leuchten 543–544



ESD-Kleidung 128–129



ESD-Schuhe 52–55



ESD-Lager und Transport 302–303, 322, 343, 352



ESD-Kleidung 114, 127

ESD-Schuhe 70–74



ESD-Stühle 233



Optische Inspektion 553–557, 559, 561, 563–564, 566



Leuchten 545–547



Leuchten 541, 544, 549–550



ESD-Lager und Transport 299



Abdeckmaterial 623

Lote und Lötmittel 639

Löt Rauchabsaugung 627–635

Löttechnik Weller 588–617

Zubehör Löttechnik 620–622



Schraubendreher 426–429



ESD-Lager und Transport 300–301, 316, 322, 329, 352–354



Bit-Einsätze 429–432

Drehmomentschraubendreher 432–435

Pinzetten 385–386

Schraubendreher 417–425

Sonstige Werkzeuge 496–497

Zangen 471–472



ESD-Schuhe 94

EPA-Anforderungen nach DIN EN 61340-5-1

ESD-Kontrollelement	Produktqualifizierung ^a		Verifizierung der Einhaltung ^b	
	Prüfverfahren	Grenzwerte ^c	Basierend auf Prüfverfahren	Grenzwerte ^c
Arbeitsflächen, Lagerregale und Transportwagen ^g	IEC 61340-2-3	$R_{gp} < 1 \times 10^9 \Omega$ $R_{pp} < 1 \times 10^9 \Omega$	IEC 61340-2-3	$R_g < 1 \times 10^9 \Omega$
Anschlusspunkt des Handgelenkerdungsbands				$R_g < 5 \times 10^6 \Omega$
Bodenbelag	IEC 61340-4-1 ^{d,e}	$R_{gp} < 1 \times 10^9 \Omega$	IEC 61340-4-1	$R_g < 1 \times 10^9 \Omega$
Ionisation	IEC 61340-4-7	Abbau (1000 V auf 100 V und -1000 V auf -100 V) < 20 s Offsetspannung < ± 35 V	IEC 61340-4-7	Abbau (1000 V auf 100 V und -1000 V auf -100 V) < 20 s oder vom Nutzer festgelegt Offsetspannung < ± 35 V
Sitzgelegenheiten	IEC 61340-2-3 (Messung des Widerstandes zum erdungsfähigen Punkt)	$R_{gp} < 1 \times 10^9 \Omega$	IEC 61340-2-3 (Messung des Widerstandes gegen Erde)	$R_{p-p} < 1 \times 10^{11} \Omega$ oder vom Nutzer festgelegter Grenzwert
EPA-Bekleidung	IEC 61340-4-9 oder vom Nutzer festgelegtes Verfahren	$R_{pp} < 1 \times 10^{11} \Omega$ oder vom Nutzer festgelegter Grenzwert	IEC 61340-4-9 oder vom Nutzer festgelegtes Verfahren	$R_{p-p} < 1 \times 10^{11} \Omega$ oder vom Nutzer festgelegter Grenzwert
Erdungsfähige EPA-Bekleidung	IEC 61340-4-9	$R_{gp} < 1 \times 10^9 \Omega$	IEC 61340-4-9	$R_{gp} < 1 \times 10^9 \Omega$

a	Für die Produktqualifizierung sollten die Umgebungsbedingungen für die Prüfung bei (12 ± 3) % relative Luftfeuchte und (23 ± 2) °C liegen. Wenn nicht in den verwiesenen IEC-Normen festgelegt, sollte die Minstdauer zur Konditionierung auf Umgebungstemperatur für die Produktqualifizierung 48 h betragen.
b	Die Prüfverfahren in der Spalte für die Verifizierung der Einhaltung beziehen sich nur auf das grundlegende Prüfverfahren. Es wird nicht erwartet, dass die Prüfverfahren vollständig befolgt werden.
c	In dieser Tabelle verwendete Symbole: R_{pp} bezieht sich auf den Punkt-zu-Punkt-Widerstand R_g bezieht sich auf den Widerstand zu Masse und R_{gp} bezieht sich auf den Widerstand zum erdungsfähigen Punkt.
d	Die maximal zulässige Prüfspannung für die Messung von ESD-Bodenbelägen, die für ein mit dieser Norm übereinstimmendes ESD-Programm verwendet werden sollte, beträgt 100 V.
e	Wenn ein Bodenbelag verwendet wird, um das Personal zu erden, das ESDS handhabt, wird auf die Systemanforderungen nach Tabelle 2 verwiesen.
f	In Situationen, bei denen eine Schädigung durch das Charged Device Model (CDM) in Betracht gezogen werden muss, wird ein unterer Grenzwert des Punkt-zu-Punkt-Widerstandes R_{p-p} von $1 \times 10^4 \Omega$ empfohlen.
g	Arbeitsflächen sind festgelegt als jede Oberfläche, auf der ein ESD-empfindliches Element abgelegt wird.

Anforderung Personenerdung nach DIN EN 61340-5-1

Technische Anforderungen	ESD-Kontrollelement	Produktqualifizierung		Verifizierung der Einhaltung	
		Prüfverfahren	Grenzwerte ^b	Prüfverfahren	Grenzwerte ^b
Personenerdung	Handgelenkerdungsbander (Bänder und Erdungskabel)	IEC 61340-4-6	$R < 5 \times 10^6 \Omega$ oder vom Nutzer festgelegter Grenzwert	Siehe Handgelenkerdungsbandsysteme	
	Widerstand des Handgelenkerdungsbands	IEC 61340-4-6			
		Innenseite	$\leq 1 \times 10^8 \Omega$	Nicht anwendbar	
		Aussenseite	$> 1 \times 10^7 \Omega$	Nicht anwendbar	
	Handgelenkerdungsbandsystem ^a	Nicht anwendbar		IEC 61340-4-6 Prüfung auf elektrischen Durchgang des Handgelenkerdungsbands	$R < 3,5 \times 10^7 \Omega$
	Schuhwerk	IEC 61340-4-3 ^c	$R \leq 1 \times 10^9 \Omega$	Siehe System Person/Schuhwerk	
	System Person / Schuhwerk / Boden	IEC 61340-4-5	$R_g < 1 \times 10^9 \Omega$ und absoluter Wert der Körperspannung < 100 V (Mittelwert der 5 höchsten Spitzen)	IEC 61340-4-5	$R_g < 1,0 \times 10^9 \Omega^{d,f}$
System Person / Schuhwerk	Nicht anwendbar		Siehe Anhang	$R_{gp} < 1,0 \times 10^9 \Omega$	

a	In Situationen, in denen EPA-Bekleidung (nach IEC 61340-4-9) als Teil des Handgelenkerdungsbanderpfades verwendet wird, sollte der Widerstand des Gesamtsystems inklusive Person, Schutzbekleidung und Erdungskabel $< 3,5 \times 10^7 \Omega$ betragen.
b	In dieser Tabelle verwendete Symbole: R_g bezieht sich auf den Widerstand zu Masse, R_{gp} bezieht sich auf den Widerstand zum erdungsfähigen Punkt.
c	Für die Produktqualifizierung von Schuhwerk nach IEC 61340-4-3 sollte die Umgebungsbedingung für die Prüfung bei (12 ± 3) % relative Luftfeuchte und (23 ± 2) °C liegen.
d	Eine periodische Prüfung der erzeugten Körperspannung sollte durchgeführt werden, um zu verifizieren, dass die Spannung weniger als 100 V beträgt.
e	Der Grenzwert des Widerstands gilt für die aufeinanderfolgende Messung jeweils eines einzelnen Fusses, nicht beide Füße gleichzeitig.
f	Der erforderliche Grenzwert von $< 1,0 \times 10^9 \Omega$ ist der höchste zulässige Wert. Der Anwender sollte basierend auf den für die Produktqualifizierung des Systems Schuhwerk und Boden gemessenen Widerstandswerte, die eine maximale erzeugte Körperspannung von 100 V sicherstellen, einen oberen Grenzwert festlegen, und diese Widerstandswerte für die Verifizierung der Einhaltung verwenden.

ESD Schutzmaßnahmen

Überall, wo sich Menschen bewegen oder Material bewegt wird, entsteht elektrostatische Aufladung. Elektronische Baugruppen mit zunehmend kleiner werdenden Strukturen können durch elektrostatische Entladungen beschädigt oder zerstört werden. Da man die elektrostatische Aufladung nicht fühlt oder einfach mit einem Multimeter messen kann, müssen diese Risiken fachgerecht bewertet werden.

Die durch elektrostatische Entladungen geschädigten Bauteile können zu einem Ausfall oder zu einer Verkürzung der Lebensdauer der betroffenen Baugruppen führen.

Zur Vermeidung elektrostatischer Aufladung von Personen und Material werden ESD-Schutzmaßnahmen benötigt. Ziel ist es, durch Erdung eine Aufladung zu vermeiden und aufgeladenes Material langsam zu entladen.

Bereiche, die so gestaltet sind, dass elektronische Baugruppen sicher gehandhabt werden können, bezeichnet man als ESD-Schutzzone oder EPA (Electrostatic Protected Area). Diese Bereiche werden besonders gekennzeichnet.

Unabhängig von der Ausrüstung der ESD-Schutzzone müssen zusätzliche Maßnahmen eingehalten werden:

- ESD-gefährdete Bauteile (ESDS) dürfen nur in der ESD-Schutzzone (EPA) verarbeitet werden
- Personenerdung über Handgelenkband und ESD-Schuhe sicherstellen
- Ableitfähige und andere Kleidungsstücke bedeckende Kleidung tragen
- Elektrostatisch aufladbare Materialien wie PE, PVC, Styropor etc. vermeiden
- Elektrostatisches Feld von > 5000 Volt/m ist zu vermeiden
- Nur gekennzeichnete ESD-Verpackungen und Transportbehälter verwenden
- In EPA-Schutzzone darf nur ESD-geschultes Personal eingesetzt werden

Durch eine regelmäßige Überwachung der Schutzfunktionen in der EPA wird eine sichere Verarbeitung von Elektronik gewährleistet.

Beispiel einer ESD-Schutzzone EPA (Electrostatic Protected Area)

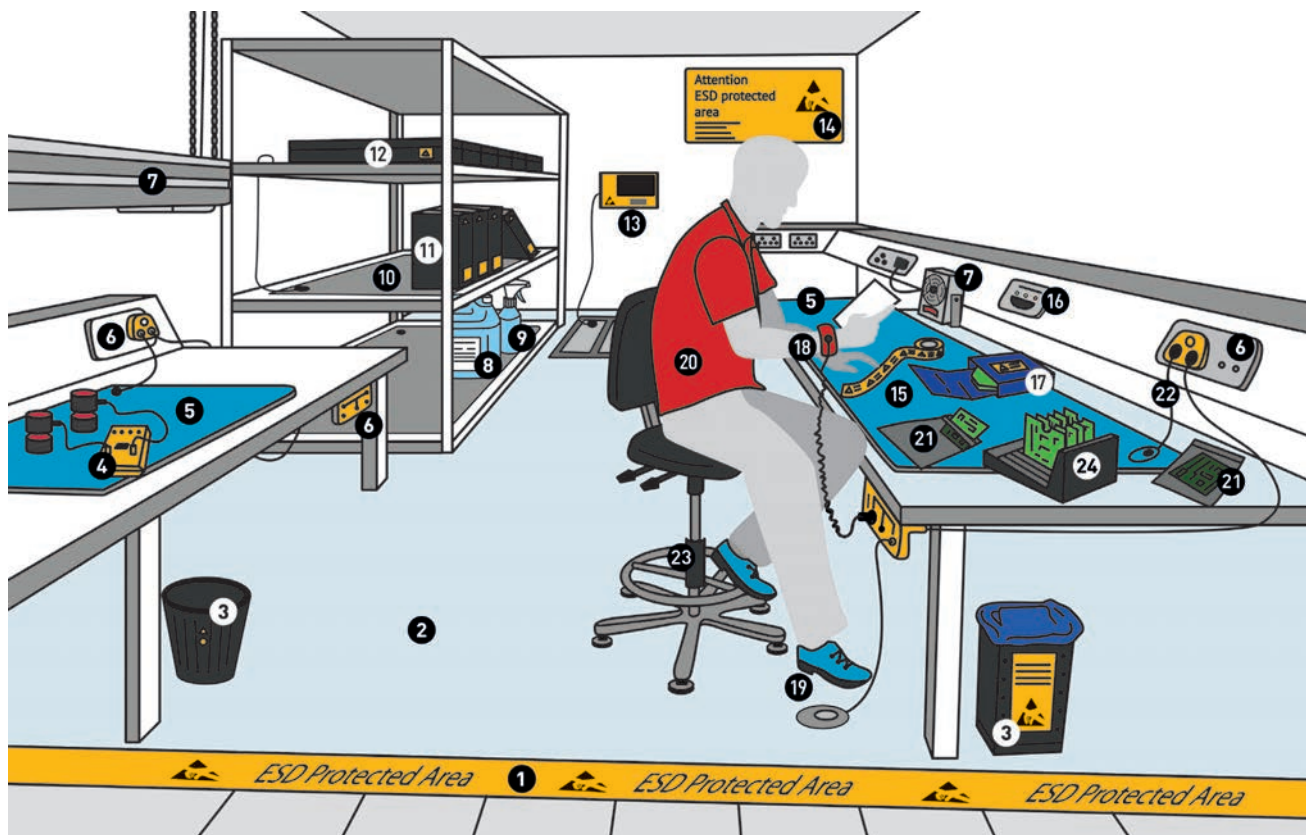

- | | | | |
|-------------------------|-----------------------------------|--------------------------|---------------------------|
| 1. Bodenmarkierung | 7. Ionisiergerät | 13. Personen-Teststation | 19. Fersenbänder / Schuhe |
| 2. Bodenbeläge | 8. Reiner Bodenbelag | 14. Warnschilder | 20. Kleidung |
| 3. Papierkorb | 9. Reiner Tischbelag | 15. Warnetiketten | 21. Folienbeutel |
| 4. Mess- und Prüfgeräte | 10. Regalbeläge | 16. Permanentüberwachung | 22. Erdungskabel |
| 5. Tischbeläge | 11. Ringordner / Dokumentenhüllen | 17. Versandschachteln | 23. Stühle |
| 6. Erdungsboxen | 12. Behälter | 18. Handgelenkbänder | 24. Leiterplattenhalter |

Erstellung eines ESD-Kontrollprogramms



Wichtig und notwendig für die Umsetzung und Anwendung sowie die Überprüfung von ESD-Schutzmaßnahmen ist das Erstellen eines ESD-Kontrollprogramms nach der Norm DIN EN 61340-5-1. Das ESD-Kontrollprogramm muss den individuellen Anforderungen Ihrer Prozesse und Produkten entsprechen.

Das ESD-Kontrollprogramm dokumentiert Ihre Maßnahmen und stellt deren Umsetzung und Überprüfung sicher.

ESD – Auditierung

Eine ESD-Auditierung wird auf Grundlage Ihres ESD-Kontrollprogramms durchgeführt. Die Auditierung überprüft die Umsetzung und Einhaltung des ESD-Kontrollprogramms, dokumentiert Abweichungen und bescheinigt die Einhaltung in einem Auditierungsbericht.

ESD (Electrostatic discharge)	Übergang von Ladung zwischen Körpern mit unterschiedlichen elektrostatischen Potentialen
ESDS (Electrostatic Sensitive Devices)	Gegen elektrostatische Entladung empfindliche Bauteile
EPA (Electrostatic Protected Area)	ESD-Schutzzone zur Handhabung elektrostatisch empfindlicher Bauelemente

Diese Symbole zeigen an, dass es sich um ESD-Schutzausrüstungen zur Verwendung im Umgang mit ESDS handelt		
	C (conductive)	Elektrostatisch leitfähig Es handelt es sich um Verpackungen/Materialien mit einem Oberflächenwiderstand von $< 1 \times 10^4 \Omega$
	D (dissipative)	Elektrostatisch ableitend Es handelt es sich um Verpackungen/Materialien mit einem Oberflächenwiderstand von $> 1 \times 10^4 \Omega$ und $< 1 \times 10^{11} \Omega$
	S (shielding)	Abschirmend Schirmwirkung gegen elektrostatische Entladung mit starker Dämpfung einwirkender Energien und ableitfähig



ESD SUSCEPTIBLE (= elektrostatisch gefährdet)

Das Symbol wird seit 1984 verwendet. Es kennzeichnet elektrostatisch gefährdete Bauteile und Baugruppen.



ESD PROTECTIVE (= elektrostatisch schützend)

Das Symbol wird seit 1993 zusätzlich zum ESD-Susceptible-Symbol eingeführt. Es dient der Kennzeichnung ESD-schützender Produkte wie Antistatikmatten, Rollwagen, Bekleidung, Schutzhüllen, Kartons, Stoffe usw.

Es wird empfohlen, sich an folgenden internationalen Standards zu orientieren:

DIN EN 61340-5-1	Elektrostatik - Teil 5-1: Schutz von elektronischen Bauelementen gegen elektrostatische Phänomene - Allgemeine Anforderungen
DIN EN 61340-5-2	Elektrostatik - Teil 5-2: Schutz von elektronischen Bauelementen gegen elektrostatische Phänomene – Benutzerhandbuch
DIN EN 61340-5-3	Elektrostatik - Teil 5-3: Schutz von elektronischen Bauelementen gegen elektrostatische Phänomene - Eigenschaften und Anforderungen für die Klassifizierung von Verpackung, welche für Bauelemente verwendet werden, die gegen elektrostatische Entladungen empfindlich sind
DIN EN 61340-4-1 Ed. 2.0	Elektrostatik Teil 4-1: Standard-Prüfverfahren für spezielle Anwendungen - Elektrischer Widerstand von Bodenbelägen und verlegten Fussböden
DIN EN 61340-4-3	Elektrostatik Teil 4-3: Standard-Prüfverfahren für spezielle Anwendungen – Schuhwerk
DIN EN 61340-4-5	Elektrostatik Teil 4-5: Standard-Prüfverfahren für spezielle Anwendungen - Verfahren zur Charakterisierung der elektrostatischen Schutzwirkung von Schuhwerk und Boden in Kombination mit einer Person
DIN EN 61340-2-1	Elektrostatik Teil 2-1: Messverfahren - Fähigkeit von Materialien und Erzeugnissen, elektrostatische Ladungen abzuleiten
DIN EN 61340-2-3	Elektrostatik Teil 2-3: Prüfverfahren zur Bestimmung des Widerstandes und des spezifischen Widerstandes von festen planen Werkstoffen, die zur Vermeidung elektrostatischer Aufladung verwendet werden
ANSI/ESD S20.20-2007	ESD association standard for the Development of an Electrostatic Discharge Control Program for - Protection of Electrical and Electronic Parts, Assemblies and Equipment (Excluding Electrically Initiated Exposed Devices)

Produkte, die in diesem Katalog mit dem Symbol ESD gekennzeichnet sind, entsprechen den technischen Spezifikationen nach DIN EN 61340-5-1 (2017).



Die Maßnahmen zum ESD-Schutz werden im ESD-Kontrollprogramm festgelegt. Jede Firma hat unterschiedliche Prozesse und wird somit auch eine unterschiedliche Mischung an individuellen Schutzmaßnahmen für ein optimales ESD-Kontrollprogramm benötigen. Es ist entscheidend, dass diese Maßnahmen nach technischer Notwendigkeit ausgewählt und sorgfältig in einem ESD-Kontrollprogrammplan dokumentiert werden, so dass alle Betroffenen die Programmanforderungen kennen.

Anforderung an ein ESD-Kontrollprogramm:

Die Organisation muss das Programm entsprechend den Anforderungen der Norm DIN EN 61340-5-1 erstellen, dokumentieren, einführen, unterhalten und die Einhaltung verifizieren.

ESD-Koordinator

Eine Person muss durch die Organisation benannt werden, mit der Verantwortung dieser Anforderung nachzukommen. Hierbei sind folgende Dinge zu beachten:

- Benennung durch die Geschäftsleitung
- ESD-Koordinator ist für die Umsetzung aller Maßnahmen verantwortlich
- Notwendige ESD-Schutzmaßnahmen in geeigneten Arbeitsanweisungen festlegen
- Umsetzung in den einzelnen Bereichen kontrollieren
- Voraussetzung ist das notwendige Verständnis
- Interne Auditierung veranlassen und betreuen
- Kontrolle und ggf. Ermittlung der Eigenschaften neu beschaffter ESD-Materialien

ESD-Kontrollprogrammplan

Die Organisation muss einen ESD-Kontrollprogrammplan vorbereiten, der alle Anforderungen des Programms adressiert. Diese Anforderungen sind:

- Schulung
- Produktqualifizierung
- Verifizierung der Einhaltung
- Erdungs-/Anschlussysteme
- Personenerdung
- EPA-Anforderungen
- Verpackungssysteme
- Kennzeichnung

Der Plan ist das Grunddokument für die Einführung und Verifizierung des ESD-Kontrollprogramms. Das Ziel ist ein vollständig eingeführtes und integriertes ESD-Kontrollprogramm, das den Anforderungen des internen Qualitätssystems entspricht. Der ESD-Kontrollprogrammplan muss für alle Aspekte der Arbeit der Organisation gelten.

Personenerdung

Das gesamte Personal muss bei der Handhabung von ESDS den nachstehend angegebenen Anforderungen entsprechend geerdet oder an das Potentialausgleichssystem angeschlossen sein. Wenn das Personal am ESD-geschützten Arbeitsplatz sitzt, muss es über ein Handgelenkerdungsbandsystem mit Erde verbunden werden.

Bei stehenden Tätigkeiten kann das Personal über ein Handgelenkerdungsbandsystem oder das System Schuhwerk-Boden geerdet werden. Wenn ein System Schuhwerk-Boden verwendet wird, muss das Personal ESD-Schuhwerk an beiden Füßen tragen und die beiden folgenden Bedingungen müssen erfüllt werden:

- Der Gesamtwiderstand des Systems (von der Person über das Schuhwerk und den Boden zur Erde) muss weniger als $1,0 \times 10^9 \Omega$ betragen
- Die maximale erzeugte Körperspannung muss $< 100 \text{ V}$ sein

ESD-Schutzzone (EPA)

Die Handhabung von ESDS ohne ESD-Schutzabdeckung oder ESD-Schutzverpackung muss in einer EPA erfolgen. Die Grenzen der EPA müssen deutlich als Grenzen der EPA angegeben werden (z.B. Warnhinweisschilder, die das Vorhandensein der EPA angeben, sollten so aufgestellt werden, dass sie für das Personal vor Betreten der EPA gut sichtbar sind).

Anmerkung

Eine EPA kann zum Beispiel aus einem Gebäude, einem ganzen Raum oder einem einzelnen Arbeitsplatz bestehen.

Der Zugang zur EPA muss auf Personal begrenzt werden, das eine entsprechende ESD-Schulung absolviert hat. Ungeschulte Einzelpersonen müssen von geschultem Personal begleitet werden, während sie in der EPA sind.

EPA-Anforderungen

ESD-Kontrollelement	Verifizierung der Einhaltung ^f	
	Basierend auf Prüfverfahren	Grenzwerte ^b
Arbeitsflächen, Lagerregale und Transportwagen ^g	IEC 61340-2-3	$R_g < 1 \times 10^9 \Omega$
Anschlusspunkt des Handgelenkerdungsbandes		$R_g < 5 \times 10^6 \Omega$
Bodenbelag	IEC 61340-4-1	$R_g < 1 \times 10^9 \Omega$
Ionisation	IEC 61340-4-7	Abbau (1000 V auf 100 V und -1000 V auf -100 V) $< 20 \text{ s}$ oder vom Nutzer festgelegt Offsetspannung $< \pm 35 \text{ V}$
Sitzgelegenheiten	IEC 61340-2-3 (Messung des Widerstandes gegen Erde)	$R_g < 1 \times 10^9 \Omega$
EPA-Bekleidung	IEC 61340-4-9 oder vom Nutzer festgelegtes Verfahren	$R_{p-p} < 1 \times 10^{11} \Omega$ oder vom Nutzer festgelegter Grenzwert
Erdungsfähige EPA-Bekleidung	IEC 61340-4-9	$R_{gp} < 1 \times 10^9 \Omega$

Anforderung Personenerdung

Technische Anforderungen	ESD-Kontrollelement	Verifizierung der Einhaltung	
		Prüfverfahren	Grenzwerte ^b
Personenerdung	Handgelenkerdungsbandsystem ^a	IEC 61340-4-6 Prüfung auf elektrischen Durchgang des Handgelenkerdungsbandes	$R < 3,5 \times 10^7 \Omega$
	System Person / Schuhwerk / Boden	IEC 61340-4-5	$R_g < 1,0 \times 10^9 \Omega^{c,e}$
	System Person / Schuhwerk	Siehe Anhang ^d	$R_{gp} < 1,0 \times 10^9 \Omega$

Fussnote:

a)	In Situationen, in denen EPA-Bekleidung (nach IEC 61340-4-9) als Teil des Handgelenkerdungsbandpfades verwendet wird, sollte der Widerstand des Gesamtsystems inklusive Person, Schutzbekleidung und Erdungskabel $< 3,5 \times 10^7 \Omega$ betragen.
b)	In dieser Tabelle verwendete Symbole: R_g bezieht sich auf den Widerstand zu Masse, R_{gp} bezieht sich auf den Widerstand zum erdungsfähigen Punkt, R_{p-p} bezieht sich auf den Punkt-zu-Punkt-Widerstand.
c)	Eine periodische Prüfung der erzeugten Körperspannung sollte durchgeführt werden, um zu verifizieren, dass die Spannung $< 100 \text{ V}$ beträgt.
d)	Der Grenzwert des Widerstands gilt für die aufeinanderfolgende Messung jeweils eines einzelnen Fusses, nicht beide Füße gleichzeitig.
e)	Der erforderliche Grenzwert von $< 1,0 \times 10^9 \Omega$ ist der höchste zulässige Wert. Der Anwender sollte basierend auf den für die Produktqualifizierung des Systems Schuhwerk und Boden gemessenen Widerstandswerten, die eine maximale erzeugte Körperspannung von 100 V sicherzustellen, einen oberen Grenzwert festlegen, und diese Widerstandswerte für die Verifizierung der Einhaltung verwenden.
f)	Die Prüfverfahren in der Spalte für die Verifizierung der Einhaltung beziehen sich nur auf das grundlegende Prüfverfahren. Es wird nicht erwartet, dass die Prüfverfahren vollständig befolgt werden.
g)	Arbeitsflächen sind festgelegt als jede Oberfläche, auf der ein ESD-empfindliches Element abgelegt wird.

Kennzeichnung Berufsschuhe

Grundanforderungen (Auszug)	EN ISO 20345	EN ISO 20347
Rutschhemmung (SRA, SRB oder SRC) Energieaufnahme der Zehenkappe	SB 200 Joule	OB -

Zusatzanforderungen	EN ISO 20345	EN ISO 20347
Geschlossener Fersenbereich Antistatik Energieaufnahmevermögen im Fersenbereich wie S1	S1	01
zusätzlich Wasserdurchtritt und Wasseraufnahme wie S2	S2	02
zusätzlich Durchtrittsicherheit und profilierter Laufsohle	S3	03

EN ISO 20345:2011 gültig seit Dezember 2011

EN ISO 20347:2012 gültig seit Dezember 2012

Anforderungen (Auszug aus der Norm)	Symbole	SB	S1	S2	S3	OB	01	02	03
--	---------	----	----	----	----	----	----	----	----

Grundanforderungen									
Schuhe im zusammengebauten Zustand									
Zehenschutz (200 Joule)		●	●	●	●				
Rutschhemmung (SRA, SRB od. SRC)		●	●	●	●	●	●	●	●

Zusatzanforderungen									
Schuhe im zusammengebauten Zustand									
Durchtrittsicherheit	P	○	○		●	○	○		●
Antistatische Schuhe	A	○	●	●	●	●	●	●	●
Energieaufnahmevermögen im Fersenbereich	E	○	●	●	●	●	●	●	●
Wärmeisolierung des Sohlenkomplexes	HI	○	○	○	○	○	○	○	○
Kälteisolierung des Sohlenkomplexes	CI	○	○	○	○	○	○	○	○

Schuhobermaterial									
Wasserdurchtritt und Wasseraufnahme	WRU	○	○	○	○	○	○	○	○

Schuhobermaterial									
Verhalten gegenüber Kontaktwärme	HRO	○	○	○	○	○	○	○	○
Kraftstoffbeständigkeit	FO	●	●	●	●	○	○	○	○

● Erfüllt vorgeschriebene Anforderungen

○ Anforderung kann erfüllt sein, ist aber nicht vorgeschrieben

Allgemeine Verkaufs- und Liefer- und Zahlungsbedingungen (Auszug**)

Die Compumet AG liefert ausschliesslich für den gewerblichen Bedarf!

Kein Verkauf an Privatpersonen!

Zahlungsweise:

Rechnung: 30 Tage netto

***Versandkostenpauschale pro Auftrag**

Schweiz, Liechtenstein:

CHF 11,00 Versandpauschale

CHF 25,00 **Mindestbestellwert**

Die Versandkostenpauschale ist nur gültig für Lieferungen, welche als Standardpaket mit der Swiss-Post versendet werden!

Volumenabhängige Sendungen, Lieferungen per Spedition und Gefahrgut sind ausgenommen!

Lieferung unfrei ab Lager, inkl. Verpackung



**** Vollständige AGB unter: www.compumet.ch/agb**

Aktuelle Informationen zur Datenschutz-Grundverordnung (DSGVO) unter: www.compumet.ch/dsgvo

Preise finden Sie online auf www.compumet.ch

Ihre Preise finden Sie in Ihrem persönlichem Account unseres Webshops.
Nach Anmeldung unter www.compumet.ch schalten wir kurzfristig Ihren persönlichen Zugang frei.

Impressum

Compumet AG
Systeme für die Elektronik-Fertigung

Gesamtkatalog
Ausgabe: COMP CH 2023/2024

Unsere Preise können Sie auf www.compumet.ch einsehen.
Alle technischen Angaben entsprechen dem Stand der Drucklegung.

Dieser Katalog wurde auf einer DTP-Anlage mit größtmöglicher Sorgfalt erstellt.
Irrtümer und technische Änderungen behalten wir uns vor.

Dieser Katalog wurde auf 100 % chlorfrei gebleichtem Papier gedruckt.
Jeglicher Nachdruck aus dem Katalog bedarf unserer schriftlichen Genehmigung.

Copyright © 2023 by Compumet AG, 4310 Rheinfelden, Schweiz

ESD Management	Green
ESD Schuhe	Yellow
ESD Kleidung	Yellow
Reinraum	Yellow
ESD Schutz	Yellow
Messen und Prüfen	Yellow
ESD Stühle	Yellow
ESD Arbeitsplatzsysteme	Yellow
ESD Verpackungen	Orange
ESD Lager und Transport	Orange
Werkzeuge	Red
Leiterplattenbearbeitung	Light Green
Bauteilbearbeitung	Light Green
Montagezubehör	Dark Blue
Dosiertechnik	Dark Blue
Leuchten	Dark Blue
Optische Inspektion	Dark Blue
Reinigung	Dark Blue
Chemie	Dark Blue
Löttechnik	Purple



Schweiz und Liechtenstein

Compumet AG
Theodorshofweg 22
4310 Rheinfelden, Schweiz
Telefon: +41 (0)61 836 10 50
E-Mail: info@compumet.ch
Internet: www.compumet.ch



Vertrieb Deutschland

DPV Elektronik-Service GmbH
Herregrundstr. 1
75031 Eppingen, Deutschland
Telefon: +49 (0)7262 9163-0
E-Mail: info@dpv-elektronik.de
Internet: www.dpv-elektronik.de



Vertrieb Europa | International

DPV Elektronik-Service GmbH
Telefon.: +49 (0)7262 9163-200
E-Mail: Export@dpv-elektronik.de



Entdecken Sie unser
großes Produktsortiment
und bestellen Sie online unter:

www.compumet.ch